

**Supplemento al libretto di uso e
manutenzione per il sistema EyeSight**

IMPREZA



SUBARU

Premessa

Congratulazioni per aver scelto un veicolo SUBARU dotato di dispositivo EyeSight™. EyeSight comprende le funzioni più recenti di assistenza al conducente fornite da SUBARU, ad esempio l'Adaptive Cruise Control, l'Avviso di movimento veicolo che precede, l'Avvertimento di spostamento involontario fuori corsia e l'Avvertimento di ondeggiamento in corsia, tutti progettati per assistere il conducente nelle decisioni e aumentare comodità e comfort di guida. All'inizio il funzionamento e l'uso delle diverse funzioni di EyeSight potrebbero sembrarle estranee. Ecco perché è assolutamente consigliabile leggere con attenzione questo manuale prima di utilizzare EyeSight. Le raccomandiamo inoltre, come prima cosa, di dedicare il tempo necessario a un test delle funzioni di EyeSight, per acquisire familiarità con il loro funzionamento.

Tenga presente che il conducente ha la responsabilità di garantire in qualsiasi momento la sicurezza del veicolo. Il conducente non deve mai contare sulla presenza del dispositivo EyeSight al punto di abbassare il livello di attenzione o di sentirsi eccessivamente sicuro di sé durante la guida del veicolo.

EyeSight non deve essere mai considerato un'alternativa al coinvolgimento attivo del conducente e potrebbe non funzionare in modo ottimale in qualsiasi condizione di guida.

Questo opuscolo è un'integrazione al Libretto di uso e manutenzione che accompagna il suo veicolo SUBARU e contiene una descrizione dettagliata del dispositivo EyeSight. Per acquisire una conoscenza approfondita del corretto funzionamento del veicolo, è necessario leggere questo opuscolo in combinazione con il Libretto di uso e manutenzione.

Le informazioni, i dati tecnici e le illustrazioni presenti in questo opuscolo corrispondono ai dati validi al momento della stampa. SUBARU CORPORATION si riserva il diritto di modificare specifiche e progettazioni in qualsiasi momento senza preavviso e senza alcun obbligo di apportare modifiche uguali o simili ai veicoli venduti in precedenza.

Conservi questo opuscolo insieme al Libretto di uso e manutenzione, lasciandoli all'interno del veicolo se dovesse a sua volta rivenderlo. Le informazioni contenute, infatti, saranno necessarie all'acquirente successivo.

NOTA: Per "SUBARU" si intende SUBARU CORPORATION e le sue società affiliate e controllate.

NOTA: Con "concessionario SUBARU" ci si riferisce ad un concessionario e/o a un'officina autorizzata SUBARU.

SUBARU CORPORATION, TOKYO, JAPAN

"SUBARU" e il design del gruppo di sei stelle sono marchi registrati di SUBARU CORPORATION.

© Copyright 2024 SUBARU CORPORATION

EyeSight

Informazioni su EyeSight.....	4
Sistema frenante per collisione imminente.....	36
Adaptive Cruise Control.....	89
Adaptive Cruise Control intelligente (se in dotazione).....	120
Funzione Centraggio della corsia.....	153
Limitatore di velocità manuale (se in dotazione).....	168
Limitatore di velocità intelligente (alcuni modelli) (se in dotazione).....	178
Limitatore di velocità intelligente (alti modelli) (se in dotazione).....	189
Funzione di prevenzione dello spostamento involontario fuori corsia.....	199
Mantenimento assistito della corsia di emergenza (se in dotazione).....	210
Gestione dell'acceleratore per collisione imminente.....	223
Avvertimento di spostamento involontario fuori corsia.....	231
Avvertimento di ondeggiamento in corsia (alcuni modelli).....	238
Avvertimento di ondeggiamento in corsia (altri modelli).....	242
Avviso di movimento veicolo che precede.....	247
Funzione Riconoscimento dei segnali stradali (alcuni modelli) (se in dotazione).....	249
Funzione Riconoscimento dei segnali stradali (altri modelli) (se in dotazione).....	258
Monitor di assistenza EyeSight.....	273
Cruise control convenzionale.....	276
Cruise control convenzionale intelligente (se in dotazione).....	288
Elenco di segnali acustici del cicalino di avvertimento/ della notifica.....	302
Anomalia e interruzione temporanea del funzionamento di EyeSight.....	305
Informazioni sul software open source.....	310
Modifica delle impostazioni.....	311
Elenco dei messaggi sullo schermo.....	320
Risoluzione dei problemi.....	326

Informazioni su EyeSight

EyeSight è un sistema di supporto alla guida dotato di una serie di funzioni in grado di assistere il conducente nelle decisioni necessarie a garantire una guida più sicura e confortevole e a ridurre l'affaticamento del conducente stesso. Mediante l'impiego delle immagini create dalla telecamera, EyeSight è in grado di rilevare il veicolo che precede, eventuali ostacoli, le corsie di marcia e altri particolari. EyeSight utilizza inoltre sensori radar anteriori per rilevare i veicoli che attraversano davanti (esclusi motociclette e ciclisti) e sensori radar posteriori per rilevare i veicoli vicini al retro del proprio veicolo.



AVVERTENZA

Il conducente è responsabile della sicurezza di guida. Rispettare sempre le norme del codice della strada, indipendentemente dal fatto che il veicolo sia dotato di EyeSight. Mantenere sempre un'adeguata distanza di sicurezza tra il proprio veicolo e quello che precede, prestare attenzione all'area circostante il veicolo e alle condizioni di guida e intraprendere qualsiasi altra azione necessaria a mantenere la distanza di sicurezza adeguata.

Non guidare mai basandosi esclusivamente sul dispositivo EyeSight. EyeSight è progettato per agevolare le decisioni di guida del conducente, allo scopo di ridurre il rischio di incidenti o danni e il carico di lavoro del conducente stesso.

Quando si attiva un avvertimento di EyeSight, prestare attenzione a quanto avviene davanti al veicolo e nell'area circostante ad esso ed eseguire le azioni necessarie.

Questo sistema non è progettato come supporto alla guida in condizioni di scarsa visibilità o in condizioni meteorologiche estreme, né come protezione in caso di guida imprudente, quando il conducente non dedica una totale attenzione alla strada. Il sistema, inoltre, non è in grado di evitare collisioni in tutte le condizioni di guida.

Quando si attiva un avvertimento/una notifica, il Sistema frenante per collisione imminente, la Sterzata autonoma di emergenza o un altro sistema, il conducente deve controllare l'area attorno al veicolo ed eseguire l'azione appropriata.

Le capacità di riconoscimento e controllo del dispositivo EyeSight non sono illimitate. Prima di utilizzare il sistema, leggere le istruzioni relative a ciascuna funzione. Utilizzare sempre EyeSight in modo appropriato. Un utilizzo inappropriato può causare una riduzione delle prestazioni di controllo e, di conseguenza, un incidente.

Per ciascuna funzione, fare riferimento alle pagine seguenti:

- Per il Sistema frenante per collisione imminente, fare riferimento alla pagina 36.
- Per l'Adaptive Cruise Control, fare riferimento alla pagina 89.
- Per l'Adaptive Cruise Control intelligente, fare riferimento alla pagina 120.
- Per la funzione Centraggio della corsia, fare riferimento alla pagina 153.
- Per il Limitatore di velocità manuale, fare riferimento alla pagina 168.
- Per il Limitatore di velocità intelligente, fare riferimento alle pagine 178 e 189.
- Per la funzione di prevenzione dello spostamento involontario fuori corsia, fare riferimento alla pagina 199.
- Per il Mantenimento assistito della corsia di emergenza, fare riferimento alla pagina 210.
- Per la funzione Gestione dell'acceleratore per collisione imminente, fare riferimento alla pagina 223.
- Per l'Avvertimento di spostamento involontario fuori corsia, fare riferimento alla pagina 231.
- Per l'Avvertimento di ondeggiamento in corsia, fare riferimento alle pagine 238 e 242.
- Per l'Avviso di movimento veicolo che precede, fare riferimento alla pagina 247.
- Per la funzione Riconoscimento dei segnali stradali, fare riferimento alle pagine 249 e 258.
- Per il Cruise control convenzionale, fare riferimento alla pagina 276.
- Per il Cruise control convenzionale intelligente, fare riferimento alla pagina 288.

Per veicoli con guida a sinistra:

Nei veicoli con guida a sinistra, EyeSight è configurato per la guida sulla corsia di destra della carreggiata. Tuttavia, può essere riconfigurato modificando l'impostazione Personalizzazione corsia di marcia per la guida sulla corsia di sinistra.*

⇒ **Pagina 311**

Se l'impostazione della corsia di marcia (lato di guida della carreggiata) non corrisponde alla corsia di marcia, alcune delle prestazioni del sistema EyeSight potrebbero non essere disponibili.

*: Caratteristiche e impostazioni che dipendono da differenze specifiche tra veicoli con guida a destra e con guida a sinistra non possono essere modificate.

Per veicoli con guida a destra:

Nei veicoli con guida a destra, EyeSight è configurato per la guida sulla corsia di sinistra della carreggiata. Tuttavia, può essere riconfigurato modificando l'impostazione Personalizzazione corsia di marcia per la guida sulla corsia di destra.*

⇒ **Pagina 311**

Continua alla pagina seguente ⇒

⇒ Continua dalla pagina precedente

Se l'impostazione della corsia di marcia (lato di guida della carreggiata) non corrisponde alla corsia di marcia, alcune delle prestazioni del sistema EyeSight potrebbero non essere disponibili.

***: Caratteristiche e impostazioni che dipendono da differenze specifiche tra veicoli con guida a destra e con guida a sinistra non possono essere modificate.**

- Il sistema potrebbe non funzionare correttamente nelle condizioni elencate di seguito. Quando tali condizioni si verificano, spegnere il Sistema frenante per collisione imminente. Inoltre, non utilizzare Adaptive Cruise Control, Adaptive Cruise Control intelligente (se in dotazione), funzione Centraggio della corsia, Limitatore di velocità manuale (se in dotazione), Limitatore di velocità intelligente (se in dotazione), funzione di prevenzione dello spostamento involontario fuori corsia, Mantenimento assistito della corsia di emergenza (se in dotazione), Cruise control convenzionale o Cruise control convenzionale intelligente (se in dotazione).
 - La pressione degli pneumatici non è corretta.*¹
 - La ruota di scorta temporanea è installata.*¹
 - Sono installati pneumatici usurati in modo diverso tra loro o con segni di usura irregolari.*¹
 - Sono installati pneumatici di misura non corretta.*¹
 - Uno pneumatico forato è stato riparato temporaneamente con un kit di emergenza per pneumatici forati.
 - Le sospensioni sono state modificate, compreso il caso in cui una sospensione SUBARU originale sia stata modificata.
 - Sul veicolo è installato un oggetto che ostacola il campo visivo della telecamera.
 - Sono montate catene da neve.
 - I fari sono sporchi o sono coperti di neve e ghiaccio o sporcizia (gli oggetti non sono correttamente illuminati e sono quindi difficili da rilevare).
 - Gli assi ottici non sono allineati correttamente (gli oggetti non sono correttamente illuminati e sono quindi difficili da rilevare).
 - Le luci, ovvero i fari e i fendinebbia, sono state modificate.
 - Il funzionamento del veicolo è diventato instabile a causa di un incidente o di un'anomalia.
 - La spia di avvertimento del sistema frenante (rossa) è illuminata.*²
 - In caso di forte inclinazione del veicolo a causa del carico o di altri fattori.
 - Il numero massimo di occupanti è stato superato.
 - Lo strumento combinato non funziona correttamente, ad esempio le spie non si illuminano, i segnali acustici non suonano, il display ha un aspetto diverso dal normale, ecc.*³

- Il sistema non funzionerà correttamente nelle condizioni seguenti. Non utilizzare Adaptive Cruise Control, Adaptive Cruise Control intelligente (se in dotazione), funzione Centraggio della corsia, Limitatore di velocità manuale (se in dotazione), Limitatore di velocità intelligente (se in dotazione), funzione di prevenzione dello spostamento involontario fuori corsia, Mantenimento assistito della corsia di emergenza (se in dotazione), Cruise control convenzionale o Cruise control convenzionale intelligente (se in dotazione).
 - L'equilibratura delle ruote non è corretta (ad esempio perché il contrappeso è stato rimosso o è disallineato).^{*1}
 - Le ruote sono disallineate.^{*1}
 - Un rimorchio o un altro veicolo, ecc. viene trainato.
 - Il sistema potrebbe non funzionare correttamente nelle condizioni seguenti. Non utilizzare funzione Centraggio della corsia, funzione di prevenzione dello spostamento involontario fuori corsia o Mantenimento assistito della corsia di emergenza (se in dotazione).
 - Il volante vibra in modo anomalo, oppure è più rigido del solito.
 - Parti del volante sono state sostituite con pezzi non originali SUBARU.
- *1: Le funzioni delle ruote e degli pneumatici sono di importanza critica. Assicurarsi di utilizzare quelli corretti. Per i dettagli, fare riferimento al Libretto di uso e manutenzione del veicolo.
- *2: Se la spia di avvertimento del sistema frenante (rossa) non si spegne, fermare immediatamente il veicolo in un luogo sicuro e contattare un concessionario SUBARU per far controllare il sistema. Per i dettagli, fare riferimento al Libretto di uso e manutenzione del veicolo.
- *3: Per i dettagli sullo strumento combinato, fare riferimento al Libretto di uso e manutenzione.

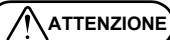

- Le caratteristiche della telecamera sono simili a quelle degli occhi umani. Per questo motivo, qualsiasi condizione che renda difficile la visione in avanti per il conducente ha lo stesso effetto sulla telecamera, rendendo inoltre difficile per il sistema il rilevamento di veicoli, ostacoli e corsie di marcia.
- La funzione di rilevamento del sistema EyeSight è limitata agli oggetti presenti nei campi visivi della telecamera e del sensore radar anteriore. Inoltre, dopo che un oggetto è entrato nei campi visivi della telecamera e del sensore radar anteriore, il sistema può impiegare un certo tempo a rilevarlo come ostacolo obiettivo e ad avvertire il conducente.

Esempio del campo visivo della telecamera stereo

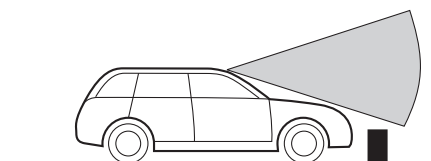

Gli oggetti bassi circostanti il veicolo non possono essere rilevati.

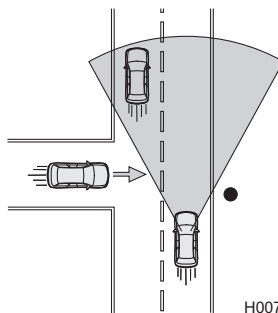

H00714

Esempio del campo visivo della telecamera mono grandangolare

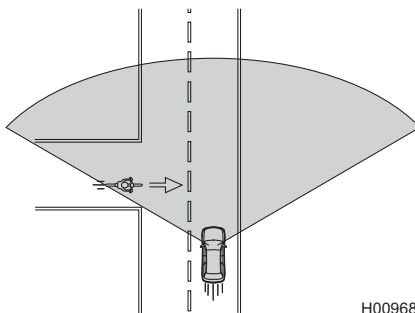

H00968

- Nelle condizioni elencate di seguito diviene più difficile per il sistema rilevare il veicolo che precede, nonché motociclette, ciclisti, pedoni e ostacoli sulla strada, e le strisce di delimitazione della corsia. È inoltre possibile che il funzionamento di EyeSight si interrompa temporaneamente. L'arresto temporaneo, tuttavia, verrà annullato non appena tali condizioni migliorano e il veicolo viene guidato per un breve periodo di tempo.
 - In caso di condizioni meteorologiche avverse (ad esempio pioggia forte, bufera di neve o fitta nebbia). In particolare, è più probabile che il funzionamento del sistema si interrompa temporaneamente se sul parabrezza è presente un sottile strato di unto, su di esso è stato applicato un agente di rivestimento per vetri o si utilizzano tergicristalli dalle scarse prestazioni.
 - Dalla parte anteriore del veicolo proviene luce violenta (luce solare o dei fari di veicoli che sorraggiungono in direzione opposta, ecc.).
 - Il lavacrystalli è in uso.
 - Gocce di pioggia o d'acqua oppure sporczia sul parabrezza non vengono rimosse adeguatamente.
 - Il campo visivo della telecamera è ostruito da appannamento, neve, sporczia, gelo, polvere, graffi o macchie sul parabrezza, o dalla luce che si riflette sulla sporczia, ecc.
 - In caso di forte inclinazione del veicolo a causa del carico o di altri fattori.
 - La visibilità è scarsa a causa di sabbia, fumo o vapore acqueo spinti dal vento, o la visione anteriore è disturbata a causa di spruzzi d'acqua, neve, sporczia o polvere sollevata dal veicolo che precede o dai veicoli che sorraggiungono in direzione opposta.
 - Sono presenti ostacoli nel campo visivo della telecamera (ad esempio se si carica una canoa sul tetto del veicolo).
 - All'entrata o all'uscita di una galleria
 - La parte posteriore del veicolo che precede è bassa, piccola o di forma irregolare (ad esempio un rimorchio a pianale ribassato, ecc.).
 - L'ostacolo è costituito da una recinzione, una parete, un'imposta o simili, con un motivo uniforme (a strisce, a mattoni, ecc.) o senza alcun motivo davanti.
 - L'ostacolo è costituito da una parete o una porta in vetro o con uno specchio davanti.
 - Durante la guida notturna o in galleria, se il veicolo che precede ha le luci posteriori spente
 - Durante la guida sotto a uno striscione, a una bandiera o ai rami bassi di un albero, oppure attraverso una fitta vegetazione
 - Sulle salite o le discese ripide
 - L'oscurità è completa, tale da impedire il rilevamento di oggetti.
 - Nell'area attorno al veicolo la colorazione è uniforme (ad esempio dopo un'abbondante nevicata, ecc.).
 - Non è possibile effettuare un rilevamento accurato a causa di riflessi sul parabrezza.

Continua alla pagina seguente ⇒

⇒ Continua dalla pagina precedente

- Nelle condizioni elencate di seguito, il funzionamento di EyeSight potrebbe interrompersi temporaneamente. Se ciò accade, il funzionamento riprende non appena le condizioni migliorano.
 - L'interno o l'esterno del parabrezza nella parte anteriore della telecamera stereo è sporco o appannato.
 - La temperatura all'interno del veicolo è alta, ad esempio dopo che il veicolo è rimasto esposto al sole intenso, o bassa, ad esempio dopo che il veicolo è stato lasciato in un ambiente estremamente freddo.
 - Immediatamente dopo l'avvio del sistema e-BOXER
- Nelle condizioni elencate di seguito, è difficile rilevare i veicoli che precedono, nonché motociclette, ciclisti, pedoni e ostacoli sulla strada, corsie di marcia, ecc. È inoltre possibile che il funzionamento del sistema EyeSight si interrompa temporaneamente. Se il funzionamento del sistema EyeSight si interrompe ripetutamente più volte, contattare un concessionario SUBARU e far controllare il sistema.
 - È presente sporcizia o polvere intorno alle lenti della telecamera.
 - La telecamera è disallineata a causa di un forte urto.
 - Il veicolo non è stato guidato per molto tempo (1 anno o più, ad esempio).
- In caso di anomalia nel funzionamento del sistema EyeSight, spegnere il Sistema frenante per collisione imminente, la funzione di prevenzione dello spostamento involontario fuori corsia e il Mantenimento assistito della corsia di emergenza (se in dotazione) e interrompere l'utilizzo dell'Adaptive Cruise Control, l'Adaptive Cruise Control intelligente (se in dotazione), la funzione Centraggio della corsia, il Limitatore di velocità manuale (se in dotazione), il Limitatore di velocità intelligente (se in dotazione), il Cruise control convenzionale e il Cruise control convenzionale intelligente (se in dotazione). Contattare un concessionario SUBARU e far controllare il sistema.

⇒ Pagina 311
- Quando la spia di avvertimento Controllo Dinamiche del Veicolo è illuminata, il Sistema frenante per collisione imminente potrebbe non funzionare correttamente. Se la spia di avvertimento si illumina, spegnere il Sistema frenante per collisione imminente. Inoltre, non utilizzare Adaptive Cruise Control, Adaptive Cruise Control intelligente (se in dotazione), Limitatore di velocità manuale (se in dotazione), Limitatore di velocità intelligente (se in dotazione), Cruise control convenzionale o Cruise control convenzionale intelligente (se in dotazione).



NOTA

- EyeSight registra e memorizza i seguenti dati quando si attiva il Sistema frenante per collisione imminente o la Frenata per traffico trasversale anteriore, quando si attiva l'avvertimento "Obstacle Detected (Ostacolo rilevato)" e quando si sono attivati gli airbag SRS. Non registra conversazioni o altri dati audio.
 - Dati delle immagini delle telecamere stereo
 - Dati immagine telecamera mono grandangolare
 - Distanza dal veicolo che precede
 - Velocità del veicolo
 - Angolo di sterzata del volante
 - Spostamento laterale in relazione alla direzione di viaggio
 - Stato operativo del pedale dell'acceleratore
 - Stato operativo del pedale del freno
 - Posizione della leva del selettore
 - Lettura del contachilometri totale
 - Dati relativi ad ABS, Controllo Dinamiche del Veicolo e Funzioni controllo trazione
 - Informazioni sui sensori radar anteriori
 - Ora dell'evento
- SUBARU e le terze parti incaricate da SUBARU possono acquisire e utilizzare i dati registrati a scopo di ricerca e sviluppo dei veicoli. SUBARU e le terze parti incaricate da SUBARU si impegnano a non divulgare i dati acquisiti e a non comunicarli ad altri, se non nelle condizioni seguenti.
 - Il proprietario del veicolo ha dato il proprio consenso.
 - EyeSight registra e memorizza i dati sullo stato operativo della funzione Riconoscimento dei segnali stradali (per alcuni modelli) e sulle funzioni correlate. Non registra conversazioni o altri dati audio. SUBARU e le terze parti incaricate da SUBARU possono acquisire e utilizzare i dati registrati a scopo di ricerca e sviluppo dei veicoli. La divulgazione o la comunicazione (i) si basa su un ordine del tribunale o su altre richieste legalmente esecutive e (ii) su un'autorità governativa e/o un'autorità di certificazione civile obbligatoriamente o volontariamente allo scopo di ottenere e/o mantenere l'omologazione di veicoli in base alle leggi e alle normative sulla certificazione in ogni Paese.
 - I dati, modificati in modo che l'utente e il veicolo non siano identificabili, vengono forniti a un istituto di ricerca a scopi statistici o per elaborazioni analoghe.

Gestione della telecamera

La telecamera stereo e la telecamera mono grandangolare si trovano sul parabrezza.

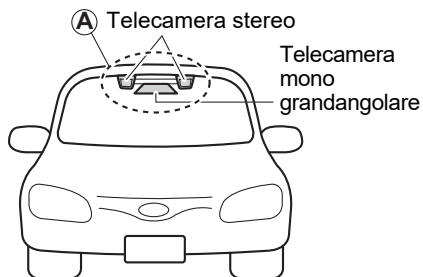

H00716



ATTENZIONE

- La telecamera è in grado di monitorare e rilevare macchie o sbavature sulla parte anteriore della telecamera stessa. Il rilevamento, tuttavia, non è preciso al 100%. In alcune condizioni, la funzione non è in grado di rilevare con precisione macchie o sbavature sulla parte anteriore della telecamera. Inoltre, questa funzione potrebbe non rilevare la presenza di neve o ghiaccio sulla parte del parabrezza adiacente alla telecamera. In tali condizioni, assicurarsi di mantenere sempre pulita l'area del parabrezza indicata da **A**. In caso contrario, il sistema potrebbe non funzionare correttamente. Quando questa funzione rileva che la parte anteriore della telecamera stereo è macchiata o appannata, le funzionalità EyeSight non possono essere attivate, ad eccezione del Limitatore di velocità manuale (se in dotazione) o del Cruise control convenzionale.
- Se l'area intorno alle lenti della telecamera è sporca, non provare a pulire il parabrezza da soli. Contattare un concessionario SUBARU per far controllare il veicolo.

- Le lenti della telecamera sono componenti di precisione. Osservare sempre le seguenti precauzioni, specialmente quando si maneggia l'area intorno alle lenti della telecamera.
 - Non toccare mai le lenti della telecamera. Inoltre, non provare a pulire le lenti. Se si toccano accidentalmente le lenti, assicurarsi di contattare un concessionario SUBARU.
 - Quando si pulisce l'interno del parabrezza attorno alla copertura della telecamera, non spruzzare il detergente direttamente sul parabrezza. Piuttosto, spruzzare il detergente su un panno e poi pulire il parabrezza.
 - Non sottoporre la telecamera a forti urti.
 - Non rimuovere o disassemblare la telecamera.
 - Non cambiare la posizione di installazione della telecamera né modificare alcuna delle strutture circostanti.
- Se il sistema della telecamera si surriscalda, le ventole di raffreddamento potrebbero iniziare a funzionare. Non ostruire i fori di ventilazione nella copertura della telecamera. Inoltre, non inserire alcun oggetto nei fori di ventilazione. Ciò potrebbe danneggiare il sistema della telecamera.
- Non toccare la copertura della telecamera, perché potrebbe essere calda a causa del calore generato dal sistema della telecamera.
- Se la copertura della telecamera viene colpita, premuta con forza o sottoposta a urti, le funzionalità EyeSight potrebbero non funzionare correttamente.

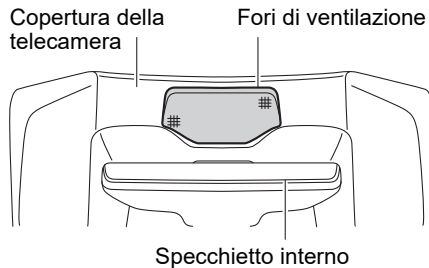

Continua alla pagina seguente ⇒

⇒ Continua dalla pagina precedente

- Nelle aree proibite (1) e (2) indicate in grigio nelle illustrazioni di seguito, inclusi il parabrezza (all'esterno e all'interno), lo specchietto interno, la copertura della telecamera e sopra il quadro strumenti, installare solo gli accessori designati da SUBARU.
 - Anche quando gli accessori sono installati al di fuori di tali aree, potrebbero verificarsi anomalie nel funzionamento di EyeSight a causa del riflesso della luce o di oggetti. In questo caso, spostare gli accessori. Per i dettagli, contattare un concessionario SUBARU.
 - Non applicare adesivi o accessori sul parabrezza, né all'esterno né all'interno. Se ciò fosse assolutamente necessario (ad esempio se richiesto dalla legge o nel caso di un contrassegno elettronico di pedaggio autostradale), evitare l'applicazione nell'area grigia dell'area proibita (1) mostrata nelle illustrazioni. In caso contrario, il campo visivo della telecamera potrebbe risentirne e causare un funzionamento inappropriato del sistema. Per i dettagli, contattare un concessionario SUBARU.
 - Non collocare oggetti nell'area grigia dell'area proibita (2). La telecamera potrebbe non essere in grado di rilevare gli oggetti in modo accurato e il sistema EyeSight potrebbe non funzionare correttamente a causa dei riflessi sul parabrezza. Per i dettagli, contattare un concessionario SUBARU.
 - Non lucidare la parte superiore del quadro strumenti con sostanze chimiche o di altro tipo. La telecamera potrebbe non essere in grado di rilevare gli oggetti in modo accurato e il sistema EyeSight potrebbe non funzionare correttamente a causa dei riflessi sul parabrezza.

Veicoli con guida a sinistra

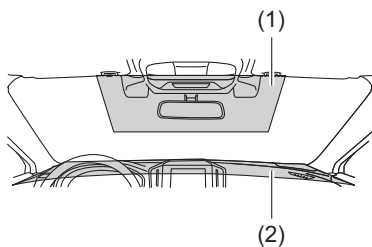

Veicoli con guida a destra

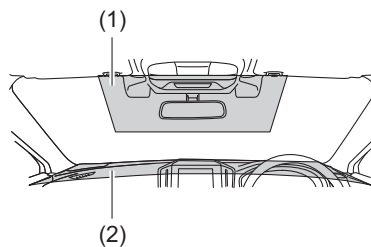

H00916

- Questo veicolo SUBARU è dotato della funzionalità EyeSight. Questa funzionalità è stata sviluppata da SUBARU specificamente per il funzionamento con spazzole dei tergicristalli SUBARU originali. In caso di sostituzione o riparazione, per continuare a utilizzare questa funzionalità installare esclusivamente una spazzola tergicristallo SUBARU originale o una spazzola tergicristallo di terze parti di qualità corrispondente a spazzole dei tergicristalli SUBARU originali.

Pezzi di qualità inferiore potrebbero impedire alla telecamera di rilevare gli oggetti in modo accurato e il sistema EyeSight potrebbe non funzionare correttamente. SUBARU e i concessionari SUBARU non possono essere ritenuti responsabili di eventuali danni causati dall'impiego di pezzi non corrispondenti ai pezzi SUBARU originali.

- Sostituire le spazzole dei tergicristalli il più presto possibile, se danneggiate o usurate. L'uso di spazzole dei tergicristalli danneggiate o usurate può causare striature sul parabrezza. La telecamera potrebbe non essere in grado di rilevare gli oggetti in modo accurato e il sistema EyeSight potrebbe non funzionare correttamente a causa di striature o gocce sul parabrezza.
- Non installare accessori sulla parte anteriore del veicolo, ad esempio sul cofano o sulla griglia. Potrebbero influire sul campo visivo della telecamera e il sistema potrebbe non funzionare correttamente.
- Assicurarsi che il carico sul tetto non interferisca con il campo visivo della telecamera. Eventuali ostacoli nel campo visivo della telecamera possono influire negativamente sul funzionamento del sistema. Per i dettagli, contattare un concessionario SUBARU.

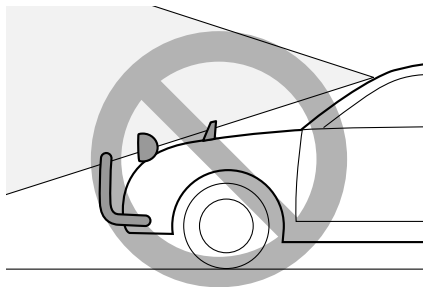

S01098

Continua alla pagina seguente ⇒

⇒ Continua dalla pagina precedente

- Tenere sempre pulito il parabrezza (all'esterno e all'interno). Se il parabrezza si appanna o presenta uno strato di sporco o di unto, la telecamera potrebbe non rilevare accuratamente gli oggetti e il sistema EyeSight potrebbe non funzionare correttamente. Non montare mai dispositivi o accessori di qualunque genere sulla bocchetta di ventilazione centrale, poiché qualsiasi modifica del flusso dell'aria potrebbe compromettere le prestazioni del sistema EyeSight.
- Non utilizzare agenti di rivestimento per vetri o sostanze simili sul parabrezza. In caso contrario, si potrebbe interferire con il corretto funzionamento del sistema.
- Non installare pellicole o un ulteriore strato di vetro sul parabrezza. Il sistema potrebbe non funzionare correttamente.
- Se sul parabrezza sono presenti graffi o incrinature, contattare un concessionario SUBARU.
- Per far sostituire o riparare il parabrezza, si consiglia di contattare un concessionario SUBARU.

Questo veicolo SUBARU è dotato della funzionalità EyeSight. Questa funzionalità è stata sviluppata da SUBARU specificamente per il funzionamento con parabrezza SUBARU originali. In caso di sostituzione o riparazione, per continuare a utilizzare questa funzionalità installare esclusivamente un parabrezza SUBARU originale o un parabrezza di terze parti di qualità corrispondente ai parabrezza SUBARU originali.

Pezzi di qualità inferiore potrebbero impedire alla telecamera di rilevare gli oggetti in modo accurato e il sistema EyeSight potrebbe non funzionare correttamente. SUBARU e i concessionari SUBARU non possono essere ritenuti responsabili di eventuali danni causati dall'impiego di pezzi non corrispondenti ai pezzi SUBARU originali.

Per continuare a usare la funzionalità EyeSight, è necessario regolare la telecamera quando si reinstalla o sostituisce un parabrezza. Per ulteriori dettagli sulla regolazione della telecamera, si consiglia di contattare un concessionario SUBARU o un riparatore in grado di fornire assistenza per EyeSight.

Gestione dei sensori radar

Per i dettagli, fare riferimento al Libretto di uso e manutenzione del veicolo.

Funzioni EyeSight

EyeSight comprende le funzioni seguenti.

■ Sistema frenante per collisione imminente

Questa funzione utilizza un Avvertimento distanza di sicurezza per avvertire il conducente della necessità di una manovra evasiva quando esiste una possibilità di collisione con un ostacolo di fronte (un veicolo, una motocicletta, un pedone, un ciclista, ecc.). Se il conducente non esegue alcuna manovra evasiva, i freni vengono azionati in modo automatico, in modo da limitare i danni al veicolo o, se possibile, evitare la collisione.

⇒ Pagina 36

Sterzata autonoma di emergenza

Questa funzione avverte il conducente in caso di possibilità di collisione con un veicolo, una motocicletta, un pedone o un ciclista davanti al veicolo. Se il conducente non intraprende una manovra evasiva, il sistema aziona il volante per cercare di evitare una collisione.

⇒ Pagina 58

Frenata per traffico trasversale anteriore

Questa funzione utilizza una funzione di avvertimento per avvertire il conducente della necessità di una manovra evasiva quando esiste una possibilità di collisione con un veicolo che attraversa davanti (esclusi motociclette e ciclisti). Se il conducente non esegue alcuna manovra evasiva, i freni vengono azionati in modo automatico, in modo da limitare i danni al veicolo o, se possibile, evitare la collisione.

⇒ Pagina 70

■ Adaptive Cruise Control avanzato

L'Adaptive Cruise Control avanzato è un sistema di supporto alla guida con lo scopo di assistere i conducenti durante la guida su una strada a scorrimento veloce (anche in caso di traffico e durante la guida ad alta velocità). L'Adaptive Cruise Control o l'Adaptive Cruise Control intelligente (se in dotazione) e la funzione Centraggio della corsia, che si aziona insieme all'Adaptive Cruise Control o all'Adaptive Cruise Control intelligente (se in dotazione), vengono utilizzati per assistere il conducente nella guida controllando automaticamente l'acceleratore, il freno e lo sterzo.

Adaptive Cruise Control

Questa funzione mantiene la velocità impostata per il veicolo. Quando rileva un veicolo che precede sulla stessa corsia, ne riprende la velocità, fino al massimo della velocità impostata per il veicolo.

⇒ Pagina 89

Adaptive Cruise Control intelligente (se in dotazione)

Questa funzione mantiene la velocità impostata per il veicolo. Quando rileva un veicolo che precede sulla stessa corsia, ne riprende la velocità, fino al massimo della velocità impostata per il veicolo, impostata automaticamente in base ai segnali stradali rilevati dalla funzione Riconoscimento dei segnali stradali. La velocità impostata per il veicolo deve essere impostata manualmente dal conducente prima che l'Adaptive Cruise Control intelligente entri in funzione.

⇒ Pagina 120

Funzione Centraggio della corsia

Questa funzione consente di mantenere il veicolo vicino al centro della corsia mediante il rilevamento delle strisce di delimitazione delle corsie (ad esempio, righe bianche) e il veicolo che precede su strade a scorrimento veloce, superstrade e autostrade, nonché fornendo assistenza in fase di sterzata. La funzione Centraggio della corsia è disponibile solo quando l'Adaptive Cruise Control o l'Adaptive Cruise Control intelligente (se in dotazione) è attivato.

⇒ Pagina 153

■ Limitatore di velocità manuale (se in dotazione)

Questa funzione controlla la velocità del veicolo in modo che non si superi la velocità impostata per il veicolo, impostata manualmente dal conducente.

⇒ Pagina 168

■ Limitatore di velocità intelligente (se in dotazione)

Questa funzione controlla la velocità del veicolo in modo che non si superi la velocità impostata per il veicolo, impostata automaticamente in base ai segnali stradali rilevati dalla funzione Riconoscimento dei segnali stradali. La velocità impostata per il veicolo deve essere impostata manualmente dal conducente prima che il Limitatore di velocità intelligente entri in funzione.

⇒ Pagine 178 e 189

■ Funzione di prevenzione dello spostamento involontario fuori corsia

Quando si guida su strade a scorrimento veloce, superstrade o autostrade, il sistema riconosce le strisce di delimitazione delle corsie (e i confini stradali (per i modelli per l'Europa)). Se il veicolo dà l'impressione di essere in procinto di uscire dalla corsia, il sistema interviene sul funzionamento del volante nella direzione che impedisce di uscire dalla corsia, impedendo al veicolo di spostarsi fuori dalla corsia.

⇒ Pagina 199

■ Mantenimento assistito della corsia di emergenza (se in dotazione)

Se il veicolo dà l'impressione di essere in procinto di spostarsi fuori dalla corsia mentre ne sorraggiunge un altro nella corsia adiacente da dietro o dalla direzione opposta, il sistema assiste il conducente per sterzare nella direzione che impedisce di cambiare corsia, mantenendo il veicolo nella stessa corsia.

⇒ Pagina 210

■ Gestione dell'acceleratore per collisione imminente

Questa funzione riduce il movimento accidentale in avanti causato dallo spostamento della leva del selettore in una posizione non corretta o dalla pressione accidentale o eccessiva del pedale dell'acceleratore.

⇒ Pagina 223

■ Avvertimento di spostamento involontario fuori corsia

Questa funzione avverte il conducente quando il veicolo sta per uscire di strada.

⇒ Pagina 231

■ Avvertimento di ondeggiamento in corsia

Questa funzione avverte il conducente quando rileva l'ondeggiamento del veicolo nella corsia causata da affaticamento, difficoltà a concentrarsi sulla strada o disattenzione del conducente stesso, forte vento trasversale o altri fattori.

⇒ Pagine 238 e 242

■ Avviso di movimento veicolo che precede

Questa funzione informa il conducente quando il veicolo fermo davanti comincia a muoversi mentre il veicolo del conducente è ancora fermo.

⇒ Pagina 247

■ Funzione Riconoscimento dei segnali stradali (se in dotazione)

La funzione Riconoscimento dei segnali stradali utilizza la telecamera stereo per rilevare i segnali stradali. Quando viene riconosciuto il limite di velocità o un altro limite indicato nella corsia di marcia, sul display dello strumento combinato viene visualizzato l'indicatore segnale stradale.

⇒ Pagine 249 e 258

■ Cruise control convenzionale

In questa modalità, il sistema mantiene una velocità costante del veicolo. Non adatta la propria velocità a quella del veicolo che precede. È possibile utilizzare questa funzione anche quando il sistema EyeSight è temporaneamente interrotto (⇒ pagina 306). Per utilizzare questa funzione, passare dall'Adaptive Cruise Control al Cruise control convenzionale.

⇒ Pagina 276

■ Cruise control convenzionale intelligente (se in dotazione)

In questa modalità, il sistema mantiene una velocità costante del veicolo, impostata automaticamente in base ai segnali stradali rilevati dalla funzione Riconoscimento dei segnali stradali. La velocità impostata per il veicolo deve essere impostata manualmente dal conducente prima che il Cruise control convenzionale intelligente entri in funzione. Non adatta la propria velocità a quella del veicolo che precede. Per utilizzare questa funzione, passare dall'Adaptive Cruise Control intelligente al Cruise control convenzionale intelligente.

⇒ Pagina 288



NOTA





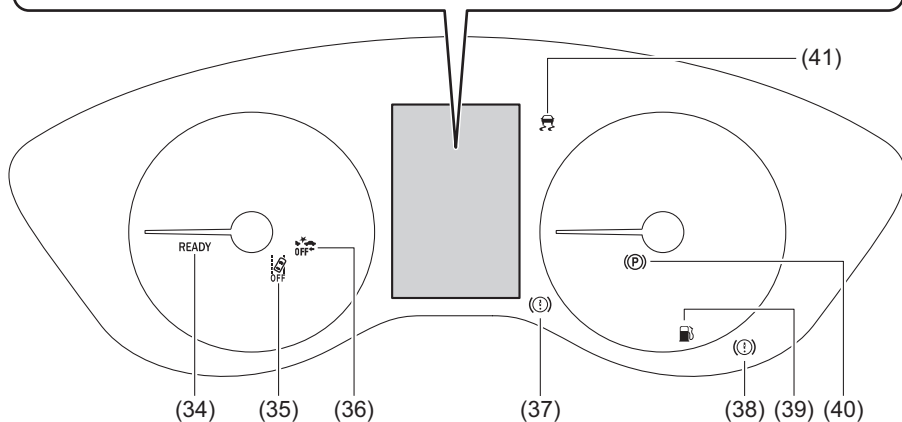
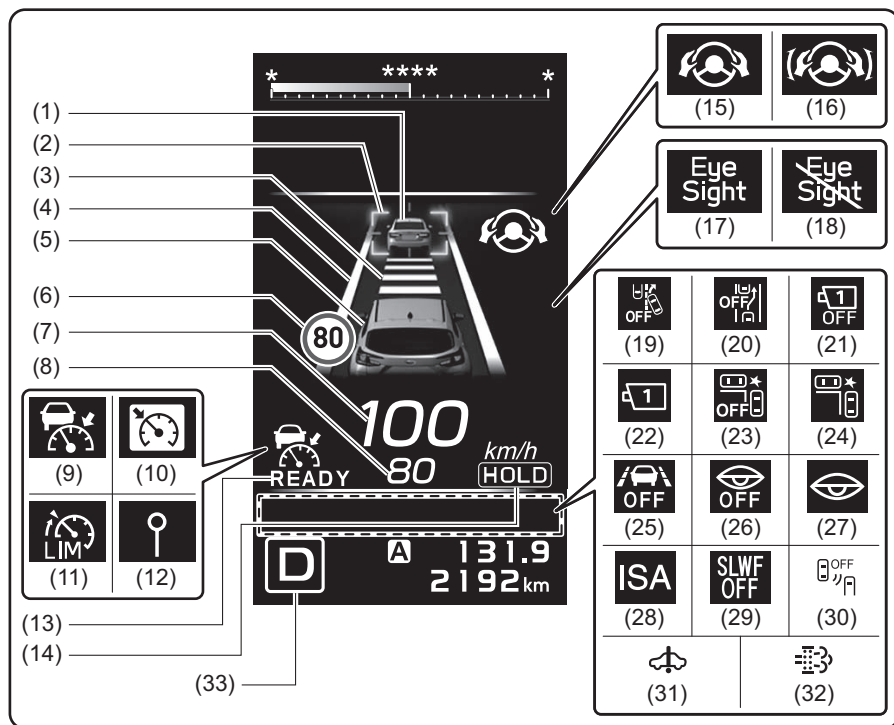



EyeSight non funziona quando il sistema e-BOXER non è in funzione (la spia indicatore READY del sistema e-BOXER si spegne).







Strumento combinato







H01218





È possibile cambiare le unità di misura del display nelle impostazioni dello schermo.
Per i dettagli, fare riferimento al Libretto di uso e manutenzione del veicolo.

(1)		<p>Indicatore veicolo che precede</p> <p>Quando il cruise control* è attivato o la funzione di fermata è attivata e viene rilevato un veicolo che precede, questo indicatore si illumina. ⇒ Pagine 101 e 133</p> <p>*: Adaptive Cruise Control e Adaptive Cruise Control intelligente (se in dotazione)</p>
(2)		<p>Indicatore Centraggio della corsia veicolo che precede</p> <p>Viene attivata la funzione Centraggio della corsia rilevando il veicolo che precede.</p>
(3)		<p>Indicatore impostazione distanza di sicurezza</p> <p>Indica la distanza di sicurezza impostata con l'interruttore  /  (impostazione distanza di sicurezza). ⇒ Pagine 107 e 140</p>
(4)		<p>Indicatore di corsia</p> <ul style="list-style-type: none"> • Entrambe le linee destra e sinistra o solo una linea si illumina in blu quando la funzione Centraggio della corsia è in funzione rilevando le strisce di delimitazione delle corsie. • Se il veicolo sta per uscire dalla corsia mentre la funzione Centraggio della corsia è attiva, la linea che il veicolo è in procinto di oltrepassare lampeggia in giallo. • Si illumina in grigio quando viene attivata la funzione di prevenzione dello spostamento involontario fuori corsia. • Entrambe le linee destra e sinistra o solo una linea si illumina in bianco quando la funzione di prevenzione dello spostamento involontario fuori corsia passa allo stato di standby. • Si illumina in giallo sul lato durante l'attivazione della funzione di prevenzione dello spostamento involontario fuori corsia. <p>⇒ Pagine 163, 166 e 205</p>
(5)		<p>Indicatore veicolo del conducente</p> <p>Quando il pedale del freno è premuto o la funzione di controllo dei freni è attivata, le spie dei freni sull'indicatore del veicolo si illuminano in rosso.</p>
(6)		<p>Indicatore segnale stradale (se in dotazione)</p> <p>Questo indicatore visualizza il limite di velocità e altri segnali stradali riconosciuti dalla funzione Riconoscimento dei segnali stradali. ⇒ Pagine 249 e 258</p>







(7)	<p>Velocità corrente del veicolo Visualizza la velocità del veicolo.</p>	
(8)	<p>Velocità impostata per il veicolo</p> <ul style="list-style-type: none"> • Visualizza la velocità impostata per il veicolo. • Questo indicatore passa da bianco a verde quando si attiva il cruise control*¹ o il limitatore di velocità*² (se in dotazione). <p>⇒ Pagine 100, 131, 170, 180, 191, 279 e 291</p> <p>*1: Adaptive Cruise Control, Adaptive Cruise Control intelligente (se in dotazione), Cruise control convenzionale e Cruise control convenzionale intelligente (se in dotazione)</p> <p>*2: Limitatore di velocità manuale e Limitatore di velocità intelligente</p>	
(9)		<p>Indicatore Adaptive Cruise Control</p> <ul style="list-style-type: none"> • Questo indicatore si illumina quando si preme l'interruttore  (CRUISE). ⇒ Pagine 98 e 129 • Quando il cruise control* è attivato, questo indicatore passa da bianco a verde. Quando il conducente accelera premendo il pedale dell'acceleratore e il cruise control* è in funzione, l'indicatore passa da bianco a verde. ⇒ Pagine 100 e 131 <p>*: Adaptive Cruise Control e Adaptive Cruise Control intelligente (se in dotazione)</p>
(10)		<p>Indicatore Cruise control convenzionale</p> <ul style="list-style-type: none"> • Questo indicatore si illumina quando si tiene premuto l'interruttore  /  (Avvertimento distanza di sicurezza) dopo aver premuto l'interruttore  (CRUISE). ⇒ Pagine 278 e 290 • Questo indicatore passa da bianco a verde quando il cruise control* è attivato. ⇒ Pagine 279 e 291 <p>*: Cruise control convenzionale e Cruise control convenzionale intelligente (se in dotazione)</p>



<p>(11)</p>		<p>Indicatore Limitatore di velocità (se in dotazione)</p> <ul style="list-style-type: none"> • Questo indicatore si illumina quando il limitatore di velocità* è attivo. ⇒ Pagine 170, 180 e 191 • Quando il limitatore di velocità* è attivo, l'indicatore passa da bianco a verde. ⇒ Pagine 171, 181 e 192 • Questo indicatore si illumina in bianco quando il limitatore di velocità* viene temporaneamente annullato a causa di una forte pressione sul pedale dell'acceleratore o quando la leva del selettore è in posizione "R". • Questo indicatore si illumina in bianco quando il limitatore di velocità* viene temporaneamente annullato a causa di una forte pressione sul pedale dell'acceleratore quando il controllo limite di velocità è attivo o quando si guida circa alla velocità impostata per il veicolo. (per alcuni modelli) <p>*: Limitatore di velocità manuale e Limitatore di velocità intelligente</p>
<p>(12)</p>		<p>Indicatore di riconoscimento limite di velocità (alcuni modelli) (se in dotazione)</p> <ul style="list-style-type: none"> • Questo indicatore si illumina quando il Limitatore di velocità intelligente è attivo. ⇒ Pagina 180 • Quando il Limitatore di velocità intelligente è attivo, l'indicatore passa da bianco a verde. ⇒ Pagina 182 • Questo indicatore si illumina in bianco quando il Limitatore di velocità intelligente viene temporaneamente annullato a causa di una forte pressione sul pedale dell'acceleratore o quando la leva del selettore è in posizione "R". <hr/> <p>Indicatore di riconoscimento limite di velocità (altri modelli) (se in dotazione)</p> <ul style="list-style-type: none"> • Questo indicatore si illumina quando Adaptive Cruise Control intelligente, Limitatore di velocità intelligente o Cruise control convenzionale intelligente è attivo. • Questo indicatore funziona sempre insieme a  (indicatore Adaptive Cruise Control),  (indicatore Limitatore di velocità) o  (indicatore Cruise control convenzionale). <p>⇒ Pagine 129, 191 e 289</p>



(13)		<p>Indicatore READY</p> <p>Questo indicatore si illumina quando è possibile attivare il cruise control*¹ o il limitatore di velocità*² (se in dotazione).</p> <p>⇒ Pagine 98, 129, 170, 180, 191, 278 e 290</p> <p>*1: Adaptive Cruise Control, Adaptive Cruise Control intelligente (se in dotazione), Cruise control convenzionale e Cruise control convenzionale intelligente (se in dotazione)</p> <p>*2: Limitatore di velocità manuale e Limitatore di velocità intelligente</p>
(14)		<p>Indicatore HOLD</p> <p>Questo indicatore si illumina se la funzione di fermata viene azionata quando è attivo il cruise control*.</p> <p>⇒ Pagine 108 e 141</p> <p>*: Adaptive Cruise Control e Adaptive Cruise Control intelligente (se in dotazione)</p>
(15)	 <p>bianco</p>	<p>Indicatore Centraggio della corsia</p> <ul style="list-style-type: none"> • Questo indicatore si illumina quando la funzione Centraggio della corsia è attiva premendo l'interruttore  (Centraggio della corsia) (solo quando il cruise control* è attivo). • Questo indicatore si spegne quando il cruise control* è disattivato.
(16)	 <p>verde</p>	<ul style="list-style-type: none"> • Quando la funzione Centraggio della corsia è attiva, l'indicatore passa da bianco a verde. <p>⇒ Pagina 162</p> <p>*: Adaptive Cruise Control e Adaptive Cruise Control intelligente (se in dotazione)</p>
(17)		<p>Indicatore di avvertimento EyeSight (giallo)</p> <ul style="list-style-type: none"> • Questo indicatore si illumina o lampeggia quando si verifica un'anomalia nel funzionamento del sistema EyeSight. • Quando è illuminato o lampeggiante, non è possibile utilizzare nessuna delle funzioni EyeSight (neanche l'Adaptive Cruise Control e il Sistema frenante per collisione imminente, ecc.). <p>⇒ Pagina 305</p>

<p>(18)</p>		<p>Indicatore interruzione temporanea EyeSight (bianco)</p> <ul style="list-style-type: none"> • Questo indicatore si illumina quando il funzionamento del sistema EyeSight è temporaneamente interrotto. • Se l'interruttore di accensione viene portato in posizione ON, questo indicatore si illumina se l'interruttore  (CRUISE) viene premuto subito dopo l'avviamento del sistema e-BOXER. Si spegne qualche secondo dopo l'avviamento del sistema e-BOXER. • Quando l'indicatore è illuminato, non è possibile utilizzare alcuna funzione EyeSight, ad eccezione del limitatore di velocità*¹ (se in dotazione) o del cruise control*². Tuttavia, per i modelli con Limitatore di velocità intelligente o Cruise control convenzionale intelligente, il sistema non sarà più in grado di rilevare i segnali stradali e la velocità impostata per il veicolo non verrà più aggiornata in base ai limiti di velocità indicati. <p>⇒ Pagina 306</p> <p>*1: Limitatore di velocità manuale e Limitatore di velocità intelligente</p> <p>*2: Cruise control convenzionale e Cruise control convenzionale intelligente (se in dotazione)</p>
<p>(19)</p>		<p>Indicatore Mantenimento assistito della corsia di emergenza OFF (se in dotazione)</p> <ul style="list-style-type: none"> • Questo indicatore si illumina anche quando l'interruttore di accensione viene portato in posizione ON e si spegne qualche secondo dopo l'avviamento del sistema e-BOXER. • Si illumina se il Mantenimento assistito della corsia di emergenza è disattivato. • Si illumina se non è possibile utilizzare l'SRVD o il Mantenimento assistito della corsia di emergenza a causa di un'anomalia o se l'SRVD è disattivato. <p>⇒ Pagina 222</p>
<p>(20)</p>		<p>Indicatore Sterzata autonoma di emergenza OFF</p> <ul style="list-style-type: none"> • Questo indicatore si illumina anche quando l'interruttore di accensione viene portato in posizione ON e si spegne qualche secondo dopo l'avviamento del sistema e-BOXER. • Si illumina se non è possibile utilizzare l'SRVD o il Sistema frenante per collisione imminente a causa di un'anomalia. • Si illumina se l'SRVD o il Sistema frenante per collisione imminente è spento. <p>⇒ Pagina 69</p>

(21)		<p>Indicatore telecamera mono grandangolare OFF</p> <p>Questo indicatore si illumina quando la telecamera mono grandangolare è temporaneamente interrotta.</p> <p>⇒ Pagina 87</p>
(22)		<p>Indicatore di avvertimento telecamera mono grandangolare</p> <p>Questo indicatore si illumina quando si verifica un'anomalia nella telecamera mono grandangolare.</p> <p>⇒ Pagina 88</p>
(23)		<p>Indicatore Frenata per traffico trasversale anteriore OFF</p> <p>Questo indicatore si illumina se Frenata per traffico trasversale anteriore e Informazioni sul traffico trasversale anteriore sono disattivati.</p> <p>⇒ Pagina 83</p>
(24)		<p>Indicatore di avvertimento Frenata per traffico trasversale anteriore</p> <p>Questo indicatore di avvertimento si illumina quando Frenata per traffico trasversale anteriore e Informazioni sul traffico trasversale anteriore presentano un'anomalia.</p> <p>⇒ Pagina 84</p>
(25)		<p>Indicatore funzione di prevenzione dello spostamento involontario fuori corsia OFF (se in dotazione)</p> <ul style="list-style-type: none"> • L'indicatore si illumina quando l'interruttore di accensione viene portato in posizione ON. Quindi, qualche secondo dopo che il sistema e-BOXER è stato avviato, si spegne oppure si spegne o rimane illuminata, a seconda dello stato corrente (ON o OFF). • Si illumina se la funzione di prevenzione dello spostamento involontario fuori corsia è disattivata. <p>⇒ Pagina 209</p>
(26)		<p>Indicatore Avvertimento di ondeggiamento in corsia OFF (se in dotazione)</p> <ul style="list-style-type: none"> • Questo indicatore si illumina anche quando l'interruttore di accensione viene portato in posizione ON e si spegne qualche secondo dopo l'avviamento del sistema e-BOXER. • Si illumina se l'Avvertimento di ondeggiamento in corsia è disattivato. <p>⇒ Pagina 245</p>
(27)		<p>Indicatore di avvertimento Avvertimento di ondeggiamento in corsia (se in dotazione)</p> <p>Questo indicatore si illumina quando si verifica un'anomalia nell'Avvertimento di ondeggiamento in corsia.</p> <p>⇒ Pagina 246</p>

(28)		<p>Indicatore di avvertimento Sistema di adattamento intelligente della velocità (se in dotazione)</p> <p>Questo indicatore si illumina quando si verifica un'anomalia nel funzionamento del sistema della funzione Riconoscimento dei segnali stradali. ⇒ Pagina 269</p>
(29)		<p>Indicatore Funzione avviso limite di velocità OFF (se in dotazione)</p> <ul style="list-style-type: none"> • Si illumina se la Funzione avviso limite di velocità è disattivata. ⇒ Pagina 264 • Si disattiva quando ISA (indicatore di avvertimento Sistema di adattamento intelligente della velocità) (se in dotazione) si illumina.
(30)		<p>Indicatore SRVD OFF</p> <p>Questo indicatore si illumina quando la funzione SRVD è disattivata. ⇒ Per i dettagli, fare riferimento al Libretto di uso e manutenzione del veicolo.</p>
(31)		<p>Spia guasto sistema e-BOXER</p> <p>La spia guasto sistema e-BOXER si illumina quando si verifica un malfunzionamento nel sistema e-BOXER. ⇒ Per i dettagli, fare riferimento al Libretto di uso e manutenzione del veicolo.</p>
(32)		<p>Spia di avvertimento filtro antiparticolato benzina</p> <ul style="list-style-type: none"> • Questa spia di avvertimento si illumina quando il particolato accumulato supera il limite prescritto. • Il cruise control^{*1} e il limitatore di velocità^{*2} (se in dotazione) non possono essere utilizzati quando la spia di avvertimento filtro antiparticolato benzina lampeggia. <p>⇒ Per i dettagli, fare riferimento al Libretto di uso e manutenzione del veicolo.</p> <p>*1: Adaptive Cruise Control, Adaptive Cruise Control intelligente (se in dotazione), Cruise control convenzionale e Cruise control convenzionale intelligente (se in dotazione)</p> <p>*2: Limitatore di velocità manuale e Limitatore di velocità intelligente</p>
(33)		<p>Indicatore della posizione della leva del selettore e delle marce</p> <p>Questo indicatore si illumina mostrando la posizione della leva del selettore o del cambio.</p>
(34)		<p>Spia indicatore READY del sistema e-BOXER</p> <p>Questa spia di indicazione si illumina all'avvio del sistema e-BOXER. Si spegne quando il sistema e-BOXER viene spento. ⇒ Per i dettagli, fare riferimento al Libretto di uso e manutenzione del veicolo.</p>





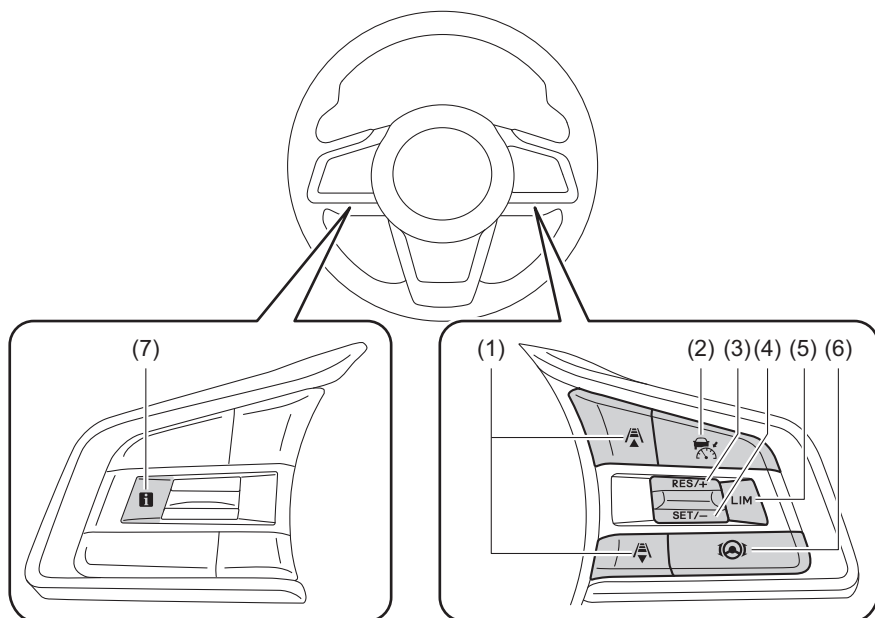

(35)		<p>Spia di indicazione Avvertimento di spostamento involontario fuori corsia OFF (alcuni modelli)</p> <ul style="list-style-type: none"> • Questa spia di indicazione si illumina se l'Avvertimento di spostamento involontario fuori corsia e l'Avvertimento di ondeggiamento in corsia sono disattivati. • Si illumina anche quando l'interruttore di accensione viene portato in posizione ON. Qualche secondo dopo che il sistema e-BOXER è stato avviato, la spia di indicazione Avvertimento di spostamento involontario fuori corsia OFF si spegne o rimane illuminata, a seconda dello stato corrente (ON o OFF). <p>⇒ Pagine 235 e 241</p>
		<p>Spia di indicazione Avvertimento di spostamento involontario fuori corsia OFF (altri modelli)</p> <ul style="list-style-type: none"> • Questa spia di indicazione si illumina quando l'Avvertimento di spostamento involontario fuori corsia è disattivato. • Si illumina anche quando l'interruttore di accensione viene portato in posizione ON e si spegne qualche secondo dopo l'avviamento del sistema e-BOXER. <p>⇒ Pagina 237</p>
(36)		<p>Spia di indicazione Sistema frenante per collisione imminente OFF</p> <ul style="list-style-type: none"> • Questa spia di indicazione si illumina se il Sistema frenante per collisione imminente e la Gestione dell'acceleratore per collisione imminente sono disattivati. • Si illumina anche quando l'interruttore di accensione viene portato in posizione ON e si spegne qualche secondo dopo l'avviamento del sistema e-BOXER. <p>⇒ Pagine 86 e 230</p>
(37)		<p>Spia di avvertimento freno di stazionamento elettronico (gialla)</p> <p>La spia di avvertimento si illumina quando il sistema freno di stazionamento elettronico non funziona correttamente.</p> <p>⇒ Per i dettagli, fare riferimento al Libretto di uso e manutenzione del veicolo.</p>
(38)		<p>Spia di avvertimento del sistema frenante (rossa)</p> <p>Se la spia di avvertimento del sistema frenante (rossa) si illumina durante la guida quando il freno di stazionamento elettronico non è inserito, disattivare il Sistema frenante per collisione imminente. A questo punto, non usare il cruise control^{*1} o il limitatore di velocità^{*2} (se in dotazione).</p> <p>Se la spia di avvertimento del sistema frenante (rossa) non si spegne, fermare immediatamente il veicolo in un luogo sicuro. Contattare un concessionario SUBARU per far controllare il sistema.</p> <p>⇒ Per i dettagli, fare riferimento al Libretto di uso e manutenzione del veicolo.</p> <p>*1: Adaptive Cruise Control, Adaptive Cruise Control intelligente (se in dotazione), Cruise control convenzionale e Cruise control convenzionale intelligente (se in dotazione)</p> <p>*2: Limitatore di velocità manuale e Limitatore di velocità intelligente</p>

(39)		<p>Spia di avvertimento riserva carburante</p> <ul style="list-style-type: none"> • Questa spia di avvertimento si illumina quando il serbatoio è quasi vuoto. • Il cruise control*1 e il limitatore di velocità*2 (se in dotazione) potrebbero non essere utilizzati quando la spia di avvertimento riserva carburante è illuminata. <p>⇒ Per i dettagli, fare riferimento al Libretto di uso e manutenzione del veicolo.</p> <p>*1: Adaptive Cruise Control, Adaptive Cruise Control intelligente (se in dotazione), Cruise control convenzionale e Cruise control convenzionale intelligente (se in dotazione)</p> <p>*2: Limitatore di velocità manuale e Limitatore di velocità intelligente</p>
(40)		<p>Spia di indicazione freno di stazionamento elettronico</p> <p>Questa spia di indicazione si illumina se è stato azionato il freno di stazionamento elettronico.</p> <p>⇒ Per i dettagli, fare riferimento al Libretto di uso e manutenzione del veicolo.</p>
(41)		<p>Spia di avvertimento Controllo Dinamiche del Veicolo/Spia di indicazione funzionamento Controllo Dinamiche del Veicolo</p> <ul style="list-style-type: none"> • La spia di avvertimento si illumina quando il sistema di Controllo Dinamiche del Veicolo presenta probabili anomalie. • La spia di indicazione lampeggia durante l'attivazione della funzione di soppressione slittamento e durante l'attivazione delle funzioni controllo trazione. <p>⇒ Per i dettagli, fare riferimento al Libretto di uso e manutenzione del veicolo.</p>









Volante



H01056

<p>(1)</p>		<p>Interruttori impostazione distanza di sicurezza</p> <ul style="list-style-type: none"> • Premere uno di questi interruttori per selezionare la distanza di sicurezza impostata in 4 fasi (solo se l'Adaptive Cruise Control o l'Adaptive Cruise Control intelligente (se in dotazione) è attivo). ⇒ Pagine 107 e 140 • Quando il cruise control principale è attivo, è possibile passare dall'Adaptive Cruise Control al Cruise control convenzionale o dall'Adaptive Cruise Control intelligente (se in dotazione) al Cruise control convenzionale intelligente (se in dotazione) premendo l'interruttore  /  (impostazione distanza di sicurezza)*. <p>*: Per passare al Cruise control convenzionale o al Cruise control convenzionale intelligente (se in dotazione), tenere premuto l'interruttore per almeno 2 secondi circa.</p>
<p>(2)</p>		<p>Interruttore CRUISE</p> <ul style="list-style-type: none"> • Premere questo interruttore per attivare/disattivare il cruise control*. Quando nel display dello strumento combinato è visualizzato  (indicatore Adaptive Cruise Control) o  (indicatore Cruise control convenzionale), ciò indica che il cruise control principale è attivo. ⇒ Pagine 98, 129, 277 e 289 • Premere questo interruttore per annullare il cruise control*. ⇒ Pagine 112, 145, 283 e 296 <p>*: Adaptive Cruise Control, Adaptive Cruise Control intelligente (se in dotazione), Cruise control convenzionale e Cruise control convenzionale intelligente (se in dotazione)</p>

<p>(3)</p>	<p>RES/+</p>	<p>Interruttore RES/+ (interruttore RES/SET)</p> <ul style="list-style-type: none"> • Premere questo interruttore per impostare il cruise control*¹ o il limitatore di velocità*² (se in dotazione). • Dopo che il cruise control*¹ o il limitatore di velocità*² (se in dotazione) è stato annullato, premere questo interruttore per riattivare la funzione cruise control o il limitatore di velocità*² (se in dotazione) alla velocità impostata in precedenza. • Premere questo interruttore per aumentare la velocità impostata per il veicolo (quando il cruise control*¹ o il limitatore di velocità*² (se in dotazione) è impostato). <p>⇒ Pagine 100, 104 e 116 (per l'Adaptive Cruise Control) ⇒ Pagine 131, 136 e 149 (per l'Adaptive Cruise Control intelligente - se in dotazione) ⇒ Pagina 172 (per il Limitatore di velocità manuale - se in dotazione) ⇒ Pagina 183 (per il Limitatore di velocità intelligente - se in dotazione) ⇒ Pagine 279, 281 e 286 (per il Cruise control convenzionale) ⇒ Pagine 291, 294 e 299 (per il Cruise control convenzionale intelligente - se in dotazione)</p> <p>*1: Adaptive Cruise Control, Adaptive Cruise Control intelligente (se in dotazione), Cruise control convenzionale e Cruise control convenzionale intelligente (se in dotazione) *2: Limitatore di velocità manuale e Limitatore di velocità intelligente</p>
<p>(4)</p>	<p>SET/-</p>	<p>Interruttore SET/- (interruttore RES/SET)</p> <ul style="list-style-type: none"> • Premere questo interruttore per impostare il cruise control*¹ o il limitatore di velocità*² (se in dotazione). • Premere questo interruttore per ridurre la velocità impostata per il veicolo (quando il cruise control*¹ o il limitatore di velocità*² (se in dotazione) è impostato). <p>⇒ Pagine 100 e 105 (per l'Adaptive Cruise Control) ⇒ Pagine 131 e 138 (per l'Adaptive Cruise Control intelligente - se in dotazione) ⇒ Pagina 172 (per il Limitatore di velocità manuale - se in dotazione) ⇒ Pagina 183 (per il Limitatore di velocità intelligente - se in dotazione) ⇒ Pagine 279 e 282 (per il Cruise control convenzionale) ⇒ Pagine 291 e 295 (per il Cruise control convenzionale intelligente - se in dotazione)</p> <p>*1: Adaptive Cruise Control, Adaptive Cruise Control intelligente (se in dotazione), Cruise control convenzionale e Cruise control convenzionale intelligente (se in dotazione) *2: Limitatore di velocità manuale e Limitatore di velocità intelligente</p>

(5)		<p>Interruttore LIM (limitatore di velocità) (se in dotazione)</p> <ul style="list-style-type: none"> • Premere questo interruttore per attivare/disattivare il limitatore di velocità*. • Quando l'interruttore LIM (limitatore di velocità) viene premuto, sul display dello strumento combinato vengono visualizzati i seguenti indicatori. <ul style="list-style-type: none"> - Limitatore di velocità manuale  (indicatore Limitatore di velocità) viene visualizzato quando il Limitatore di velocità manuale viene attivato. ⇒ Pagina 170 - Limitatore di velocità intelligente  (indicatore Limitatore di velocità) e  (indicatore di riconoscimento limite di velocità) vengono visualizzati quando il Limitatore di velocità intelligente viene attivato. ⇒ Pagine 180 e 191 • Premere questo interruttore per annullare il limitatore di velocità*. ⇒ Pagine 174, 184 e 194 <p>*: Limitatore di velocità manuale e Limitatore di velocità intelligente</p>
(6)		<p>Interruttore Centraggio della corsia</p> <p>Premere questo interruttore per attivare/disattivare la funzione Centraggio della corsia (solo quando il cruise control* è attivo).</p> <p>⇒ Pagina 162</p> <ul style="list-style-type: none"> • Quando la funzione Centraggio della corsia è in standby,  (indicatore Centraggio della corsia) (bianco) si illumina. • Quando la funzione Centraggio della corsia è attiva,  (indicatore Centraggio della corsia) (verde) si illumina. <p>*: Adaptive Cruise Control e Adaptive Cruise Control intelligente (se in dotazione)</p>
(7)		<p>Interruttore i</p> <p>Premere questo interruttore per visualizzare di nuovo il messaggio comparso sul display dello strumento combinato.</p> <p>⇒ Pagina 320</p>

Display di informazioni centrale

■ Modifica delle impostazioni

È possibile modificare le impostazioni di EyeSight sul display di informazioni centrale.

⇒ Pagina 311

È inoltre possibile attivare/disattivare i seguenti sistemi sul display di informazioni centrale.

- Controllo Dinamiche del Veicolo
- Rilevamento veicolo posteriore Subaru (SRVD)

⇒ Per i dettagli, fare riferimento al Libretto di uso e manutenzione del veicolo.

■ Schermate di avvertimento

Le seguenti schermate di avvertimento vengono visualizzate sul display di informazioni centrale.

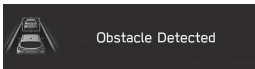
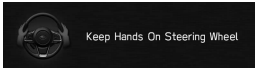
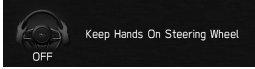
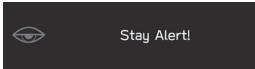
Elemento	Schermata visualizzata
Avvertimento Sistema frenante per collisione imminente (prima frenata e seconda frenata)	 <p>H00918</p>
Avvertimento Sterzata autonoma di emergenza	
Avvertimento "Obstacle Detected (Ostacolo rilevato)"	
Avvertimento funzione Centraggio della corsia (nessun azionamento del volante)	 <p>S03540</p>
La funzione di prevenzione dello spostamento involontario fuori corsia si è attivata 3 o più volte entro un periodo di 180 secondi, mentre non si è rilevato alcun azionamento del volante da parte del conducente e la funzione di prevenzione dello spostamento involontario fuori corsia era attiva.	
Annullamento funzione Centraggio della corsia (nessun azionamento del volante)	 <p>S03541</p>
Avvertimento di ondeggiamento in corsia (per alcuni modelli)	 <p>H01249</p>

Sistema frenante per collisione imminente

Quando esiste il rischio di collisione con un oggetto identificato di fronte (un veicolo, una motocicletta, un pedone, un ciclista, ecc.), il sistema EyeSight contribuisce ad evitare o ridurre al minimo la collisione avvertendo il conducente. Se tuttavia il conducente non esegue alcuna manovra evasiva per evitare la collisione, i freni possono azionarsi automaticamente subito prima dell'impatto, in modo da limitare i danni dell'urto o, se possibile, evitare la collisione. Se il conducente esegue una manovra evasiva per evitare la collisione, si aziona la funzione Frenata assistita per collisione imminente, per consentire al conducente di prevenire o ridurre al minimo la collisione.

Questo sistema può essere efficace in caso di tamponamenti diretti. Oltre ai tamponamenti, questo sistema può essere efficace per evitare collisioni con pedoni e ciclisti che attraversano. Questo sistema entra in funzione anche per evitare collisioni con veicoli, motociclette, pedoni, ciclisti e motociclette che sopraggiungono in direzione opposta in curva. La funzione può essere attivata quando la leva del selettore è in posizione "D", "M" (modelli con modalità manuale), "L" (modelli con posizione "L") o "N".

Informazioni sugli oggetti identificati per il Sistema frenante per collisione imminente

EyeSight riconosce i seguenti oggetti come oggetti identificati per il Sistema frenante per collisione imminente (gli oggetti identificati variano in base alla funzione).

- Veicoli
- Motociclette
- Pedoni
- Ciclisti



AVVERTENZA

Funzionamento del Sistema frenante per collisione imminente

- Non utilizzare mai il Sistema frenante per collisione imminente e la funzione Frenata assistita per collisione imminente per arrestare il veicolo o evitare una collisione in condizioni normali. Queste funzioni non sono in grado di evitare collisioni in qualsiasi condizione. Se per l'azionamento del freno il conducente si affida solo al Sistema frenante per collisione imminente, potrebbe verificarsi una collisione.
- Quando si attiva un avvertimento, prestare attenzione a quanto avviene davanti al veicolo e nell'area circostante ad esso, azionare il pedale del freno e/o eseguire eventuali altre azioni secondo necessità.
- Il Sistema frenante per collisione imminente riconosce veicoli, motociclette, pedoni e ciclisti come oggetti identificati. Il sistema ha lo scopo di evitare o ridurre la gravità delle collisioni, ma il sistema potrebbe non essere in grado di riconoscere gli oggetti in determinate condizioni*. Ad esempio, è probabile che non vengano rilevati veicoli a lato del veicolo del conducente, veicoli che sopraggiungono in direzione opposta o che si avvicinano in retromarcia, piccoli animali o bambini, muri o porte.

- Il Sistema frenante per collisione imminente entra in azione nel momento in cui determina che non è possibile evitare una collisione ed è progettato per applicare una notevole forza frenante subito prima della collisione stessa. Il risultato può variare in base a una serie di condizioni*. Per tale motivo, le prestazioni di questa funzione non sono sempre le stesse.
- Quando il Sistema frenante per collisione imminente è attivo, continua a operare anche se il pedale dell'acceleratore è parzialmente premuto. Tuttavia, questa condizione viene annullata se il pedale dell'acceleratore viene premuto improvvisamente o a fondo.
- Se il conducente preme il pedale del freno o gira il volante, il sistema può interpretare queste azioni come una manovra evasiva del conducente e il sistema frenante automatico potrebbe non attivarsi, per lasciare il controllo completo al conducente.
- Se la differenza di velocità con l'oggetto identificato è maggiore di circa 60 km/h, le collisioni non possono essere evitate a causa dei limiti delle prestazioni di EyeSight. Tuttavia, anche se la differenza di velocità è di circa 60 km/h o meno, se l'oggetto identificato taglia la strada o si trova al di fuori del campo visivo della telecamera, il veicolo potrebbe non arrestarsi o il sistema potrebbe non attivarsi a seconda di varie condizioni*, come la visibilità o la sdruciolevolezza della strada. Allo stesso modo, la funzione Frenata assistita per collisione imminente potrebbe non attivarsi a seconda delle varie condizioni*.

*: Condizioni

- Distanza dall'oggetto identificato, differenza di velocità, condizioni di prossimità, disallineamento laterale (la misura dello spostamento)
- Condizioni del veicolo (carico, numero di occupanti, ecc.)
- Condizioni della strada (pendenza, sdruciolevolezza, andamento, stato di manutenzione, ecc.)
- La visibilità è scarsa (pioggia, neve, nebbia o fumo, ecc.).
- L'oggetto rilevato è diverso da un oggetto identificato.
 - Animale domestico o di altro tipo (cane o cervo, ecc.)
 - Guardrail, palo del telefono, albero, recinzione o muro, ecc.
- Anche se l'oggetto è un oggetto identificabile, a seconda della luminosità dell'area circostante, del movimento relativo, dell'aspetto e della direzione, in alcuni casi il sistema potrebbe non rilevarlo come oggetto identificato.
- Il sistema determina che l'azione del conducente (in base all'azionamento del pedale dell'acceleratore, del freno, all'angolo di sterzata, ecc.) è da considerare manovra evasiva.

Continua alla pagina seguente ⇒

⇒ Continua dalla pagina precedente

- Stato di manutenzione del veicolo (sistema frenante, usura degli pneumatici, pressione degli pneumatici, installazione della ruota di scorta temporanea, ecc.)
- Un rimorchio o un altro veicolo, ecc. viene trainato.
- I freni sono freddi a causa della temperatura esterna bassa o subito dopo l'avviamento del sistema e-BOXER.
- I freni sono surriscaldati a causa di una discesa ripida (la loro efficienza è ridotta).
- Si guida sotto la pioggia o dopo aver lavato il veicolo (i freni sono bagnati e la loro efficienza è ridotta)
- Condizioni di riconoscimento della telecamera
In particolare, la funzione potrebbe non essere in grado di arrestare il veicolo o non attivarsi nei casi seguenti.
 - L'oggetto identificato si sposta al di fuori del campo visivo della telecamera.
 - In caso di condizioni meteorologiche avverse, ad esempio pioggia forte, bufera di neve o fitta nebbia
 - La visibilità è scarsa a causa di sabbia, fumo o vapore acqueo spinti dal vento, o la visione anteriore è disturbata a causa di spruzzi d'acqua, neve, sporcizia o polvere sollevata dal veicolo che precede o dai veicoli che sorraggiungono in direzione opposta.
 - Di notte o in galleria a fari spenti
 - Di notte o in galleria, se il veicolo che precede ha le luci posteriori spente
 - Ci si avvicina a un pedone o un ciclista di notte.
 - Un oggetto identificato è al di fuori dell'area illuminata dai fari.
 - Dalla parte anteriore del veicolo proviene luce violenta (luce solare all'alba o al tramonto, o fari, ecc.).
 - Il campo visivo della telecamera è ostruito da appannamento, neve, sporcizia, gelo, polvere, graffi o macchie sul parabrezza, o dalla luce che si riflette sulla sporcizia, ecc.
 - Durante o dopo l'uso del lavacrystalli il liquido non è stato rimosso completamente dal parabrezza.

- L'obiettivo non può essere riconosciuto correttamente, perché il campo visivo della telecamera è disturbato da gocce d'acqua dovute alla pioggia, al lavacrystalli o alle spazzole dei tergicristalli.
- Sono presenti ostacoli nel campo visivo della telecamera (ad esempio se si carica una canoa sul tetto del veicolo).
- In caso di forte inclinazione del veicolo a causa del carico o di altri fattori.
- In caso di oscurità totale e assenza di oggetti nell'area circostante.
- L'area circostante è per lo più dello stesso colore (ad esempio in un luogo innevato).
- La parte posteriore del veicolo che precede è bassa, piccola o di forma irregolare (il sistema potrebbe identificare come parte posteriore del veicolo un'altra parte di questo e determinare il proprio funzionamento in base a questa).
 - È presente un autocarro o un rimorchio vuoto, senza parte posteriore e/o pannelli laterali sul pianale.
 - Veicoli con carico sporgente dall'estremità posteriore
 - In caso di veicoli di forma non standard (veicoli per il trasporto di veicoli o dotati di sidecar, ecc.)
 - Il veicolo è basso, ecc.

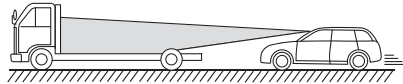

S02133

Continua alla pagina seguente ⇒

⇒ Continua dalla pagina precedente

- È presente un muro o simili di fronte a un veicolo fermo.
- È presente un altro oggetto presso il veicolo.
- Un veicolo, ecc. ha un fianco rivolto verso il conducente.
- In caso di veicoli in retromarcia o veicoli che sopraggiungono dalla direzione opposta, ecc.
- Le dimensioni e l'altezza di un ostacolo sono inferiori rispetto ai limiti di capacità di riconoscimento della telecamera.
 - Con piccoli animali o bambini, ecc.
 - Con pedoni seduti o sdraiati
- L'oggetto rilevato è una recinzione, un muro, ecc. con un motivo uniforme (a righe o a mattoni, ad esempio).
- Davanti si trova una parete o una porta in vetro o uno specchio.
- Il veicolo che precede scarta, accelera o rallenta improvvisamente.
- Un oggetto identificato taglia la strada al veicolo del conducente o si para davanti a questo.
- Il veicolo si trova immediatamente dietro a un ostacolo dopo aver cambiato corsia.
- È presente un oggetto identificato in un punto vicino al paraurti del veicolo del conducente.
- La differenza di velocità tra il veicolo e un ostacolo è 5 km/h o meno (poiché la frenata avviene una volta che l'ostacolo è molto vicino al veicolo, in alcuni casi, a seconda della forma e delle dimensioni dell'ostacolo, quest'ultimo potrebbe trovarsi al di fuori del campo visivo della telecamera).
- In curve strette, forti pendenze o discese molto ripide
- Su una strada piena di buche o non asfaltata
- La luminosità cambia, ad esempio all'entrata o all'uscita di una galleria o sotto un cavalcavia.
- Non sottoporre a test il Sistema frenante per collisione imminente da solo. Potrebbe funzionare in modo inappropriato e causare un incidente.

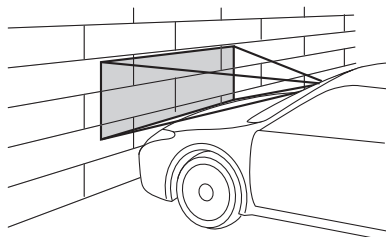

H00996

- Il sistema potrebbe non funzionare correttamente nelle condizioni elencate di seguito. Quando tali condizioni si verificano, spegnere il Sistema frenante per collisione imminente.

⇒ Pagina 85

- La pressione degli pneumatici non è corretta.*¹
- La ruota di scorta temporanea è installata.*¹
- Sono installati pneumatici usurati in modo diverso tra loro o con segni di usura irregolari.*¹
- Sono installati pneumatici di misura non corretta.*¹
- Uno pneumatico forato è stato riparato temporaneamente con un kit di emergenza per pneumatici forati.
- Le sospensioni sono state modificate, compreso il caso in cui una sospensione SUBARU originale sia stata modificata.
- Sul veicolo è installato un oggetto che ostacola il campo visivo della telecamera.
- Sono montate catene da neve.
- I fari sono sporchi o sono coperti di neve e ghiaccio o sporczia (gli oggetti non sono correttamente illuminati e sono quindi difficili da rilevare).
- Gli assi ottici non sono allineati correttamente (gli oggetti non sono correttamente illuminati e sono quindi difficili da rilevare).
- Le luci, ovvero i fari e i fendinebbia, sono state modificate.
- Il funzionamento del veicolo è diventato instabile a causa di un incidente o di un'anomalia.
- La spia di avvertimento del sistema frenante (rossa) è illuminata.*²
- In caso di forte inclinazione del veicolo a causa del carico o di altri fattori.
- Il numero massimo di occupanti è stato superato.
- Lo strumento combinato non funziona correttamente, ad esempio le spie non si illuminano, i segnali acustici non suonano, il display ha un aspetto diverso dal normale, ecc.*³

*1: Le funzioni delle ruote e degli pneumatici sono di importanza critica. Assicurarsi di utilizzare quelli corretti. Per i dettagli, fare riferimento al Libretto di uso e manutenzione del veicolo.

*2: Se la spia di avvertimento del sistema frenante (rossa) non si spegne, fermare immediatamente il veicolo in un luogo sicuro e contattare un concessionario SUBARU per far controllare il sistema. Per i dettagli, fare riferimento al Libretto di uso e manutenzione del veicolo.

*3: Per i dettagli sullo strumento combinato, fare riferimento al Libretto di uso e manutenzione.

Continua alla pagina seguente ⇒

⇒ Continua dalla pagina precedente

Attivazione del Sistema frenante per collisione imminente in curva

• Il Sistema frenante per collisione imminente riconosce veicoli, motociclette, pedoni o ciclisti che sopraggiungono in direzione opposta come oggetti identificati quando si effettua una curva. Il sistema ha lo scopo di evitare o ridurre la gravità delle collisioni con i veicoli che sopraggiungono in direzione opposta nella corsia adiacente, ma il veicolo potrebbe non essere in grado di arrestarsi o il sistema potrebbe non attivarsi in determinate condizioni*.

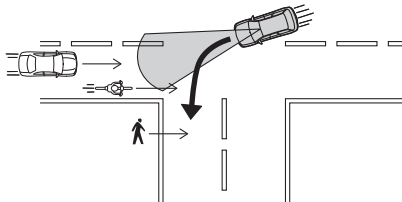

H00969

• Se il veicolo si muove a una velocità superiore a circa 25 km/h in curva, il sistema non si attiva. Inoltre, anche se il veicolo si muove a circa 25 km/h o più lentamente, se l'ostacolo taglia la strada o si trova al di fuori del campo visivo della telecamera, il veicolo potrebbe non arrestarsi o il sistema potrebbe non attivarsi a seconda di varie condizioni*, come la visibilità o la sdruciolevolezza della strada.

*: Condizioni

- Differenza di velocità con l'oggetto identificato, distanza dall'oggetto identificato, angolo di avvicinamento, variazioni nelle azioni dell'oggetto identificabile e posizione dell'oggetto identificabile rispetto al lato del veicolo.
- Condizioni del veicolo (carico, numero di occupanti, ecc.)
- Condizioni della strada (pendenza, sdruciolevolezza, andamento, stato di manutenzione, ecc.)
- La visibilità è scarsa (pioggia, neve, nebbia o fumo, ecc.).
- L'ostacolo è diverso da un oggetto identificabile.
 - Un veicolo parcheggiato o un veicolo che viaggia nella stessa direzione del proprio veicolo
 - Un animale, ecc.
 - Guardrail, palo del telefono, albero, recinzione o muro, ecc.
- Anche se viene rilevato un oggetto identificato, il conducente non sta segnalando lo spostamento nella direzione di marcia del proprio veicolo.
- Anche se l'oggetto è un oggetto identificabile, marcia accanto a oggetti sul lato della strada.
- Anche se l'oggetto è un oggetto identificabile, si arresta o marcia nella propria corsia.

- Anche se l'oggetto è un oggetto identificabile, il sistema non è in grado di riconoscerlo come oggetto identificabile perché, ad esempio, non è possibile vedere la parte anteriore dell'oggetto identificabile oppure è difficile da vedere perché procede a luci spente di notte.
- Anche se l'ostacolo è un veicolo che sopraggiunge in direzione opposta, il proprio veicolo si è spostato sul percorso del veicolo che sopraggiunge in direzione opposta prima che il sistema potesse riconoscerlo come oggetto identificato.
- Anche se l'oggetto è un oggetto identificabile, il proprio veicolo si trova nella corsia opposta.

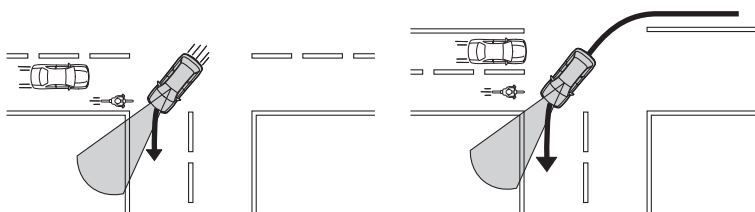

H00970

- Anche se l'oggetto è un oggetto identificabile, a seconda della luminosità dell'area circostante, del movimento relativo, dell'aspetto e della direzione, in alcuni casi il sistema potrebbe non rilevarlo come oggetto identificato.
- In particolare, vi è una forte possibilità che il proprio veicolo non possa arrestarsi o che il sistema non si attivi nei seguenti casi:
 - La visibilità è scarsa a causa di acqua, neve, polvere, ecc. spruzzate da un altro veicolo oppure a causa di vapore acqueo, sabbia, fumo, ecc. nell'aria.
 - Ci si avvicina ad una motocicletta, un pedone o un ciclista che sopraggiunge in direzione opposta di notte.
 - L'oggetto identificato è al di fuori dell'area illuminata dai fari.
 - La parte anteriore del veicolo che sopraggiunge in direzione opposta è piccola, bassa o irregolare.
 - Il veicolo, ecc. ha un fianco rivolto verso il conducente.
 - Il veicolo, ecc. è in retromarcia.
 - Il veicolo che sopraggiunge in direzione opposta scarta, accelera o rallenta improvvisamente.
 - L'oggetto identificato taglia la strada al veicolo del conducente o si para davanti a questo.
 - L'oggetto identificato è vicino al paraurti del veicolo del conducente.
 - Si gira improvvisamente il volante allontanandosi o tornando nella direzione di marcia.
 - L'angolo della strada di attraversamento è acuto o si sta per percorrere una strada leggermente in curva, ecc.
 - All'inizio di un tornante, una curva, una strada con vari bivi, ecc.



- Nelle situazioni seguenti spegnere il Sistema frenante per collisione imminente. In caso contrario, il Sistema frenante per collisione imminente potrebbe attivarsi inaspettatamente.

⇒ Pagina 85

- Il veicolo viene rimorchiato.
- Il veicolo viene caricato su un rimorchio.
- Si utilizzano un banco dinamometrico, rulli liberi o attrezzature simili.
- Un meccanico solleva il veicolo, avvia il sistema e-BOXER e fa girare le ruote liberamente.
- Si oltrepassano striscioni, bandiere o rami
- Vegetazione alta o fitta viene a contatto con il veicolo.
- Guidando su una pista automobilistica
- Il veicolo passa attraverso un servizio di lavaggio automatico

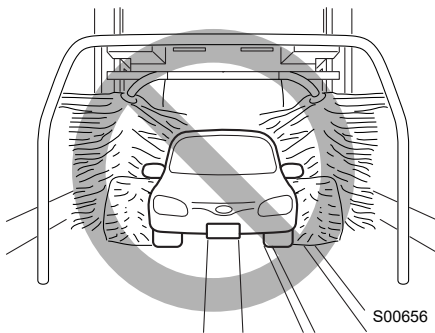

S00656

- Il Sistema frenante per collisione imminente potrebbe attivarsi nelle situazioni seguenti. È pertanto necessario concentrarsi per garantire una guida sicura.
 - Si passa attraverso un cancello ad apertura automatica (in apertura o in chiusura)
 - Si guida molto vicino a un oggetto identificato
 - Riflesso o segnaletica su un muro o sul manto stradale davanti al proprio veicolo sono difficili da distinguere da un oggetto identificato.
 - La pendenza della strada cambia rapidamente

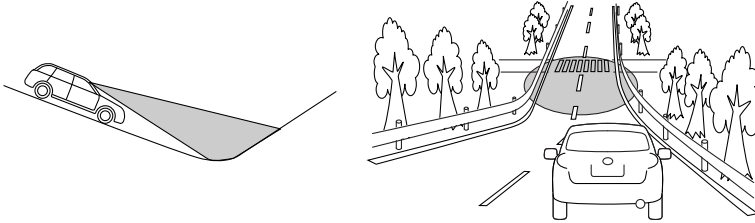

S01264

- La visibilità è scarsa a causa di sabbia, fumo o vapore acqueo spinti dal vento, o la visione anteriore è disturbata a causa di spruzzi d'acqua, neve, sporcizia o polvere sollevata dal veicolo che precede o dai veicoli che sopraggiungono in direzione opposta.
- Si passa attraverso nuvole di vapore, fumo, ecc.
- Viaggiando in condizioni meteorologiche avverse, quali forti nevicate o bufere di neve
- Una luce forte si riflette sulla sporcizia o sulla nebbia all'interno o all'esterno del parabrezza davanti alla telecamera e i raggi della luce penetrano nella telecamera.
- I gas di scarico del veicolo che precede sono chiaramente visibili a causa della bassa temperatura, ecc.

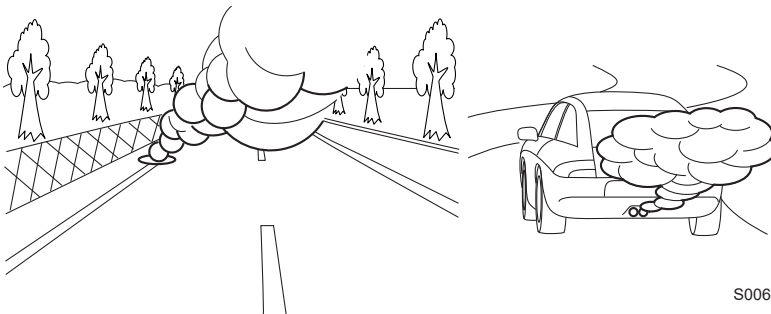

S00652

Continua alla pagina seguente ⇒

⇒ Continua dalla pagina precedente

- È presente un oggetto identificato o un ostacolo in corrispondenza di una curva o di un incrocio.
- Il conducente sorpassa vicino ad un oggetto identificato o un ostacolo, ecc.
- Ci si ferma molto vicino a un muro o al veicolo che precede

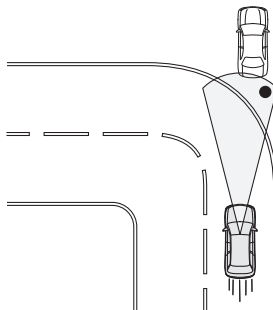

H00717

- Si passa attraverso schizzi d'acqua provenienti da sistemi di lavaggio della strada o di rimozione della neve

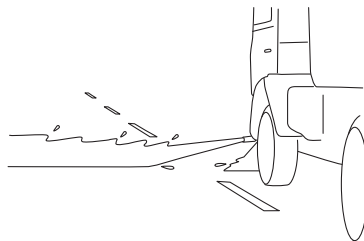
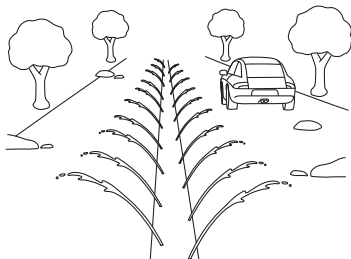

S02636

- In presenza di carico, accessori installati, ecc. che sporgono oltre il margine del paraurti anteriore, la lunghezza del veicolo aumenta e il sistema potrebbe non essere in grado di prevenire una collisione.
- Se si aziona il pedale del freno durante la frenata automatica, il pedale potrebbe muoversi da solo durante la frenata automatica. Questo è normale. Premendo con più decisione il pedale del freno, è possibile applicare una maggiore forza frenante. Applicare una maggiore forza frenante secondo necessità.

- Il Sistema frenante per collisione imminente potrebbe attivarsi nelle situazioni seguenti anche quando non si è in prossimità di un oggetto identificato.

- Un oggetto identificato decelerera o si arresta prima di un incrocio poco prima di una curva ed entra nella corsia opposta.

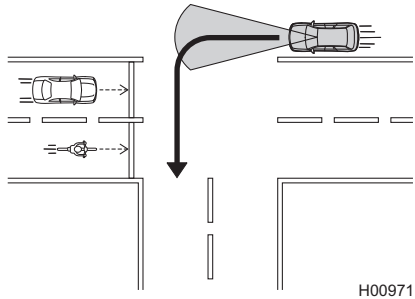

- Un oggetto identificato passa vicino prima di una curva ed entra nella corsia opposta.

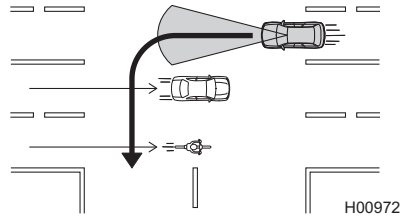

- Poco prima di una curva ed entrando nella corsia opposta, si passa vicino ad un oggetto identificato anch'esso in curva.

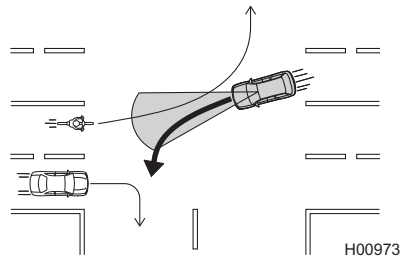

Continua alla pagina seguente ⇒

⇒ Continua dalla pagina precedente

- Ci si avvicina improvvisamente a un oggetto identificato mentre si tenta di cambiare corsia o evitare un ostacolo.
- Quando si effettua una curva, un pedone attraversa davanti al veicolo o poco prima di attraversare rallenta o si ferma.

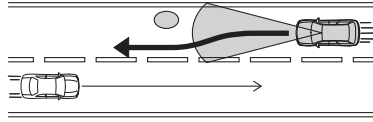

H00997

- Una motocicletta o un ciclista che sopraggiunge in direzione opposta si arresta improvvisamente o cambia direzione davanti al veicolo poco prima di una curva.
- Un oggetto identificato rallenta o si arresta poco prima di incrociare di fronte al veicolo del conducente.

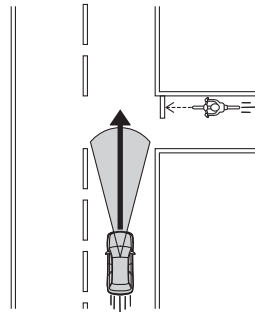

H00492

- Un oggetto identificato cambia direzione per entrare nella corsia del conducente o sopraggiungere in direzione opposta poco prima di incrociare di fronte al veicolo del conducente.

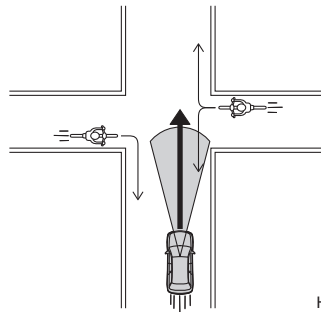

H00493



NOTA

Durante la frenata automatica è possibile sentire alcuni rumori insoliti. Questi sono causati dal sistema frenante e sono normali.

■ Rilevamento di pedoni

Il sistema EyeSight è inoltre in grado di rilevare pedoni. Il sistema EyeSight rileva i pedoni in base alle loro dimensioni, forma e movimento. Il sistema rileva un pedone se il contorno del pedone è chiaro.



S02796



AVVERTENZA

Il Sistema frenante per collisione imminente, inoltre, identifica i pedoni come oggetti identificati. Tuttavia, a seconda delle condizioni, in alcuni casi il sistema non è in grado di rilevare un pedone. Nelle condizioni seguenti, la possibilità che il sistema non sia in grado di rilevare un pedone come oggetto identificato è particolarmente alta.

- Parte del corpo di un pedone è oscurata.
- I pedoni sono in gruppo.
- Un pedone si trova accanto a un muro o a un altro ostacolo.
- Un pedone sta utilizzando un ombrello.
- Un pedone indossa abiti di colore simile a quello dell'ambiente circostante.
- Un pedone trasporta bagagli ingombranti o un oggetto alto oppure spinge un oggetto come un carrello.
- Un pedone si piega in avanti, si accovaccia, si sdraia o fa un movimento improvviso come alzarsi in piedi.
- Un pedone si trova in un luogo buio.
- Un pedone attraversa improvvisamente davanti al veicolo provenendo dal lato o arriva di corsa improvvisamente davanti al veicolo.

■ Rilevamento di ciclisti

Il sistema EyeSight è inoltre in grado di rilevare ciclisti. Il sistema EyeSight rileva i ciclisti in base alle loro dimensioni, forma e movimento. Il sistema è in grado di riconoscere un ciclista quando la sagoma di un ciclista e di una bicicletta è chiara e rileva movimenti simili a quelli umani.

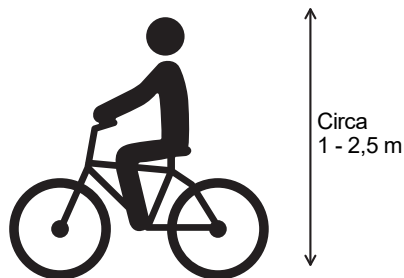

S04049



AVVERTENZA

Il Sistema frenante per collisione imminente potrebbe non riconoscere gli oggetti come oggetti identificati in determinate condizioni. Nelle condizioni seguenti, la possibilità che il sistema non sia in grado di rilevare un ciclista come oggetto identificato è particolarmente alta.

- Parte del ciclista o della bicicletta è oscurata.
- Un ciclista si muove in gruppo con altri pedoni o ciclisti.
- Un ciclista si trova accanto a un muro o a un altro ostacolo.
- L'abbigliamento e/o la bicicletta di un ciclista sono di colore simile all'ambiente circostante.
- Un oggetto di grandi dimensioni viene trasportato sulla bicicletta.
- Un ciclista è in piedi mentre pedala o è chinato sul manubrio.
- Un ciclista si trova in un luogo buio.
- Un ciclista taglia la strada al veicolo del conducente o si para davanti a questo.
- Un ciclista attraversa davanti al veicolo ad alta velocità.

Funzionamento del Sistema frenante per collisione imminente

Se durante la guida è presente un ostacolo davanti, il sistema si attiva nella sequenza indicata allo scopo di avvertire il conducente e attivare il sistema frenante e le spie dei freni.

Avvertimento distanza di sicurezza*:

Se il sistema determina che sussiste un rischio di collisione, un cicalino di avvertimento emette ripetutamente brevi segnali acustici e viene visualizzata una schermata di interruzione sul display dello strumento combinato per avvertire il conducente.

Se il conducente preme il pedale del freno per rallentare e raggiunge una distanza di sicurezza adeguata, l'avvertimento viene annullato.

*: Per alcuni modelli, il suono di Avvertimento distanza di sicurezza può essere disattivato nella schermata iniziale del display di informazioni centrale.

⇒ Pagina 311



NOTA

- Anche quando il suono di Avvertimento distanza di sicurezza è disattivato, se il sistema determina che sussiste un elevato rischio di collisione con un ostacolo davanti al veicolo, il suono di Avvertimento distanza di sicurezza continua ad essere emesso. (per alcuni modelli)
- Se il sistema rileva disattenzione del conducente, forte sonnolenza, che il conducente si è addormentato o l'ondeggiamento del veicolo nella corsia, "Forward Collision Warning (Avviso collisione frontale)" viene impostato su "Far (Lontano)" e il suono di Avvertimento distanza di sicurezza viene attivato. (per alcuni modelli)
 - Quando le impostazioni EyeSight sono state modificate a causa di disattenzione del conducente, rimangono attive finché il sistema non determina che il conducente sta prestando nuovamente attenzione o il conducente non modifica le impostazioni sul display di informazioni centrale.
 - Se le impostazioni EyeSight sono state modificate a causa di forte sonnolenza del conducente, del fatto che il conducente si è addormentato o di ondeggiamento del veicolo nella corsia, rimangono attive finché il conducente non riavvia il sistema e-BOXER o modifica le impostazioni sul display di informazioni centrale.

Prima frenata e primo avvertimento:

Se il sistema determina che sussiste un elevato rischio di collisione con un ostacolo posto davanti, un cicalino di avvertimento emette ripetutamente brevi segnali acustici e vengono visualizzate schermate di interruzione sul display dello strumento combinato e sul display di informazioni centrale per avvertire il conducente. Potrebbe attivarsi il sistema frenante e, in alcune situazioni, anche la potenza del sistema e-BOXER potrebbe venire controllata. Se il sistema determina che la manovra evasiva (frenata, sterzata, ecc.) eseguita dal conducente ha ridotto il rischio di collisione, l'attivazione del sistema frenante viene annullata.

Seconda frenata e secondo avvertimento:

Se quindi il sistema determina che il rischio di collisione è estremamente alto, l'avviso passa ad emettere un segnale acustico continuo e il sistema frenante viene attivato con maggiore forza. Se, nonostante la manovra evasiva eseguita dal conducente, il sistema determina che la collisione è inevitabile, il sistema continua a controllare i freni e la potenza del sistema e-BOXER.

Quando il veicolo è stato arrestato dalla seconda frenata, il conducente deve premere il pedale del freno per assicurarsi che il veicolo rimanga fermo.

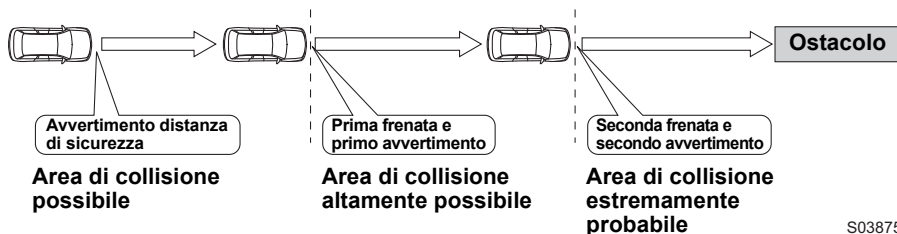



S03875

Sistema attivo	Intensità della frenata automatica	Indicazioni sul display dello strumento combinato	Tipo cicalino di avvertimento
Avvertimento distanza di sicurezza	Nessun controllo del sistema frenante	 <p>H00796</p>	Brevi segnali acustici ripetuti
Prima frenata	Moderata		Brevi segnali acustici ripetuti
Seconda frenata	Forte		Un unico segnale acustico continuo



NOTA

- Nei seguenti casi, viene rilasciato il controllo dei freni dopo che il veicolo si è arrestato attraverso il Sistema frenante per collisione imminente.
 - Premere il pedale del freno.
 - Premere il pedale dell'acceleratore (se la leva del selettore è in posizione "N").
 - Spostare la leva del selettore in posizione "P".
 - Il veicolo è stato arrestato da 2 minuti.
 - Il freno di stazionamento elettronico era innestato.

- Dopo l'arresto per la seconda frenata, nei casi seguenti viene inserito il freno di stazionamento elettronico.
(Per i dettagli relativi a come rilasciare il freno di stazionamento elettronico, fare riferimento al Libretto di uso e manutenzione del veicolo).
 - Dopo che sono trascorsi 2 minuti dall'arresto e se il pedale del freno non è stato premuto.
 - Una qualsiasi porta è aperta (il portellone posteriore non è preso in considerazione).
 - Il sistema EyeSight presenta un'anomalia.  (Indicatore di avvertimento EyeSight: giallo)
⇒ Pagina 305
 - Il sistema EyeSight si interrompe temporaneamente.  (Indicatore interruzione temporanea EyeSight: bianco)
⇒ Pagina 306
- Nei casi seguenti né la prima frenata né la seconda frenata entrano in funzione.
 - La velocità del veicolo è circa 1 km/h o meno (quando la leva del selettore è in posizione "N" e la velocità del veicolo è circa 4 km/h o meno) o 200 km/h o più.
 - La velocità del veicolo è di 100 km/h o più e l'ostacolo è una motocicletta, un pedone o un ciclista.
 - Il Controllo Dinamiche del Veicolo è attivato.
- Se il sistema rileva le luci dei freni del veicolo che precede, il veicolo del conducente inizia a rallentare prima che se non le avesse rilevate.
- In alcuni casi la prima frenata dura più a lungo. Uno dei motivi di questo comportamento è la grande differenza di velocità rispetto all'ostacolo di fronte. In questi casi, può essere attivata una frenata più forte o più debole.

■ Schermata di funzionamento Sistema frenante per collisione imminente

Dopo il funzionamento del Sistema frenante per collisione imminente, sul display dello strumento combinato viene visualizzato un messaggio per un certo periodo di tempo.

Sullo schermo viene visualizzato il messaggio “Apply Brake To Hold Position (Frenare per mantenere posizione)” per invitare il conducente a premere il pedale del freno. In questo caso, il cicalino di avvertimento (segnale acustico) suona. Questa schermata viene visualizzata per circa 2 minuti finché il conducente non preme il pedale del freno.



S02962

Sul display dello strumento combinato viene visualizzato un messaggio per indicare che il Sistema frenante per collisione imminente è attivato.



S03130

Funzionamento della Frenata assistita per collisione imminente

Quando si attiva il Sistema frenante per collisione imminente (quando il sistema determina che sussiste un elevato rischio di collisione con un ostacolo davanti), se il conducente preme il pedale del freno, il sistema determina che si tratta di una frenata d'emergenza e attiva automaticamente la funzione Frenata assistita.

ATTENZIONE

Se il conducente preme il pedale del freno mentre è attivo l'Avvertimento distanza di sicurezza, la Frenata assistita per collisione imminente non funziona. Il veicolo rallenta grazie alla forza frenante normale azionata dal conducente.

NOTA

- La funzione Frenata assistita per collisione imminente non funziona se la velocità del veicolo è di circa 10 km/h o meno, o di 200 km/h o più.
- Per informazioni sulla funzione Frenata assistita, fare riferimento al Libretto di uso e manutenzione del veicolo.

Funzionamento della Sterzata autonoma di emergenza

Se è presente un ostacolo davanti durante la guida, il Sistema frenante per collisione imminente attiva la frenata primaria del veicolo, quindi la secondaria, per evitare una collisione. Dopo l'attivazione della seconda frenata, il sistema determina se nella strada su cui si sta guidando vi sono delle strisce di delimitazione delle corsie e determina anche se vi è spazio sufficiente per evitare una collisione nella propria corsia. Allo stesso tempo, il sistema controlla se è presente un veicolo in avvicinamento da dietro, utilizzando il sistema SRVD (rilevamento veicolo posteriore Subaru) per determinare se la corsia è libera per attivare la Sterzata autonoma di emergenza. Se esiste una possibilità estremamente forte di collisione con l'ostacolo utilizzando solo la seconda frenata, viene attivata la Sterzata autonoma di emergenza e il sistema controlla il volante per consentire di evitare la collisione rimanendo in corsia. Dopo aver evitato una collisione con l'oggetto, il sistema continua a controllare il freno e il volante in modo che il veicolo non si sposti fuori dalla sua corsia finché non si arresta.

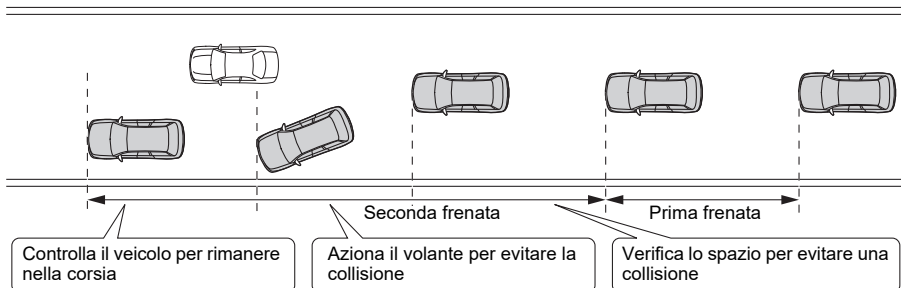

S04095



- La Sterzata autonoma di emergenza riconosce veicoli, motociclette, pedoni e ciclisti come oggetti identificati. Il sistema ha lo scopo di evitare o ridurre la gravità delle collisioni, ma se il sistema non è in grado di riconoscere gli oggetti in determinate condizioni*, potrebbe non attivarsi.
- Quando si attiva la Sterzata autonoma di emergenza, il conducente deve controllare l'area attorno al veicolo e quindi eseguire l'azione appropriata, come azionare il volante o premere i freni.

- La Sterzata autonoma di emergenza viene impostata per l'attivazione quando il sistema determina che una collisione non può essere evitata solo con il Sistema frenante per collisione imminente e vengono soddisfatte altre condizioni come le condizioni di guida e il riconoscimento di oggetti; la sua efficacia cambia in base a una serie di condizioni. Pertanto, le prestazioni di questa funzione non sono sempre le stesse.
- La Sterzata autonoma di emergenza non si attiva quando il Sistema frenante per collisione imminente è disattivato. La funzione inoltre non si attiva quando il rallentamento dal Sistema frenante per collisione imminente non è sufficiente.
- Se il conducente aziona il volante e il sistema determina che l'operazione è una manovra evasiva, l'azionamento del volante da parte del sistema potrebbe non attivarsi.
- La Sterzata autonoma di emergenza non si attiva se il sistema determina che il conducente non sta afferrando il volante.
- Questa funzione non si attiva se la velocità del veicolo è superiore a circa 80 km/h. Inoltre, anche se la velocità del veicolo è di circa 80 km/h o inferiore, se un altro veicolo taglia la strada, una collisione potrebbe essere inevitabile oppure la funzione potrebbe non attivarsi a seconda di varie condizioni*, come la visibilità o la sdrucciolevolezza della strada.

*: Condizioni

- Condizioni del veicolo (carico, numero di occupanti, ecc.)
- Condizioni della strada (pendenza, sdrucciolevolezza, andamento, stato di manutenzione, ecc.)
- La visibilità è scarsa (pioggia, neve, nebbia o fumo, ecc.).
- Anche se l'oggetto è un oggetto identificabile, a seconda della luminosità dell'area circostante, del movimento relativo, dell'aspetto e della direzione, in alcuni casi il sistema potrebbe non rilevarlo.
- Anche se l'oggetto è un oggetto identificabile, il sistema determina che potrebbe attraversare davanti al veicolo o spostarsi lateralmente, in base all'aspetto o alla direzione.
- Anche se l'oggetto è un oggetto identificabile, si determina che l'oggetto sta incrociando il proprio percorso, ad esempio attraversando la strada o tagliando la strada.
- In caso di collisione con un oggetto identificabile che si trova vicino al centro del percorso davanti al proprio veicolo.

Continua alla pagina seguente ⇒

⇒ Continua dalla pagina precedente

- Il sistema determina che l'azione del conducente (in base all'azionamento del pedale dell'acceleratore, del freno, all'angolo di sterzata, ecc.) è da considerare manovra evasiva.
 - Stato di manutenzione del veicolo (sistema frenante, usura degli pneumatici, pressione degli pneumatici, installazione della ruota di scorta temporanea, ecc.)
 - Un rimorchio o un altro veicolo, ecc. viene trainato.
 - I freni sono freddi a causa della temperatura esterna bassa o subito dopo l'avviamento del sistema e-BOXER.
 - I freni sono surriscaldati a causa di una discesa ripida (la loro efficienza è ridotta).
 - Si guida sotto la pioggia o dopo aver lavato il veicolo (i freni sono bagnati e la loro efficienza è ridotta)
 - L'ostacolo non è riconosciuto come un oggetto identificato.
 - Non è possibile rilevare le strisce di delimitazione delle corsie.
 - Non è possibile rilevare l'azionamento del volante da parte del conducente.
 - Si sta guidando su una strada che non è diritta.
 - Si sta guidando su una strada ripida.
- Condizioni di riconoscimento della telecamera stereo
In particolare, la funzione potrebbe non essere in grado di arrestare il veicolo o non attivarsi nei casi seguenti.
- Strade con corsie ristrette o provvisorie a causa di lavori, ecc.
 - Strade con curve
 - Resti di vecchie strisce di delimitazione delle corsie.
 - Neve, pozzanghere o residui di agenti per lo scioglimento della neve sul manto stradale.
 - Crepe o tracce dell'esecuzione di lavori sul manto stradale.
 - Strade coperte di neve, ghiaccio o con manto stradale altrimenti sdruciolevole
Gli pneumatici potrebbero girare a vuoto, facendo perdere il controllo del veicolo.
 - All'inizio di una curva stretta in corrispondenza di uno svincolo o all'ingresso di un'area di servizio, di un parcheggio, di un casello o di altre strutture
 - Un veicolo, un ciclista o un pedone si sta avvicinando all'area accanto all'oggetto.
 - Si sta avvicinando un veicolo che sorraggiunge in direzione opposta o un veicolo in fase di sorpasso.
 - L'oggetto identificato sta incrociando il proprio percorso.

- I limiti della corsia sono difficili da determinare con la telecamera stereo. (Ad esempio, non sono presenti strisce di delimitazione delle corsie (righe bianche, ecc.) oppure le strisce di delimitazione delle corsie sono difficili da vedere perché sono sbiadite, sottili o di colore simile alla strada.)
- Un veicolo si sta avvicinando dalla parte anteriore nella corsia adiacente.
- Non vi è spazio sufficiente per evitare una collisione all'interno della corsia.
- L'area attorno al paraurti posteriore è sporca o presenta brina, fango, ecc.
- Il paraurti posteriore è graffiato, ammaccato, disallineato, ecc.
- Si sta guidando su una strada innevata o la strada ha pozzanghere o è bagnata e il proprio veicolo o i veicoli nelle vicinanze spruzzano acqua, neve, ecc. dalla strada.
- Non testare mai il funzionamento della Sterzata autonoma di emergenza.
 - Il veicolo potrebbe non arrestarsi o il sistema potrebbe non attivarsi, provocando una collisione involontaria.
- Il sistema potrebbe non funzionare correttamente nelle condizioni elencate di seguito. Quando si verificano queste condizioni, disattivare la Sterzata autonoma di emergenza.
 - ⇒ Pagina 85
 - La pressione degli pneumatici non è corretta.*¹
 - Sono installati pneumatici usurati in modo diverso tra loro o con segni di usura irregolari.*¹
 - Sono installati pneumatici di misura non corretta.*¹
 - L'equilibratura delle ruote non è corretta (ad esempio perché il contrappeso è stato rimosso o è disallineato).*¹
 - Le ruote sono disallineate.*¹
 - Il volante vibra in modo anomalo, oppure è più rigido del solito.
 - Parti del volante sono state sostituite con pezzi non originali SUBARU.
 - Un rimorchio o un altro veicolo, ecc. viene trainato.
 - Uno pneumatico forato è stato riparato temporaneamente con un kit di emergenza per pneumatici forati.
 - Le sospensioni sono state modificate, compreso il caso in cui una sospensione SUBARU originale sia stata modificata.

Continua alla pagina seguente ⇒

⇒ Continua dalla pagina precedente

- Sul veicolo è installato un oggetto che ostacola il campo visivo della telecamera stereo.
 - Sono montate catene da neve.
 - La ruota di scorta temporanea è installata.
 - I fari sono sporchi o sono coperti di neve e ghiaccio o sporcizia (gli oggetti non sono correttamente illuminati e sono quindi difficili da rilevare).
 - Gli assi ottici non sono allineati correttamente (gli oggetti non sono correttamente illuminati e sono quindi difficili da rilevare).
 - Le luci, ovvero i fari e i fendinebbia, sono state modificate.
 - Il funzionamento del veicolo è diventato instabile a causa di un incidente o di un'anomalia.
 - La spia di avvertimento del sistema frenante (rossa) è illuminata.*2
 - La spia di avvertimento servosterzo è illuminata.
 - ⇒ Per i dettagli, fare riferimento al Libretto di uso e manutenzione del veicolo.
 - In caso di forte inclinazione del veicolo a causa del carico o di altri fattori.
 - Il numero massimo di occupanti è stato superato.
 - Lo strumento combinato non funziona correttamente, ad esempio le spie non si illuminano, i segnali acustici non suonano, il display ha un aspetto diverso dal normale, ecc.*3
- *1: Le funzioni delle ruote e degli pneumatici sono di importanza critica. Assicurarsi di utilizzare quelli corretti. Per i dettagli, fare riferimento al Libretto di uso e manutenzione del veicolo.
- *2: Se la spia di avvertimento del sistema frenante (rossa) non si spegne, fermare immediatamente il veicolo in un luogo sicuro e contattare un concessionario SUBARU per far controllare il sistema. Per i dettagli, fare riferimento al Libretto di uso e manutenzione del veicolo.
- *3: Per i dettagli sullo strumento combinato, fare riferimento al Libretto di uso e manutenzione.

- Nelle seguenti condizioni la telecamera stereo potrebbe avere difficoltà a rilevare le strisce di delimitazione delle corsie e il sistema potrebbe non funzionare correttamente.
 - Di notte o in galleria a fari spenti
 - In caso di condizioni meteorologiche avverse, ad esempio pioggia, neve o fitta nebbia
 - Il manto stradale è bagnato e reso luccicante dalla luce riflessa.
 - Sono presenti altri segnali stradali nella propria corsia (freccie, parole, ecc.).
 - Quando la distanza tra il veicolo e quello che precede è breve ed è quindi difficile rilevare le strisce di delimitazione delle corsie.
 - Un veicolo si è insinuato da una corsia adiacente o il veicolo che precede ha cambiato corsia.
 - Se l'andamento di una curva cambia improvvisamente.
 - Se l'ombra del guardrail o di oggetti simili si sovrappone alle strisce di delimitazione delle corsie.
 - Dalla parte anteriore del veicolo proviene luce violenta (luce solare o dei fari di veicoli che sopraggiungono in direzione opposta, ecc.).
 - La corsia è troppo stretta o troppo larga.
 - L'ampiezza di una corsia è cambiata.
 - Le prestazioni della telecamera stereo potrebbero non consentire il rilevamento della corsia.
 - Le strisce di delimitazione delle corsie non sono presenti o sono molto sbiadite.
 - Le strisce di delimitazione delle corsie sono dipinte di giallo.
 - Il colore delle strisce di delimitazione delle corsie è simile a quello del manto stradale.
 - Le strisce di delimitazione delle corsie sono doppie.
 - Le strisce di delimitazione delle corsie sono di larghezza ridotta.
 - Sulle strade sono dipinte righe che non sono strisce di delimitazione delle corsie.
 - Le strisce di delimitazione delle corsie sono adiacenti a muri e pali.

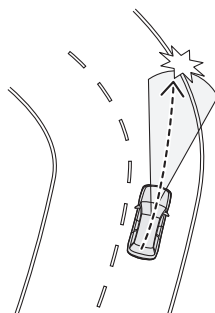

H00465

Continua alla pagina seguente ⇒

⇒ Continua dalla pagina precedente

- La forma delle strisce di delimitazione delle corsie cambia improvvisamente (inizio/fine di una curva, tornanti, strade tortuose, ecc.).

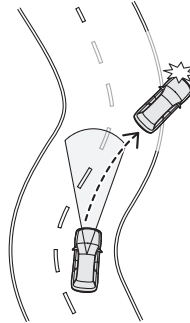

H00464

- Inserimento in corsie che portano a svincoli, aree di servizio o parcheggi
- Sul margine della strada è presente un cordolo o una barriera laterale.
- La luminosità cambia, ad esempio all'entrata o all'uscita di una galleria o sotto un cavalcavia.
- Durante o dopo l'uso del lavacrystal il liquido non è stato rimosso completamente dal parabrezza.

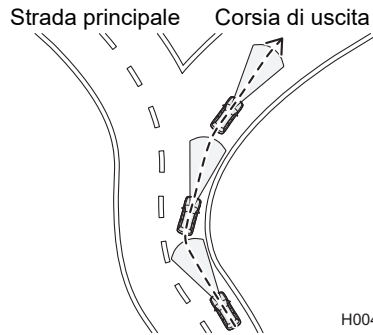

H00468



- La Sterzata autonoma di emergenza potrebbe attivarsi inaspettatamente nelle seguenti situazioni. Pertanto, assicurarsi di disattivare la Sterzata autonoma di emergenza.

⇒ Pagina 85

- Il veicolo viene rimorchiato.
- Il veicolo viene caricato su un rimorchio.
- Si utilizzano un banco dinamometrico, rulli liberi o attrezzature simili.
- Un meccanico solleva il veicolo, avvia il sistema e-BOXER e fa girare le ruote liberamente.
- Si oltrepassano striscioni, bandiere o rami
- Vegetazione alta o fitta viene a contatto con il veicolo.
- Guidando su una pista automobilistica
- Il veicolo passa attraverso un servizio di lavaggio automatico

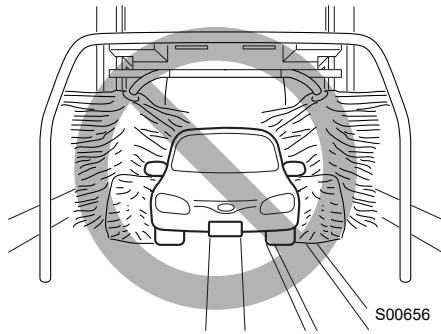

- La Sterzata autonoma di emergenza potrebbe attivarsi nelle seguenti situazioni. È pertanto necessario concentrarsi per garantire una guida sicura.
- In prossimità di un oggetto identificato.

Continua alla pagina seguente ⇒

⇒ Continua dalla pagina precedente

- La visibilità è scarsa a causa di sabbia, fumo o vapore acqueo spinti dal vento, o la visione anteriore è disturbata a causa di spruzzi d'acqua, neve, sporcizia o polvere sollevata dal veicolo che precede o dai veicoli che sopraggiungono in direzione opposta.
- Si passa attraverso nuvole di vapore, fumo, ecc.
- Viaggiando in condizioni meteorologiche avverse, quali forti nevicate o bufere di neve
- I gas di scarico del veicolo che precede sono chiaramente visibili a causa della bassa temperatura, ecc.

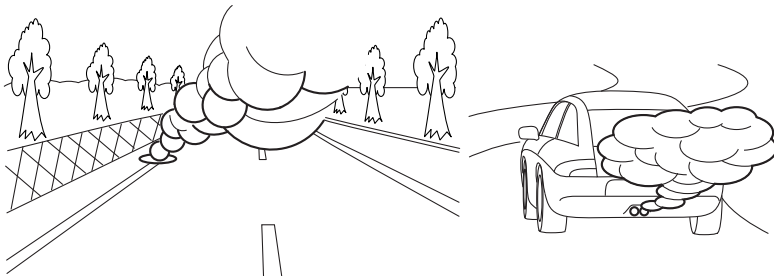

S00652

- È presente un ostacolo in corrispondenza di una curva o di un incrocio.
- Il conducente sorpassa vicino al lato di un oggetto identificato, ostacolo o vegetazione.
- Il sistema non è in grado di riconoscere un oggetto che appare improvvisamente o taglia la strada al veicolo.
- L'ostacolo inizia a muoversi improvvisamente.

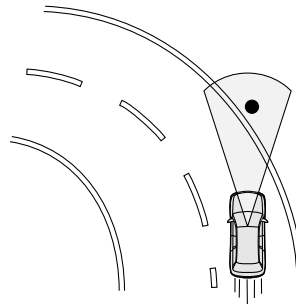

S02669

- Le strisce di delimitazione delle corsie non sono presenti, ma una differenza di colore tra la propria corsia e la corsia adiacente, il margine, ecc. potrebbe essere scambiata per le strisce di delimitazione delle corsie.

- Sono presenti sporczia, crepe, cordoli, ecc. che potrebbero essere scambiati per strisce di delimitazione delle corsie nella propria corsia.
- La strada è stretta e le strisce di delimitazione delle corsie nella corsia opposta potrebbe essere scambiata per le strisce di delimitazione delle corsie della propria corsia.
- Si passa attraverso schizzi d'acqua provenienti da sistemi di lavaggio della strada o di rimozione della neve

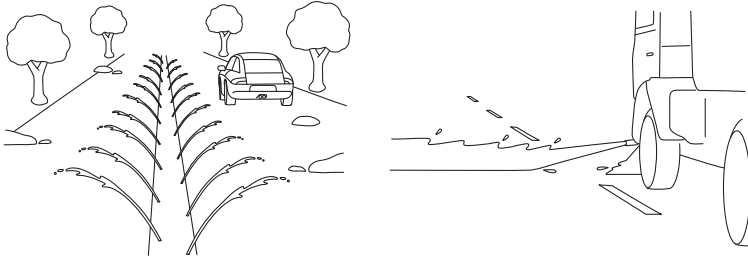



S02636

- Per annullare la Sterzata autonoma di emergenza, girare il volante o premere il pedale dell'acceleratore.
- In presenza di carico, accessori installati, ecc. che sporgono oltre il margine del paraurti anteriore, la lunghezza del veicolo aumenta e il sistema potrebbe non essere in grado di prevenire una collisione.



NOTA

La Sterzata autonoma di emergenza non si attiva nelle seguenti situazioni.

- Il Sistema frenante per collisione imminente è disattivato.
- L'SRVD è disattivato.
- L'ostacolo è un veicolo, una motocicletta o un ciclista che sorraggiunge in direzione opposta.
- Un oggetto identificato che incrocia di fronte al veicolo del conducente.
- Non vi è spazio sufficiente per evitare una collisione o è stato rilevato un altro oggetto nell'area attorno allo spazio per evitare una collisione.
- Gli oggetti si stanno avvicinando dalla parte anteriore o posteriore del veicolo.
- Non è possibile rilevare la corsia o le strisce di delimitazione delle corsie.
- Il Sistema frenante per collisione imminente è attivo a causa di guardrail o altre strutture.
- Il sistema determina che il controllo della sterzata non può evitare una collisione.
- Il sistema EyeSight presenta un'anomalia.  (Indicatore di avvertimento EyeSight: giallo)
⇒ Pagina 305
- Il sistema EyeSight si interrompe temporaneamente.  (Indicatore interruzione temporanea EyeSight: bianco)
⇒ Pagina 306

Quando si attiva la Sterzata autonoma di emergenza, sul display dello strumento combinato viene visualizzata la schermata di interruzione per un certo periodo di tempo per informare il conducente dell'attivazione.

⇒ Pagina 56

Anomalia e interruzione temporanea della Sterzata autonoma di emergenza

Se la Sterzata autonoma di emergenza si arresta temporaneamente,  (indicatore Sterzata autonoma di emergenza OFF) si illumina. Una volta risolta la causa, il funzionamento torna normale.

Questo indicatore viene visualizzato anche in ambienti estremamente caldi o freddi e se è presente un'anomalia nella tensione della batteria.

Se  (indicatore Sterzata autonoma di emergenza OFF) rimane illuminato a lungo, il sistema EyeSight potrebbe presentare un'anomalia. Contattare un concessionario SUBARU per far controllare il sistema il più presto possibile.



NOTA

Non è possibile utilizzare la Sterzata autonoma di emergenza quando l'SRVD è disattivato. In tal caso,  (indicatore Sterzata autonoma di emergenza OFF) si illumina.

■ Indicatore Sterzata autonoma di emergenza OFF

Questo indicatore si illumina anche quando l'interruttore di accensione viene portato in posizione ON e si spegne qualche secondo dopo l'avviamento del sistema e-BOXER.

Si accende quando la Sterzata autonoma di emergenza è disattivata.

⇒ Pagina 85

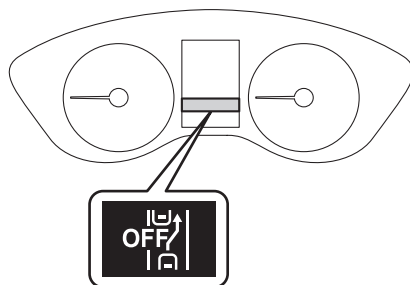

S04099

Funzionamento della Frenata per traffico trasversale anteriore

Quando esiste il rischio di collisione con un veicolo che attraversa davanti (esclusi motociclette e ciclisti), il sistema EyeSight contribuisce ad evitare o ridurre al minimo la collisione avvertendo il conducente. Se tuttavia il conducente non esegue alcuna manovra evasiva per evitare la collisione, i freni possono azionarsi automaticamente subito prima dell'impatto, in modo da limitare i danni dell'urto o, se possibile, evitare la collisione.

La funzione può essere attivata quando la leva del selettore è in posizione "D", "M" (modelli con modalità manuale) o "N".



AVVERTENZA

- Non utilizzare mai la Frenata per traffico trasversale anteriore per arrestare il veicolo o evitare una collisione in condizioni normali.
 - Questa funzione non è in grado di evitare collisioni in qualsiasi condizione. Se per l'azionamento del freno il conducente si affida solo alla Frenata per traffico trasversale anteriore, potrebbe verificarsi una collisione.
- Quando si attiva un avvertimento, prestare attenzione a quanto avviene davanti al veicolo e nell'area circostante ad esso, azionare il pedale del freno e/o eseguire eventuali altre azioni secondo necessità.
- La Frenata per traffico trasversale anteriore riconosce i veicoli che attraversano (esclusi motocicli e ciclisti) come oggetti identificati. Il sistema ha lo scopo di evitare o ridurre la gravità delle collisioni con i veicoli che attraversano davanti, ma il veicolo potrebbe non essere in grado di arrestarsi o il sistema potrebbe non attivarsi a seconda di varie condizioni*.
- La Frenata per traffico trasversale anteriore entra in azione nel momento in cui determina che non è possibile evitare una collisione ed è progettato per applicare una notevole forza frenante subito prima della collisione stessa. Il risultato può variare in base a una serie di condizioni*.
Per tale motivo, le prestazioni di questa funzione non sono sempre le stesse.
- Quando la Frenata per traffico trasversale anteriore è attiva, continua a operare anche se il pedale dell'acceleratore è parzialmente premuto. Tuttavia, questa condizione viene annullata se il pedale dell'acceleratore viene premuto improvvisamente o a fondo.
- Se il conducente preme il pedale del freno o gira il volante, il sistema può interpretare queste azioni come una manovra evasiva del conducente e il sistema frenante automatico potrebbe non attivarsi, per lasciare il controllo completo al conducente.

- Se la velocità del veicolo e l'oggetto identificato sono al di fuori dell'intervallo di attivazione, non è possibile evitare una collisione. Anche se la velocità rientra nell'intervallo di attivazione, se un oggetto identificato taglia la strada o a causa di condizioni diverse*, come l'ambiente stradale, le condizioni del paraurti anteriore, la sdruciolevolezza della strada, il veicolo potrebbe non essere in grado di arrestarsi o il sistema potrebbe non attivarsi.

I sensori radar anteriori sono montati su ciascun lato del paraurti anteriore, il che rende il loro campo visivo diverso da quello del conducente. Di conseguenza, a seconda delle condizioni circostanti (ostacoli come cordoli, guardrail, recinzioni, ecc.), in alcuni casi il conducente è in grado di identificare un veicolo in avvicinamento, ma i sensori radar anteriori non possono identificarlo e, quindi, non possono attivare il controllo di guida.

*: Condizioni

- Distanza, differenza di velocità o condizioni di prossimità con l'oggetto identificato
- Condizioni del veicolo (carico, numero di occupanti, ecc.)
- Condizioni della strada (pendenza, sdruciolevolezza, andamento, stato di manutenzione, ecc.)
- La visibilità anteriore è scarsa (pioggia, neve, nebbia o fumo, ecc.).
- Viene rilevato un oggetto diverso da un oggetto identificabile.
 - Animale domestico o di altro tipo (cane o cervo, ecc.)
 - Una motocicletta, un pedone o un ciclista
 - Guardrail, palo del telefono, albero, recinzione o muro, ecc.
- Anche se l'ostacolo è un oggetto identificabile, a seconda del movimento relativo e della direzione, in alcuni casi il sistema potrebbe non rilevarlo.
- Il sistema determina che l'azione del conducente (in base all'azionamento del pedale dell'acceleratore, del freno, all'angolo di sterzata, ecc.) è da considerare manovra evasiva.
- Stato di manutenzione del veicolo (sistema frenante, usura degli pneumatici, pressione degli pneumatici, installazione della ruota di scorta temporanea, ecc.)
- Un rimorchio o un altro veicolo, ecc. viene trainato.
- I freni sono freddi a causa della temperatura esterna bassa o subito dopo l'avviamento del sistema e-BOXER.
- I freni sono surriscaldati a causa di una discesa ripida (la loro efficienza è ridotta).
- Si guida sotto la pioggia o dopo aver lavato il veicolo (i freni sono bagnati e la loro efficienza è ridotta)

Continua alla pagina seguente ⇒

- È presente un veicolo che procede in senso contrario, un veicolo in retro-marcia, un veicolo che procede accanto, un veicolo che si deve immettere, ecc.
 - Le dimensioni o l'altezza dell'ostacolo ne impediscono il rilevamento.
 - L'oggetto identificato è in fase di curva, accelerazione o decelerazione.
 - Mentre il proprio veicolo affronta una curva (a destra o sinistra) o subito dopo
 - Mentre il proprio veicolo cambia corsia o subito dopo
 - È presente un oggetto identificato vicino al paraurti del veicolo del conducente.
 - In curve strette, forti pendenze o discese molto ripide
 - Su una strada piena di buche o non asfaltata
 - Non sottoporre a test la Frenata per traffico trasversale anteriore da sola. Potrebbe funzionare in modo inappropriato e causare un incidente.
 - Il sistema potrebbe non funzionare correttamente nelle condizioni elencate di seguito. Quando si verificano queste condizioni, disattivare la Frenata per traffico trasversale anteriore.
- ⇒ Pagina 85
- La pressione degli pneumatici non è corretta.*1
 - Sono installati pneumatici usurati in modo diverso tra loro o con segni di usura irregolari.*1
 - Sono installati pneumatici di misura non corretta.*1
 - Uno pneumatico forato è stato riparato temporaneamente con un kit di emergenza per pneumatici forati.
 - Le sospensioni sono state modificate, compreso il caso in cui una sospensione SUBARU originale sia stata modificata.
 - Sono montate catene da neve.
 - La ruota di scorta temporanea è installata.
 - Qualcosa è attaccato al veicolo (ad esempio, un adesivo), ostruendo le aree intorno ai sensori radar anteriori.
 - Le aree intorno ai sensori radar anteriori sono sporche o sono coperte di neve e ghiaccio o sporcizia. (Gli oggetti identificabili non sono esposti correttamente e non possono essere rilevati.)
 - Il funzionamento del veicolo è diventato instabile a causa di un incidente o di un'anomalia.
 - Il paraurti anteriore è stato danneggiato da un urto.
 - Si è attivato l'airbag. (Esiste il rischio che il paraurti anteriore si sia deformato.)
 - La spia di avvertimento del sistema frenante (rossa) è illuminata.*2
 - In caso di forte inclinazione del veicolo a causa del carico o di altri fattori.
 - Il numero massimo di occupanti è stato superato.
 - Lo strumento combinato non funziona correttamente, ad esempio le spie non si illuminano, i segnali acustici non suonano, il display ha un aspetto diverso dal normale, ecc.*3

Continua alla pagina seguente ⇒

⇒ Continua dalla pagina precedente

Condizioni di riconoscimento dei sensori radar anteriori

- Nelle condizioni elencate di seguito, il sistema ha difficoltà a riconoscere gli oggetti identificabili. In condizioni in cui il rilevamento è difficile, il funzionamento di Frenata per traffico trasversale anteriore e Informazioni sul traffico trasversale anteriore potrebbe interrompersi temporaneamente.

L'arresto temporaneo, tuttavia, verrà annullato non appena tali condizioni migliorano e il veicolo viene guidato per un breve periodo di tempo.

- In caso di condizioni meteorologiche avverse, ad esempio pioggia, neve o fitta nebbia
- Pioggia, acqua o sporcizia sul paraurti anteriore non sono state rimosse adeguatamente.
- Neve, sporcizia, gelo, ghiaccio, polvere o graffi sul paraurti anteriore bloccano le onde radio provenienti dai sensori radar anteriori.
- In caso di forte inclinazione del veicolo a causa del carico o di altri fattori.
- La visibilità è scarsa a causa di sabbia, fumo o vapore acqueo spinti dal vento, o la visione anteriore è disturbata a causa di spruzzi d'acqua, neve, sporcizia o polvere sollevata dal veicolo che precede o dai veicoli che sorraggiungono in direzione opposta.
- La parte anteriore, laterale o posteriore dell'oggetto identificabile è ridotta (un rimorchio, ad esempio) o bassa.
- L'oggetto è realizzato con un materiale che non riflette bene le onde radio, come il vetro o il legno.
- Durante la guida vicino a una struttura che emette forti onde radio (ad esempio, un osservatorio).
- Si oltrepassano striscioni, bandiere o rami
- Vegetazione alta o fitta viene a contatto con il veicolo.
- In forti pendenze o discese molto ripide

*1: Le funzioni delle ruote e degli pneumatici sono di importanza critica. Assicurarsi di utilizzare quelli corretti. Per i dettagli, fare riferimento al Libretto di uso e manutenzione del veicolo.

*2: Se la spia di avvertimento del sistema frenante (rossa) non si spegne, fermare immediatamente il veicolo in un luogo sicuro e contattare un concessionario SUBARU per far controllare il sistema. Per i dettagli, fare riferimento al Libretto di uso e manutenzione del veicolo.

*3: Per i dettagli sullo strumento combinato, fare riferimento al Libretto di uso e manutenzione.



Nelle seguenti situazioni, disattivare la Frenata per traffico trasversale anteriore. In caso contrario, la Frenata per traffico trasversale anteriore potrebbe attivarsi inaspettatamente.

⇒ Pagina 85

- Il veicolo viene rimorchiato.
- Il veicolo viene caricato su un rimorchio.
- Si utilizzano un banco dinamometrico, rulli liberi o attrezzature simili.
- Un meccanico solleva il veicolo, avvia il sistema e-BOXER e fa girare le ruote liberamente.
- Si oltrepassano striscioni, bandiere o rami
- Vegetazione alta o fitta viene a contatto con il veicolo.
- Guidando su una pista automobilistica
- Il veicolo passa attraverso un servizio di lavaggio automatico
- La strada è piena d'acqua

La Frenata per traffico trasversale anteriore potrebbe attivarsi nelle seguenti situazioni. È pertanto necessario concentrarsi per garantire una guida sicura.

- Si passa attraverso un cancello ad apertura automatica (in apertura o in chiusura)
- Durante la guida in un luogo in cui l'inclinazione della strada o la pavimentazione cambia improvvisamente.
- È presente un ostacolo in corrispondenza di una curva o di un incrocio.
- Il conducente sorpassa vicino al lato di un veicolo, ostacolo o vegetazione.
- Ci si ferma molto vicino a un muro o al veicolo che precede
- Si passa attraverso schizzi d'acqua provenienti da sistemi di lavaggio della strada o di rimozione della neve

Se il carico o accessori diversi da quelli originali SUBARU sporgono oltre il margine del paraurti anteriore, la lunghezza del veicolo aumenta e il sistema potrebbe non essere in grado di prevenire una collisione.

Se si aziona il pedale del freno durante la frenata automatica, il pedale potrebbe muoversi da solo durante la frenata automatica. Questo è normale. Premendo con più decisione il pedale del freno, è possibile applicare una maggiore forza frenante. Applicare una maggiore forza frenante secondo necessità.

Continua alla pagina seguente ⇒

⇒ Continua dalla pagina precedente

Il sistema potrebbe attivarsi nelle seguenti situazioni anche quando non vi sono veicoli in avvicinamento.

- Si passa accanto a un oggetto che riflette fortemente le onde radio (ad esempio, un grande segnale metallico).
- Si attraversano luoghi in cui l'area circostante è chiusa, ad esempio in un centro cittadino o in una galleria.
- Si passa accanto a un veicolo fermo (ad esempio, un autobus, un camion o un'auto)
- Si guida vicino a una corsia in cui è presente un ingorgo
- Si passa accanto a veicoli (autobus, camion, auto, ecc.) parcheggiati di traverso, ad esempio, in un'area di servizio o un parcheggio

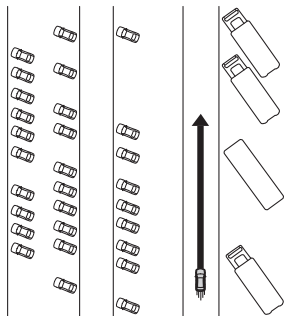

H00666

- Si passa accanto a un muro o ad un oggetto simile (muro di mattoni, recinzione metallica, muro di una stazione dei tram, ecc.)
- Si passa accanto a un cantiere
- Un oggetto identificato si sta fermando prima di un incrocio.

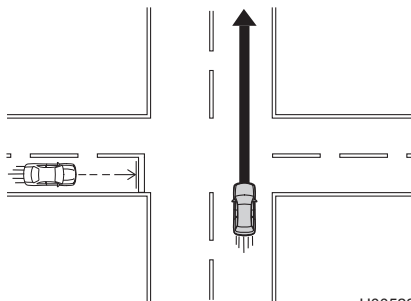

H00522

- Durante una curva a destra o a sinistra mentre un oggetto identificato si avvicina da destra o da sinistra.

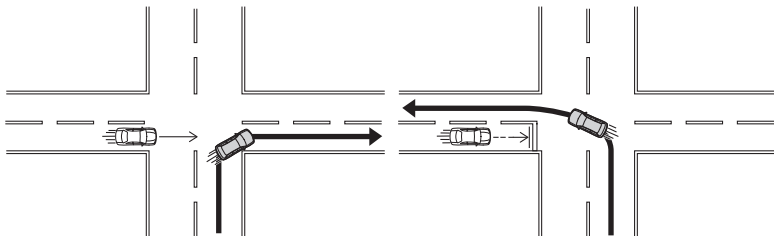

H00523

- Un altro veicolo effettua una curva a destra o a sinistra verso il proprio veicolo mentre ci si avvicina a un incrocio.

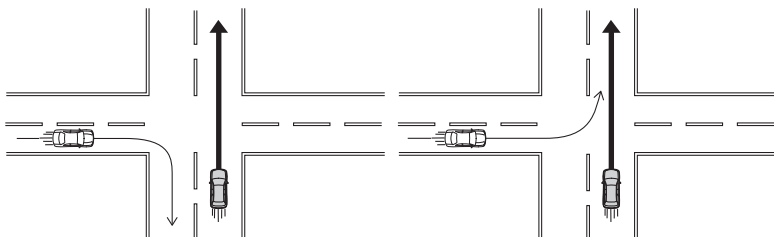

H01130

- Un altro veicolo sta attraversando una traversa lontana dal proprio veicolo mentre ci si avvicina a un incrocio.

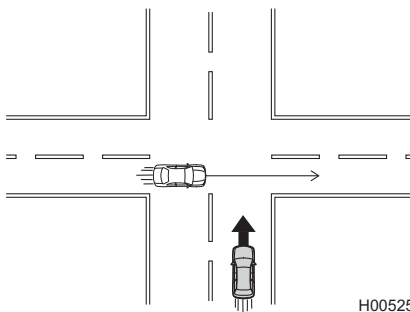

H00525

Continua alla pagina seguente ⇒

⇒ Continua dalla pagina precedente

- Si sta sorpassando il veicolo nella corsia successiva o si viene sorpassati.
- Ci si avvicina e si passa vicino a un veicolo che sopraggiunge in direzione opposta
- È presente un oggetto identificato durante una curva a destra o a sinistra.
- Un pedone, un ciclista, un carrello, ecc. si avvicina al proprio veicolo.
- Un veicolo che si immette nella corsia accanto si avvicina da dietro.

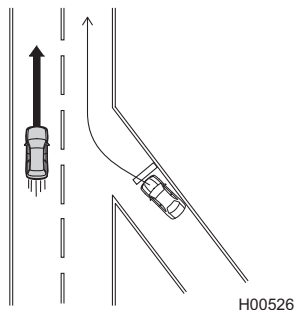

- Si sorpassa un veicolo dal profilo irregolare, come uno spazzaneve
- Si passa accanto a un segnale ad angolo
- Ci si avvicina e sorpassa un veicolo che sopraggiunge in direzione opposta in curva

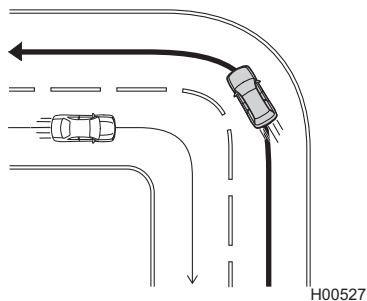

- Si passa accanto ad un palo o una mediana al centro della strada
- Un veicolo attraversa davanti al proprio mentre si è fermi a un semaforo.
- È presente un'ostruzione vicino al punto in cui sono montati i sensori radar (ad esempio, la crescita della vegetazione o rami).

Questo sistema utilizza sensori radar anteriori per rilevare i veicoli in avvicinamento trasversalmente e assiste nella frenata in situazioni in cui è probabile che si verifichi una collisione, ad esempio a un incrocio con scarsa visibilità o quando si esce da un parcheggio.

Il sistema fornisce avvertimenti acustici tramite un cicalino di avvertimento e visivi tramite il monitor di assistenza EyeSight, schermate di interruzione sul display dello strumento combinato e sul display di informazioni centrale (nel display di vista anteriore).

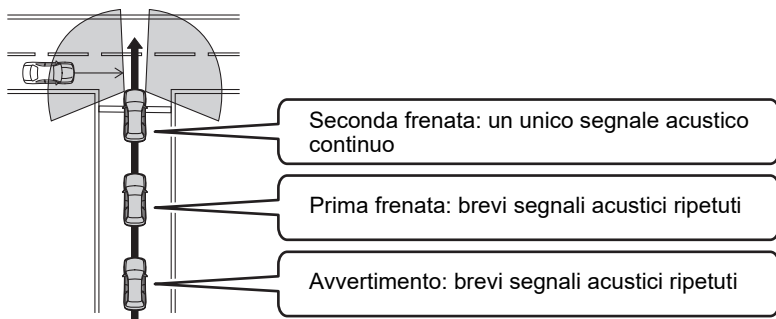

H00667

Quando un veicolo è in avvicinamento trasversalmente (approssimativamente compresa tra 5 km/h e 60 km/h), il sistema si attiva nella sequenza indicata allo scopo di avvertire il conducente e attivare il sistema frenante e le spie dei freni.

Avvertimento distanza di sicurezza (veicolo che attraversa davanti)*

(la velocità del veicolo è approssimativamente compresa tra 1 km/h e 60 km/h.):

Se il sistema determina che sussiste un rischio di collisione con un veicolo che attraversa davanti, un cicalino di avvertimento emette ripetutamente brevi segnali acustici, viene visualizzata una schermata di interruzione sul display dello strumento combinato per avvertire il conducente e viene controllata la potenza del sistema e-BOXER. Se il conducente preme il pedale del freno per rallentare e ridurre il rischio di una collisione, l'avvertimento viene annullato.

*: Per alcuni modelli, il suono di Avvertimento distanza di sicurezza (veicolo che attraversa davanti) può essere disattivato nella schermata iniziale del display di informazioni centrale.

⇒ Pagina 311



NOTA

- Anche quando il suono di Avvertimento distanza di sicurezza (veicolo che attraversa davanti) è disattivato, se il sistema determina che sussiste un elevato rischio di collisione con un ostacolo davanti al veicolo, il suono di Avvertimento distanza di sicurezza (veicolo che attraversa davanti) continua ad essere emesso. (per alcuni modelli)
- Se il sistema rileva disattenzione del conducente, forte sonnolenza, che il conducente si è addormentato o l'ondeggiamento del veicolo nella corsia, il suono di Avvertimento distanza di sicurezza (veicolo che attraversa davanti) viene attivato. (per alcuni modelli)
 - Quando le impostazioni EyeSight sono state modificate a causa di disattenzione del conducente, rimangono attive finché il sistema non determina che il conducente sta prestando nuovamente attenzione o il conducente non modifica le impostazioni sul display di informazioni centrale.
 - Se le impostazioni EyeSight sono state modificate a causa di forte sonnolenza del conducente, del fatto che il conducente si è addormentato o di ondeggiamento del veicolo nella corsia, rimangono attive finché il conducente non riavvia il sistema e-BOXER o modifica le impostazioni sul display di informazioni centrale.

Prima frenata e primo avvertimento

(la velocità del veicolo è approssimativamente compresa tra 1 km/h e 20 km/h.*):

*: Per alcuni modelli, la velocità del veicolo è approssimativamente compresa tra 1 km/h e 30 km/h.

Se il sistema determina che sussiste un elevato rischio di collisione con il veicolo che attraversa davanti, un cicalino di avvertimento emette ripetutamente brevi segnali acustici e vengono visualizzate schermate di interruzione sul display dello strumento combinato e sul display di informazioni centrale per avvertire il conducente. Potrebbe attivarsi il sistema frenante e, in alcune situazioni, anche la potenza del sistema e-BOXER potrebbe venire controllata. Se il sistema determina che la manovra evasiva (frenata, sterzata, ecc.) eseguita dal conducente ha ridotto il rischio di collisione, l'attivazione del sistema frenante viene annullata.



Seconda frenata e secondo avvertimento

(la velocità del veicolo è approssimativamente compresa tra 1 km/h e 20 km/h.*):

*: Per alcuni modelli, la velocità del veicolo è approssimativamente compresa tra 1 km/h e 30 km/h.

Se quindi il sistema determina che il rischio di collisione è estremamente alto, l'avviso passa ad emettere un segnale acustico continuo e il sistema frenante viene attivato con maggiore forza. Se, nonostante la manovra evasiva eseguita dal conducente, il sistema determina che la collisione è inevitabile, il sistema continua a controllare i freni e la potenza del sistema e-BOXER.

Quando il veicolo è stato arrestato dalla seconda frenata, il conducente deve premere il pedale del freno per assicurarsi che il veicolo rimanga fermo.

Sistema attivo	Intensità della frenata automatica	Indicazioni sul display dello strumento combinato	Tipo cicalino di avvertimento
Avvertimento distanza di sicurezza (veicolo che attraversa davanti) (la schermata appare quando viene rilevato un veicolo sulla destra)	Nessun controllo del sistema frenante	 <p>H00797</p>	Brevi segnali acustici ripetuti
Prima frenata	Moderata	 <p>H00798</p>	Brevi segnali acustici ripetuti
Seconda frenata	Forte	 <p>H00799</p>	Un unico segnale acustico continuo

Dopo il funzionamento della Frenata per traffico trasversale anteriore, sul display dello strumento combinato viene visualizzato un messaggio per un certo periodo di tempo.

⇒ Pagina 70

Arresto temporaneo della Frenata per traffico trasversale anteriore

Se la Frenata per traffico trasversale anteriore si arresta temporaneamente,  (indicatore Frenata per traffico trasversale anteriore OFF) si illumina. Una volta risolta la causa, il funzionamento torna normale.

Questo indicatore viene visualizzato anche in ambienti estremamente caldi o freddi e se è presente un'anomalia nella tensione della batteria.

Se  (indicatore Frenata per traffico trasversale anteriore OFF) rimane illuminato a lungo, contattare un concessionario SUBARU per far controllare il sistema.

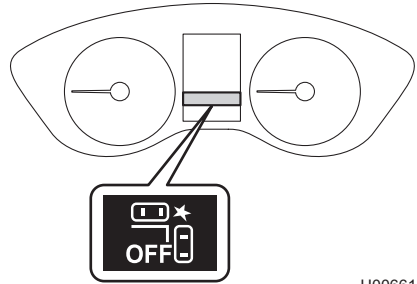

H00661

■ Indicatore Frenata per traffico trasversale anteriore OFF

Questo indicatore si illumina anche quando l'interruttore di accensione viene portato in posizione ON e si spegne qualche secondo dopo l'avviamento del sistema e-BOXER.

Si illumina quando la Frenata per traffico trasversale anteriore è disattivata.

⇒ Pagina 85

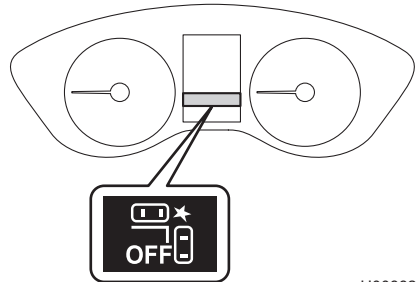

H00662

Indicatore di avvertimento Frenata per traffico trasversale anteriore

 (indicatore di avvertimento Frenata per traffico trasversale anteriore) si illumina quando si verifica un malfunzionamento nel sistema. Contattare un concessionario SUBARU per far controllare il sistema il più presto possibile.

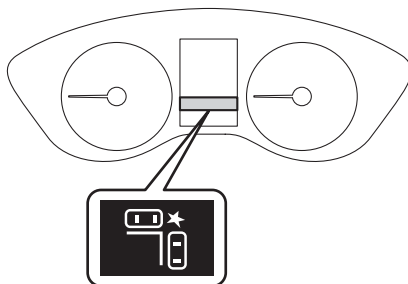

H00663

Accensione/spegnimento del Sistema frenante per collisione imminente

Azionare il display di informazioni centrale per attivare/disattivare il Sistema frenante per collisione imminente (compresi la funzione Frenata assistita per collisione imminente, la Sterzata autonoma di emergenza e la Frenata per traffico trasversale anteriore).

Questa funzione viene attivata selezionando "Setting ON (Impostazione ATTIVATO)" nella schermata "Pre-Collision Braking" delle impostazioni di EyeSight.

Questa funzione viene disattivata selezionando "Setting OFF (Impostazione OFF)" nella schermata "Pre-Collision Braking" delle impostazioni di EyeSight.

⇒ Pagina 311

Se il Sistema frenante per collisione imminente è disattivato,  (spia di indicazione Sistema frenante per collisione imminente OFF) si illumina sul quadro strumenti.

Se il Sistema frenante per collisione imminente è attivato,  (spia di indicazione Sistema frenante per collisione imminente ON) si spegne sul quadro strumenti.



NOTA

- L'impostazione di attivazione/disattivazione del Sistema frenante per collisione imminente funziona insieme alla Sterzata autonoma di emergenza, alla Frenata per traffico trasversale anteriore e alla Gestione dell'acceleratore per collisione imminente.
- Anche quando il Sistema frenante per collisione imminente è disattivato, se si spegne e si riavvia il sistema e-BOXER, il Sistema frenante per collisione imminente viene attivato. L'impostazione predefinita del sistema quando il veicolo viene riavviato è ON.

■ Spia di indicazione Sistema frenante per collisione imminente OFF

Questa spia di indicazione si illumina anche quando l'interruttore di accensione viene portato in posizione ON e si spegne qualche secondo dopo l'avviamento del sistema e-BOXER. Si illumina quando il Sistema frenante per collisione imminente e la Gestione dell'acceleratore per collisione imminente vengono disattivati.

Si illumina anche nelle condizioni seguenti.

- Il sistema EyeSight presenta un'anomalia.

 (Indicatore di avvertimento EyeSight: giallo)

⇒ Pagina 305

- Il sistema EyeSight si interrompe temporaneamente.  (Indicatore interruzione temporanea EyeSight: bianco)



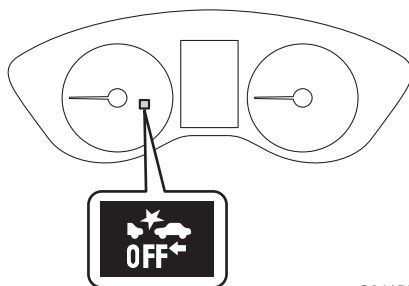

⇒ Pagina 306



S04150



NOTA

- Se  (spia di indicazione Sistema frenante per collisione imminente OFF) si illumina, anche  (indicatore Sterzata autonoma di emergenza OFF) e  (indicatore Frenata per traffico trasversale anteriore OFF) si illuminano.
⇒ Pagine 69 e 83
- Quando  (spia di indicazione Sistema frenante per collisione imminente OFF) si illumina, il Sistema frenante per collisione imminente (compresa la funzione Frenata assistita per collisione imminente), la Sterzata autonoma di emergenza, la Frenata per traffico trasversale anteriore e la Gestione dell'acceleratore per collisione imminente non funzionano.
- Non è possibile utilizzare la Sterzata autonoma di emergenza quando l'SRVD è disattivato. In tal caso,  (indicatore Sterzata autonoma di emergenza OFF) si illumina.

Indicatore telecamera mono grandangolare OFF

Se la telecamera mono grandangolare si arresta temporaneamente,  (indicatore telecamera mono grandangolare OFF) si illumina. Una volta risolta la causa, il funzionamento torna normale.

Questo indicatore viene visualizzato anche se l'interno o l'esterno del parabrezza nella parte anteriore della telecamera mono grandangolare è sporco o appannato, in ambienti estremamente caldi o freddi e se è presente un'anomalia nella tensione della batteria.

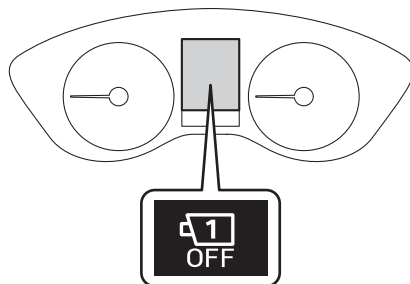

Se  (indicatore telecamera mono grandangolare OFF) rimane illuminato a lungo, contattare un concessionario SUBARU per far controllare il sistema.



H00718



NOTA

- Se  (indicatore telecamera mono grandangolare OFF) si illumina mentre  (spia di indicazione Sistema frenante per collisione imminente OFF) non è illuminato, il campo visivo del sistema EyeSight è più ristretto del normale. In questo caso, la capacità di EyeSight di rilevare gli ostacoli è ridotta e il Sistema frenante per collisione imminente potrebbe non essere in grado di arrestare il veicolo o non attivarsi.
- Se l'esterno del parabrezza nella parte anteriore della telecamera mono grandangolare è sporco o appannato, pulire il parabrezza.
- Se l'interno del parabrezza nella parte anteriore della telecamera mono grandangolare è appannato, il sistema si riavvia dopo un certo periodo di guida del veicolo e le condizioni migliorano. Inoltre, lo sbrinatori può essere utile per migliorare le condizioni.
⇒ Per i dettagli, fare riferimento al Libretto di uso e manutenzione del veicolo.
- Se l'interno del parabrezza nella parte anteriore della telecamera mono grandangolare o l'area intorno alle lenti della telecamera sono sporchi o costantemente appannati, contattare un concessionario SUBARU per far controllare il veicolo.

Indicatore di avvertimento telecamera mono grandangolare

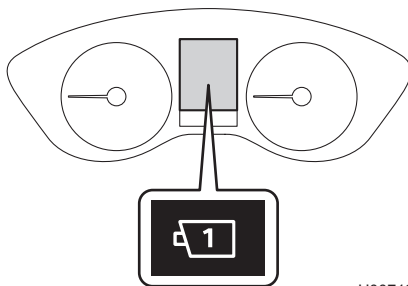

Questo indicatore si illumina quando si verifica un'anomalia nel funzionamento del sistema. Contattare un concessionario SUBARU per far controllare il sistema il più presto possibile.



H00719



NOTA

- Se  (indicatore di avvertimento telecamera mono grandangolare) si illumina mentre  (spia di indicazione Sistema frenante per collisione imminente OFF) non è illuminato, il campo visivo del sistema EyeSight è più ristretto del normale. In questo caso, la capacità di EyeSight di rilevare gli ostacoli è ridotta e il Sistema frenante per collisione imminente potrebbe non essere in grado di arrestare il veicolo o non attivarsi.
- Se  (indicatore di avvertimento telecamera mono grandangolare) è ancora illuminato anche dopo il riavvio del sistema e-BOXER, il sistema della telecamera mono grandangolare presenta un'anomalia. La guida normale è ancora possibile. Tuttavia, contattare un concessionario SUBARU per un controllo.

Adaptive Cruise Control

L'Adaptive Cruise Control è un sistema di supporto alla guida progettato per consentire una guida più comoda su strade a scorrimento veloce, superstrade e autostrade. La telecamera stereo rileva i veicoli che precedono nella stessa corsia di marcia e il veicolo del conducente adatta la propria velocità a quella del veicolo che precede (fino alla velocità massima impostata). In questo modo, il veicolo manterrà automaticamente una distanza di sicurezza corrispondente alla velocità del veicolo che precede. Quando il veicolo che precede si arresta, anche il veicolo del conducente si arresterà e verrà automaticamente inserito il freno di stazionamento elettronico. Il veicolo è controllabile tramite questo sistema se la sua velocità è compresa tra 0 km/h e circa 180 km/h. Si ricordi che i limiti di velocità indicati dai segnali stradali non devono essere superati.



AVVERTENZA

- Questo sistema non costituisce una funzione di guida automatica in grado di gestire tutte le condizioni di traffico.
- Non affidarsi eccessivamente all'Adaptive Cruise Control. Questo sistema non è progettato come assistenza alla guida se il conducente non dedica una totale attenzione alla strada a causa di distrazioni o mancanza di concentrazione, né in condizioni di scarsa visibilità. Non è progettato per evitare tamponamenti. È necessario impegnarsi per una guida sicura in qualsiasi momento. Mantenere sempre un'adeguata distanza di sicurezza dal veicolo che precede, prestare attenzione all'area circostante il veicolo e alle condizioni di guida, azionare il pedale del freno e intraprendere qualsiasi altra azione necessaria.
- Quando si utilizza l'Adaptive Cruise Control, impostare sempre la velocità in modo appropriato in base ai limiti di velocità, al traffico, alle condizioni della strada e ad altre condizioni.
- Prima di utilizzare il sistema, eseguire un controllo ogni giorno, verificando che gli pneumatici e i freni non presentino anomalie.

Continua alla pagina seguente ⇒

⇒ Continua dalla pagina precedente

- Il sistema potrebbe non funzionare correttamente nelle condizioni elencate di seguito. Se si verificano queste condizioni, non utilizzare l'Adaptive Cruise Control.
 - La pressione degli pneumatici non è corretta.*1
 - La ruota di scorta temporanea è installata.*1
 - Sono installati pneumatici usurati in modo diverso tra loro o con segni di usura irregolari.*1
 - Sono installati pneumatici di misura non corretta.*1
 - Uno pneumatico forato è stato riparato temporaneamente con un kit di emergenza per pneumatici forati.
 - Le sospensioni sono state modificate, compreso il caso in cui una sospensione SUBARU originale sia stata modificata.
 - Sul veicolo è installato un oggetto che ostacola il campo visivo della telecamera stereo.
 - Sono montate catene da neve.
 - I fari sono sporchi o sono coperti di neve e ghiaccio o sporcizia (gli oggetti non sono correttamente illuminati e sono quindi difficili da rilevare).
 - Gli assi ottici non sono allineati correttamente (gli oggetti non sono correttamente illuminati e sono quindi difficili da rilevare).
 - Le luci, ovvero i fari e i fendinebbia, sono state modificate.
 - Il funzionamento del veicolo è diventato instabile a causa di un incidente o di un'anomalia.
 - La spia di avvertimento del sistema frenante (rossa) è illuminata.*2
 - In caso di forte inclinazione del veicolo a causa del carico o di altri fattori.
 - Il numero massimo di occupanti è stato superato.
 - Un rimorchio o un altro veicolo, ecc. viene trainato.
 - Lo strumento combinato non funziona correttamente, ad esempio le spie non si illuminano, i segnali acustici non suonano, il display ha un aspetto diverso dal normale, ecc.*3
- *1: Le funzioni delle ruote e degli pneumatici sono di importanza critica. Assicurarsi di utilizzare quelli corretti. Per i dettagli, fare riferimento al Libretto di uso e manutenzione del veicolo.
- *2: Se la spia di avvertimento del sistema frenante (rossa) non si spegne, fermare immediatamente il veicolo in un luogo sicuro e contattare un concessionario SUBARU per far controllare il sistema. Per i dettagli, fare riferimento al Libretto di uso e manutenzione del veicolo.
- *3: Per i dettagli sullo strumento combinato, fare riferimento al Libretto di uso e manutenzione.

- L'Adaptive Cruise Control è progettato per l'utilizzo su strade a scorrimento veloce, superstrade, strade a pedaggio, autostrade e altri tipi di strade ad accesso limitato. Non è progettato per l'utilizzo nel traffico cittadino. Nelle condizioni seguenti, non utilizzare l'Adaptive Cruise Control. In caso contrario, potrebbe avvenire un incidente.
 - Strade normali (strade diverse da quelle citate in precedenza)
A seconda dell'ambiente di guida (complessità delle strade e altri fattori), il sistema potrebbe non essere in grado di offrire le prestazioni richieste dalle condizioni del traffico, con conseguente possibilità di incidenti.
 - Curve strette o strade tortuose
 - Strade coperte di neve, ghiaccio o con manto stradale altrimenti sdruciolevole
Gli pneumatici potrebbero girare a vuoto, facendo perdere il controllo del veicolo.
 - Condizioni di traffico in cui la necessità di accelerare e rallentare spesso rende difficile mantenere la distanza di sicurezza
Il sistema potrebbe non essere in grado di offrire le prestazioni richieste dalle condizioni del traffico.
 - Discese ripide
La velocità impostata per il veicolo potrebbe essere superata.
 - In una lunga discesa ripida
I freni potrebbero surriscaldarsi.
 - Strade e cavalcavia con un susseguirsi di salite e discese ripide
Il rilevamento del veicolo che precede potrebbe interrompersi o al suo posto potrebbe essere rilevato il manto stradale. Un corretto controllo sarebbe impossibile.
 - All'inizio di una curva/svolta stretta in corrispondenza di uno svincolo o all'ingresso di un'area di servizio, di un parcheggio, di un casello o di altre strutture
Il rilevamento del veicolo che precede potrebbe non riuscire.

Continua alla pagina seguente ⇒

⇒ Continua dalla pagina precedente

- La visibilità è scarsa a causa di sabbia, fumo o vapore acqueo spinti dal vento, o la visione anteriore è disturbata a causa di spruzzi d'acqua, neve, sporcizia, schizzi d'acqua provenienti da sistemi di lavaggio della strada o di rimozione della neve o polvere sollevata dal veicolo che precede o dai veicoli che sorraggiungono in direzione opposta.

Il rilevamento del veicolo che precede potrebbe non riuscire o al suo posto potrebbero essere rilevate l'acqua o altre sostanze. Un corretto controllo sarebbe impossibile.

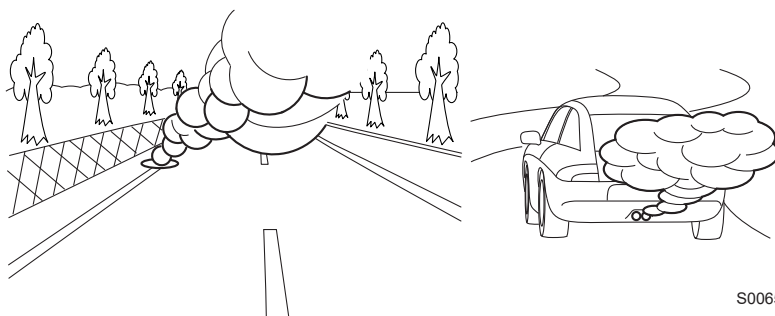

S00652



S02636

- Viaggiando in condizioni meteorologiche avverse, quali forti nevicate o bufere di neve
- Il campo visivo della telecamera stereo è ostruito da appannamento, neve, sporcizia, gelo, polvere, graffi o macchie sul parabrezza, o dalla luce che si riflette sulla sporcizia, ecc.
- Le gocce d'acqua dovute alla pioggia o al lavacrystalli o la sporcizia non sono state rimosse completamente dal parabrezza.
Il veicolo che precede potrebbe non essere rilevabile e questo renderebbe impossibile un controllo corretto.
- Sono presenti ostacoli nel campo visivo della telecamera stereo (ad esempio se si carica una canoa sul tetto del veicolo).

- La telecamera stereo potrebbe avere difficoltà a rilevare gli oggetti o le condizioni seguenti. Azionare il pedale del freno ed intraprendere altre azioni necessarie.
 - Veicoli con velocità significativamente diversa (veicoli che procedono lentamente, fermi, che sorraggiungono in direzione opposta, ecc.)
 - Veicoli che invadono la corsia di marcia
 - Motociclette, ciclisti, pedoni, animali, ecc.
 - Di notte o in galleria a fari spenti
 - Di notte o in galleria, se il veicolo che precede ha le luci posteriori spente
 - Dalla parte anteriore del veicolo proviene luce violenta (luce solare o degli abbaglianti, ecc.).
 - La parte posteriore del veicolo che precede è bassa, piccola o di forma irregolare (il sistema potrebbe identificare come parte posteriore del veicolo un'altra parte di questo e determinare il proprio funzionamento in base a questa).
 - È presente un autocarro o un rimorchio vuoto, senza parte posteriore e/o pannelli laterali sul pianale.
 - Veicoli con carico sporgente dall'estremità posteriore
 - In caso di veicoli di forma non standard (veicoli per il trasporto di veicoli o dotati di sidecar, ecc.)
 - Il veicolo è basso, ecc.
 - La luminosità cambia, ad esempio all'entrata o all'uscita di una galleria o sotto un cavalcavia.
 - Oggetti situati vicino al paraurti del veicolo
- Se non si utilizza l'Adaptive Cruise Control, assicurarsi di disattivarlo. Se si lascia la funzione attiva, il sistema potrebbe azionarsi inaspettatamente, causando un incidente. Inoltre, quando si parcheggia il veicolo, assicurarsi di azionare il freno di stazionamento elettronico e portare la leva del selettore in posizione "P".
 - ⇒ Pagina 117
- Prima di utilizzare l'Adaptive Cruise Control, eseguire una verifica completa della sicurezza degli occupanti del veicolo e dell'area intorno a questo. Non azionare mai il cruise control dall'esterno del veicolo.

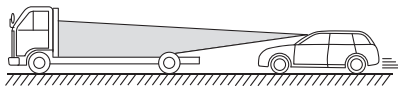

S02133

Continua alla pagina seguente ⇒

⇒ Continua dalla pagina precedente

Rilevamento del veicolo che precede da parte della telecamera stereo*

- Nelle condizioni seguenti della strada o del veicolo, il veicolo che precede potrebbe non essere rilevabile. Anche i veicoli nelle corsie vicine o gli oggetti sul lato della strada potrebbero non essere rilevati correttamente. In queste condizioni o in condizioni simili non utilizzare l'Adaptive Cruise Control. Se il cruise control è in uso, azionare il pedale del freno e intraprendere qualsiasi altra azione necessaria.

- Il rilevamento inizia da una breve distanza di sicurezza, ad esempio se il veicolo che precede è un veicolo che ha invaso la corsia.

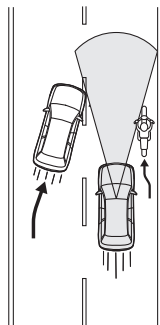

S01975

- Sulle strade curve, all'inizio e alla fine di una curva e su strade con un susseguirsi di curve. Queste condizioni rendono difficile il rilevamento di veicoli per il sistema, poiché questi si trovano al di fuori dell'area di rilevamento.

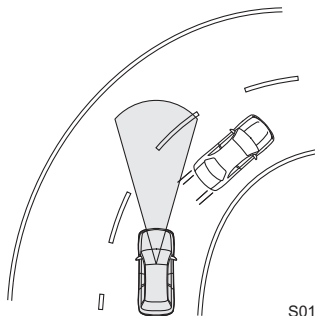

S01976

- Si percorre una rampa di accesso o di uscita di un'autostrada, di una strada a scorrimento veloce o di altri tipi di strada ad accesso limitato (l'Adaptive Cruise Control non è destinato all'utilizzo in questo tipo di ambienti di guida).
- Durante la guida in un ambiente urbano o suburbano (l'Adaptive Cruise Control non è adatto per l'utilizzo in queste aree. Utilizzare l'Adaptive Cruise Control solo su autostrade ad accesso limitato).

- Il veicolo che precede non è direttamente davanti al veicolo del conducente, ma è leggermente spostato di lato.

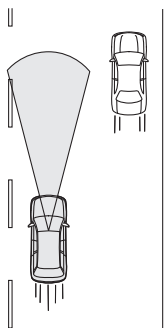

S01977

- È presente un ostacolo sul lato della strada.
- La differenza di velocità relativa rispetto al veicolo che precede è grande.
- Un veicolo invade la corsia di marcia a breve distanza davanti.
- La distanza tra i veicoli è estremamente breve.
- Il veicolo ondeggia all'interno della corsia.
- Su una superficie stradale piena di buche o non asfaltata
- Durante la guida su una strada con corsie estremamente strette, ad esempio quando ci sono limitazioni al traffico o in aree con lavori in corso
- La guida normale è divenuta instabile a causa di un incidente o di un'anomalia.
- In presenza di un carico molto pesante nella zona di carico o sul sedile posteriore del veicolo.
- Le funzionalità di valutazione della situazione del sistema Adaptive Cruise Control sono limitate. Potrebbe non verificarsi un rallentamento nelle situazioni seguenti. Premere il pedale del freno per rallentare, se necessario.
 - La differenza di velocità con il veicolo che precede è troppo grande o il veicolo che precede rallenta inaspettatamente.
 - Rallentando, il veicolo che precede riduce inaspettatamente la velocità o frena improvvisamente.

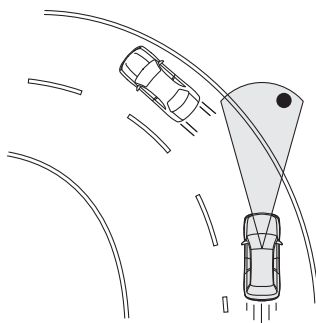

S01978

Continua alla pagina seguente ⇒

⇒ Continua dalla pagina precedente



- Se il cicalino di avvertimento/la notifica emette frequentemente un segnale acustico, non utilizzare l'Adaptive Cruise Control.
 - Anche se la distanza dal veicolo che precede è breve, l'avvertimento "Obstacle Detected (Ostacolo rilevato)" potrebbe non attivarsi nelle situazioni seguenti.
 - La differenza di velocità con il veicolo che precede è scarsa. I due veicoli viaggiano quasi alla stessa velocità.
 - Il veicolo che precede viaggia a una velocità maggiore. La distanza di sicurezza sta aumentando gradualmente.
 - Un altro veicolo invade la corsia di marcia a brevissima distanza dal veicolo del conducente.
 - Il veicolo che precede rallenta improvvisamente.
 - Si percorre un susseguirsi di salite e discese.
- ⇒ Pagina 118
- *: Lo stato di riconoscimento del veicolo che precede mediante la telecamera stereo può trovare conferma dallo stato di illuminazione dell'indicatore veicolo che precede.
- ⇒ Pagina 101



- Dopo l'avvio, l'Adaptive Cruise Control mantiene il controllo in modo continuo, in base al movimento del veicolo che precede. Quando ci si ferma in conseguenza dell'arresto del veicolo che precede, viene attivata la funzione di fermata. Tuttavia, se la telecamera stereo non rileva più il veicolo che precede, il sistema potrebbe non fermare il veicolo del conducente. Azionare il pedale del freno e mantenere la distanza di sicurezza corretta secondo necessità. Tenere presente che il sistema EyeSight rileva con difficoltà oggetti o veicoli con una velocità relativa rispetto a quella del veicolo del conducente. Pertanto, se il sistema EyeSight cessa di rilevare in prossimità di una coda di auto ferme, ad esempio, è necessario frenare manualmente.
- Non è possibile che il veicolo inizi a muoversi automaticamente dallo stato di fermata senza l'intervento del conducente.
- Se le condizioni per l'annullamento automatico del cruise control (⇒ pagina 113) sono soddisfatte mentre il veicolo è fermo, l'Adaptive Cruise Control viene annullato. Per motivi di sicurezza viene attivato automaticamente il freno di stazionamento elettronico.
- La frenata potrebbe non essere sufficiente in base alle condizioni seguenti. Premere il pedale del freno e rallentare quando necessario.
 - Condizioni del veicolo (carico, numero di occupanti, ecc.)
 - Condizioni della strada (pendenza, sdruciolevolezza, andamento, stato di manutenzione, ecc.)
 - Condizione di manutenzione del veicolo (sistema frenante, usura degli pneumatici, pressione dell'aria, installazione della ruota di scorta temporanea, ecc.)
 - I freni sono freddi (ad esempio subito dopo l'avviamento del sistema e-BOXER o in caso di bassa temperatura esterna).
 - Per un breve periodo durante la guida dopo l'avviamento del sistema e-BOXER, finché il motore non si scalda
 - I freni sono surriscaldati a causa di una discesa ripida (l'efficienza dei freni potrebbe essere ridotta).
 - Si guida sotto la pioggia o dopo aver lavato il veicolo (i freni potrebbero essere bagnati e la loro efficienza potrebbe essere ridotta).

Come utilizzare l'Adaptive Cruise Control

■ Impostazione dell'Adaptive Cruise Control

- (1) Azionare il display di informazioni centrale per utilizzare l'Adaptive Cruise Control. Questa funzione può essere utilizzata selezionando "Manual (Manuale)" nella schermata "Speed Limiter/Cruise Control (Limitatore di velocità/Cruise Control)" delle impostazioni di EyeSight. (per alcuni modelli)
⇒ Pagina 311
- (2) Impostazione dell'Adaptive Cruise Control sullo stato standby
Premere l'interruttore  (CRUISE). Ora sul display dello strumento combinato sono visualizzati  (indicatore Adaptive Cruise Control) (bianco), l'indicatore del veicolo del conducente e l'indicatore impostazione distanza di sicurezza.
Il display velocità impostata per il veicolo riporta "- - - km/h".

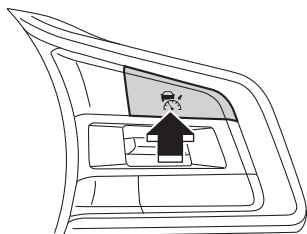

H00530

Indicatore impostazione distanza di sicurezza

Indicatore Adaptive Cruise Control (bianco)

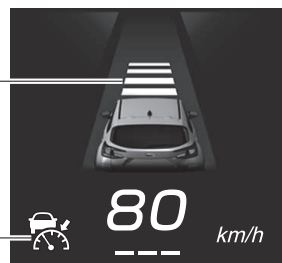

H00800

Per impostare lo stato READY:

Quando tutte le condizioni seguenti sono soddisfatte, sul display dello strumento combinato viene visualizzato **READY** (indicatore READY) e Adaptive Cruise Control può essere attivato.

- Tutte le porte sono chiuse (il portellone posteriore non è preso in considerazione).
- La cintura di sicurezza del conducente è allacciata.
- Il freno di stazionamento elettronico non è inserito. La spia di indicazione freno di stazionamento elettronico è spenta.
- La leva del selettore è in posizione "D" o "M" (modelli con modalità manuale).
- Il pedale del freno non viene premuto mentre si guida oppure viene premuto fortemente quando ci si ferma.
- Il funzionamento di EyeSight non è temporaneamente interrotto.  (Indicatore interruzione temporanea EyeSight: bianco) è spento.
⇒ Pagina 306
- La strada non è a forte pendenza.
- Il volante non è ruotato significativamente in alcuna direzione.
- La velocità del veicolo è compresa tra 0 km/h e 180 km/h circa.
- La spia di avvertimento filtro antiparticolato benzina non lampeggia
- Il motore non funziona a regimi elevati.
- Il Controllo Dinamiche del Veicolo o le Funzioni controllo trazione non sono attivi.

Indicatore
READY



H00801



NOTA

Quando la spia di avvertimento riserva carburante è illuminata, l'Adaptive Cruise Control potrebbe non essere utilizzato.

- (3) Impostazione dell'Adaptive Cruise Control
Premere l'interruttore RES/SET dal lato "SET/-" o dal lato "RES/+".

L'Adaptive Cruise Control viene attivato e il controllo ha inizio in base alla velocità impostata per il veicolo, che corrisponde alla velocità del veicolo nel momento in cui l'interruttore è stato premuto.

Se non è stato rilevato alcun veicolo che precede, il veicolo viaggia costantemente alla velocità impostata per il veicolo.

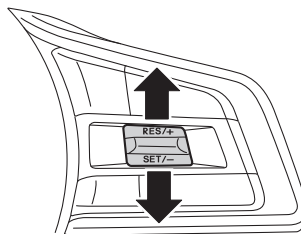

H00894

Quando l'Adaptive Cruise Control viene attivato, **READY** (indicatore READY) si spegne, viene visualizzata la velocità impostata per il veicolo e  (indicatore Adaptive Cruise Control) passa da bianco a verde.

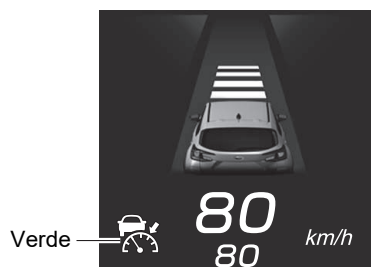





H00802

 **AVVERTENZA**

Quando si utilizza l'Adaptive Cruise Control, impostare sempre la velocità in modo appropriato in base ai limiti di velocità, al traffico, alle condizioni della strada e ad altre condizioni.

**NOTA**

- La velocità impostata per il veicolo può essere compresa tra 30 km/h e 180 km/h.*
*: Per alcuni modelli, la velocità impostata per il veicolo può essere compresa tra 20 km/h e 180 km/h.
- Se quando viene impostata la velocità per il veicolo questo viaggia a circa 30 km/h o meno, la velocità impostata per il veicolo corrisponderà a 30 km/h.*
*: Per alcuni modelli, se quando viene impostata la velocità per il veicolo questo viaggia a circa 20 km/h o meno, la velocità impostata per il veicolo corrisponderà a 20 km/h.
- In curva il veicolo potrebbe non accelerare o potrebbe rallentare, anche se la velocità impostata per il veicolo è maggiore di quella corrente.
- Se  (indicatore Adaptive Cruise Control) non si illumina neanche premendo l'interruttore , l'Adaptive Cruise Control non funziona.
- Se  (indicatore Adaptive Cruise Control) non si illumina neanche premendo l'interruttore  e questa condizione si verifica spesso, potrebbe essere presente un'anomalia del sistema. Contattare un concessionario SUBARU e far controllare il sistema.

Quando viene rilevato un veicolo che precede, l'indicatore veicolo che precede si illumina.

Il veicolo adatta la propria velocità al veicolo che precede e mantiene la distanza di sicurezza selezionata. A questo punto, la velocità di marcia viene regolata e non supererà la velocità impostata per il veicolo. Se il veicolo che precede non viene più rilevato, l'indicatore veicolo che precede si spegne.

Indicatore veicolo che precede

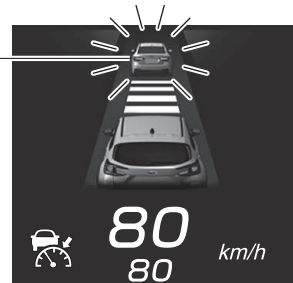

H00803

**NOTA**

Il segnale acustico della notifica (segnale acustico di acquisizione del veicolo che precede) che viene emesso al rilevamento o al termine del rilevamento del veicolo davanti mentre è attivato l'Adaptive Cruise Control può essere acceso modificando le impostazioni.

⇒ Pagina 311

Funzionamento dell'Adaptive Cruise Control

- Quando non viene rilevato alcun veicolo che precede

Il veicolo viaggia costantemente e in maniera corrispondente alla velocità impostata, compresa tra 30 km/h e 180 km/h.*

*: Per alcuni modelli, la velocità impostata per il veicolo è compresa tra 20 km/h e 180 km/h.

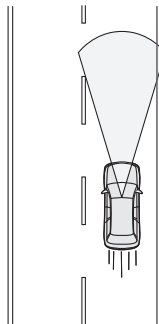

S01979

- Quando viene rilevato un veicolo che precede
Il veicolo adatta la propria velocità a quella del veicolo che precede e mantiene la distanza di sicurezza scelta (sono disponibili quattro impostazioni) fino alla velocità impostata per il veicolo, compresa tra 30 km/h e 180 km/h.*

*: Per alcuni modelli, la velocità impostata per il veicolo è compresa tra 20 km/h e 180 km/h.

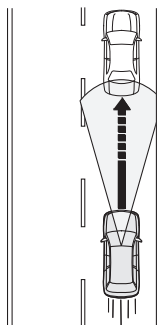

S01980

- Se il proprio veicolo non rileva più il veicolo che precede

Il veicolo accelera gradualmente fino alla velocità impostata per il veicolo e viaggia costantemente a tale velocità.

Se viene rilevato un veicolo che precede durante l'accelerazione verso la velocità impostata per il veicolo, l'adattamento della velocità a quella del veicolo che precede riprende.

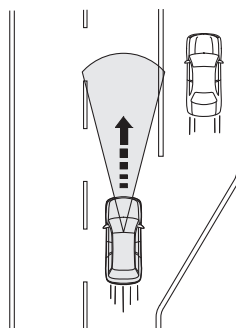

S01981



Se si aziona il pedale del freno durante la frenata automatica, il pedale potrebbe muoversi da solo durante la frenata automatica. Questo è normale. Premendo con più decisione il pedale del freno, è possibile applicare una maggiore forza frenante. Applicare una maggiore forza frenante secondo necessità.



NOTA

- Quando i freni vengono azionati dall'Adaptive Cruise Control, le luci dei freni si illuminano.
- Anche se non è presente alcun veicolo che precede, durante una discesa potrebbe azionarsi il freno automatico dell'Adaptive Cruise Control allo scopo di mantenere la velocità impostata per il veicolo.
- Durante la frenata automatica è possibile sentire alcuni rumori. Questi sono causati dal sistema frenante e non indicano un'anomalia.
- Per accelerare velocemente ma temporaneamente, utilizzare il pedale dell'acceleratore. Dopo l'accelerazione, il veicolo tornerà gradualmente alla velocità impostata per il veicolo, visualizzata sul display velocità impostata per il veicolo.
- Se il veicolo che precede non viene più rilevato mentre il veicolo del conducente sta ancora effettuando l'operazione di frenata automatica, il freno viene automaticamente rilasciato in modo graduale. Premere il pedale dell'acceleratore se necessario.
- Se un oggetto distante viene riconosciuto come possibile veicolo che precede, l'accelerazione viene ridotta anticipatamente.
- La funzione di adattamento della velocità a quella del veicolo che precede ha le caratteristiche seguenti:
 - Se il sistema rileva che il veicolo che precede ha cambiato corsia, l'accelerazione alla velocità impostata per il veicolo inizia anticipatamente.
 - Se vengono rilevate le luci dei freni del veicolo che precede, il rallentamento viene attivato prima che in assenza di rilevamento.
 - Se il veicolo si sposta nella corsia veloce mentre viaggia a più di 60 km/h circa, il sistema avvia l'accelerazione alla velocità impostata per il veicolo più rapidamente poiché è collegato all'indicatore di direzione.
 - Se si aziona la leva degli indicatori di direzione ad una velocità di circa 10 km/h o più, a seconda delle condizioni circostanti, un veicolo nella corsia sul lato indicato con l'indicatore di direzione potrebbe essere riconosciuto come veicolo che precede e il proprio veicolo mantiene la distanza di sicurezza in base alla velocità di quel veicolo.
 - Se l'impostazione Personalizzazione corsia di marcia è diversa dalla direzione di marcia effettiva, quando il conducente segnala un cambio di corsia per spostarsi dalla corsia di sorpasso alla corsia di marcia il veicolo può iniziare ad accelerare più velocemente.

⇒ Pagina 311

■ Aumento della velocità impostata per il veicolo

● Mediante l'interruttore RES/SET

- Premere brevemente il lato "RES/+".
Ogni volta che si preme l'interruttore, la velocità impostata per il veicolo aumenta al successivo incremento di 5 km/h.
- Tenere premuto il lato "RES/+".
Mentre si preme l'interruttore, la velocità impostata per il veicolo aumenta a incrementi di 1 km/h.

Quando si aziona l'interruttore, la velocità impostata per il veicolo cambia sul display dello strumento combinato.

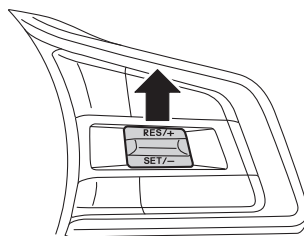

H00895

● Mediante il pedale dell'acceleratore

1. Premere il pedale dell'acceleratore per aumentare la velocità del veicolo.
2. Una volta raggiunta la velocità desiderata, premere l'interruttore RES/SET dal lato "SET/-".

La velocità al momento della pressione dell'interruttore verrà impostata come nuova velocità impostata per il veicolo, e comparirà sul display dello strumento combinato.

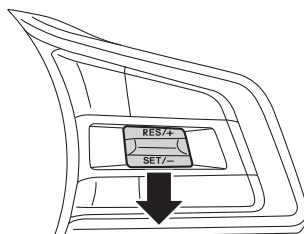

H00896



- Quando il veicolo segue il veicolo che precede, la velocità effettiva del veicolo è controllata in base a quella del veicolo che precede. Pertanto, se l'interruttore RES/SET viene premuto dal lato "RES/+ " e viene impostata una velocità maggiore di quella del veicolo che precede, il veicolo del conducente non accelera, poiché viene considerato prioritario mantenere un'adeguata distanza di sicurezza. Tuttavia, poiché l'operazione ha modificato la velocità impostata per il veicolo, quando il veicolo che precede non viene più rilevato (ad esempio se si passa su una corsia dell'autostrada senza veicoli che precedono), il veicolo accelera fino alla nuova velocità impostata per il veicolo. Modificare la velocità impostata per il veicolo controllando brevemente il valore mostrato nel display velocità impostata per il veicolo sul display dello strumento combinato.
- Quando l'Adaptive Cruise Control è attivo e il pedale dell'acceleratore viene premuto, il sistema frenante automatico e i relativi avvertimenti dell'Adaptive Cruise Control non entrano in funzione. Tuttavia, se c'è un elevato rischio di collisione con un ostacolo di fronte al veicolo, potrebbero attivarsi il sistema frenante automatico e i relativi avvertimenti del Sistema frenante per collisione imminente.

■ Riduzione della velocità impostata per il veicolo

● Mediante l'interruttore RES/SET

- Premere brevemente il lato "SET/-".
Ogni volta che si preme l'interruttore, la velocità impostata per il veicolo si riduce al successivo decremento di 5 km/h.
- Tenere premuto il lato "SET/-".
Mentre si preme l'interruttore, la velocità impostata per il veicolo si riduce in decrementi di 1 km/h.

Quando si aziona l'interruttore, la velocità impostata per il veicolo cambia sul display dello strumento combinato.

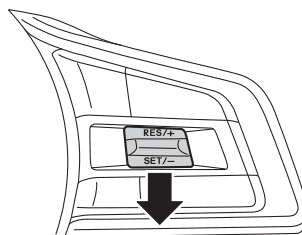

H00897



● Mediante il pedale del freno

1. Premere il pedale del freno per ridurre la velocità del veicolo.
L'Adaptive Cruise Control verrà annullato e  (indicatore Adaptive Cruise Control) passa da verde a bianco.
2. Una volta raggiunta la velocità desiderata, premere l'interruttore RES/SET dal lato "SET/-".
La velocità al momento della pressione dell'interruttore verrà impostata come nuova velocità impostata per il veicolo, e comparirà sul display dello strumento combinato.

■ Accelerazione temporanea

Per accelerare temporaneamente, premere il pedale dell'acceleratore.

Quando il pedale dell'acceleratore viene rilasciato, il veicolo torna alla velocità impostata.

Quando il conducente accelera premendo il pedale dell'acceleratore mentre l'Adaptive Cruise Control è in funzione,  (indicatore Adaptive Cruise Control) diventa bianco. Una volta completata l'accelerazione,  (indicatore Adaptive Cruise Control) torna verde.

■ Rallentamento temporaneo

Premere il pedale del freno per rallentare temporaneamente. Quando si preme il pedale del freno, l'Adaptive Cruise Control viene annullato.  (indicatore Adaptive Cruise Control) passa da verde a bianco, mentre la velocità impostata per il veicolo rimane visualizzata sul display dello strumento combinato. Rilasciare il pedale del freno e premere l'interruttore RES/SET dal lato "RES/+" per reimpostare la velocità impostata per il veicolo.

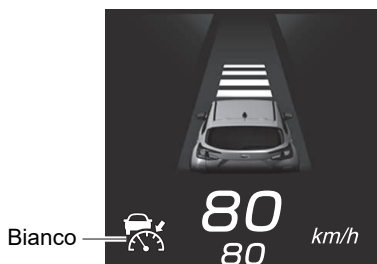

H00804

ATTENZIONE

Quando si segue un altro veicolo mentre si utilizza Adaptive Cruise Control, il veicolo accelera o rallenta in base alla velocità del veicolo che precede.

Tuttavia, il conducente rimane sempre responsabile della guida sicura e non deve fare troppo affidamento sul sistema.

Se è necessario accelerare (ad esempio, per cambiare corsia) o rallentare (ad esempio, perché il veicolo che precede rallenta improvvisamente o un altro veicolo taglia la strada), azionare il pedale dell'acceleratore o del freno come opportuno in base alle condizioni circostanti.

■ Modifica della distanza di sicurezza dal veicolo che precede

È possibile modificare la distanza di sicurezza dal veicolo che precede in 4 fasi.

 : Quando l'interruttore (lato ▲) viene premuto, la distanza di sicurezza aumenta.

 : Quando l'interruttore (lato ▼) viene premuto, la distanza di sicurezza diminuisce.

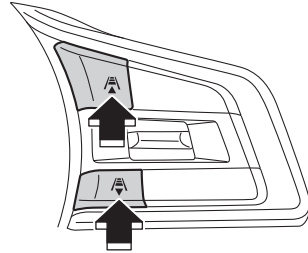





H00535



NOTA

- La distanza di sicurezza cambia a seconda della velocità del veicolo. Maggiore è la velocità del veicolo, maggiore sarà la distanza di sicurezza.



Guida approssimativa alle distanze di sicurezza

Indicatore distanza di sicurezza	Quando la velocità del veicolo è di 40 km/h	Quando la velocità del veicolo è di 100 km/h
	Circa 30 m	Circa 60 m
	Circa 25 m	Circa 50 m
	Circa 20 m	Circa 40 m
	Circa 15 m	Circa 30 m

- La distanza di sicurezza impostata in precedenza viene ripristinata quando si riattiva l'Adaptive Cruise Control premendo l'interruttore  (CRUISE).

■ Funzione di fermata

Se il veicolo che precede si ferma mentre si sta utilizzando l'Adaptive Cruise Control, anche il veicolo del conducente si ferma.

Quando il veicolo si ferma in conseguenza dell'arresto del veicolo che precede, l'Adaptive Cruise Control viene sospeso e viene attivata la funzione di fermata. Quando  (indicatore Adaptive Cruise Control) passa da verde a bianco,  (indicatore HOLD) e  (indicatore READY) vengono visualizzati.

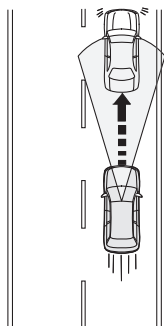

S01982





Indicatore
Adaptive
Cruise
Control
(bianco)

Indicatore
READY

Indicatore
HOLD



H00805

Indipendentemente dalla presenza di un veicolo davanti, se il pedale del freno viene premuto con forza mentre il veicolo si ferma,  (indicatore READY) si illumina. Se in questa occasione si utilizzano gli interruttori RES/+ o SET/-, viene attivata la funzione di fermata. Quando si avvia la funzione di fermata,  (indicatore HOLD) si illumina e  (indicatore READY) si spegne.  (indicatore READY) si illumina di nuovo rilasciando il pedale del freno.

ATTENZIONE



Sono necessari circa 3 secondi tra quando il veicolo si ferma e il momento in cui la funzione di fermata viene attivata. Poiché esiste la possibilità che il veicolo inizi a muoversi prima che la funzione di fermata si attivi, prestare attenzione all'area circostante il veicolo e premere il pedale del freno se necessario.

NOTA

Se si preme delicatamente il pedale del freno, la funzione di fermata potrebbe non avviarsi. In questo caso,  (indicatore READY) non si illumina.

● Ripresa dell'Adaptive Cruise Control nello stato di fermata

▼ Impostazione mediante l'interruttore RES/SET

Anche quando il veicolo che precede rimane fermo, è possibile attivare l'Adaptive Cruise Control agendo sull'interruttore RES/+ o sull'interruttore SET/-.  (indicatore HOLD) e  (indicatore READY) si spengono e  (indicatore Adaptive Cruise Control) passa da bianco a verde.

- Premere l'interruttore SET/-. La velocità viene impostata automaticamente su 30 km/h.*
*: Per alcuni modelli, la velocità viene impostata automaticamente su 20 km/h.
- Premere l'interruttore RES/+. Viene ripristinata la velocità del veicolo impostata prima che venisse attivata la funzione di fermata.

⇒ Pagina 116



NOTA

Quando l'Adaptive Cruise Control viene ripreso dopo la fermata e il veicolo che precede accelera, anche il veicolo del conducente accelera e continua ad adattare la propria velocità a quella del veicolo che precede, con la distanza di sicurezza impostata in precedenza. Tuttavia, se il veicolo che precede non riprende il movimento o si ferma, lo stato di fermata viene ripristinato automaticamente dopo circa 3 secondi.

▼ Impostazione mediante il pedale dell'acceleratore

Se si preme il pedale dell'acceleratore quando lo stato di fermata è attivo, quest'ultimo viene annullato. A questo punto, l'Adaptive Cruise Control riprende. Il veicolo tenterà di viaggiare alla velocità precedentemente impostata per il veicolo, a meno che non venga rilevato un veicolo che precede. Se viene rilevato un veicolo che precede, l'Adaptive Cruise Control mantiene l'impostazione precedente relativa alla distanza di sicurezza.



AVVERTENZA

Quando si annulla la funzione di fermata, il veicolo si avvia. Assicurarsi che la zona circostante sia sicura prima di annullare la funzione di fermata.



NOTA

Se si preme il pedale dell'acceleratore solo leggermente, la funzione di fermata potrebbe non essere annullata e l'Adaptive Cruise Control potrebbe non essere ripristinato.

● Annullamento della funzione di fermata

Se viene eseguita una delle operazioni seguenti mentre la funzione di fermata del veicolo è attiva (⇒ pagina 108), la funzione di fermata viene annullata e nello stesso tempo viene annullato anche l'Adaptive Cruise Control.

- Il pedale del freno viene premuto.
- L'interruttore  (CRUISE) viene premuto.
- L'interruttore del freno di stazionamento elettronico viene usato per azionare manualmente il freno di stazionamento elettronico.
- L'interruttore LIM (limitatore di velocità) viene premuto (se in dotazione).



AVVERTENZA

- Quando si annulla la funzione di fermata premendo l'interruttore  (CRUISE), il veicolo inizia a muoversi lentamente. Premere il pedale del freno quando necessario.
- Per i modelli con limitatore di velocità*, quando l'interruttore LIM (limitatore di velocità) viene premuto, l'Adaptive Cruise Control viene annullato. In questa condizione il freno di stazionamento elettronico non si attiva e il veicolo si muove lentamente in avanti. Premere il pedale del freno secondo necessità per evitare un incidente.

*: Limitatore di velocità manuale e Limitatore di velocità intelligente

- Non uscire dal veicolo quando la funzione di fermata è attivata.
- La funzione di fermata non sostituisce l'azionamento del freno di stazionamento elettronico. Quando si parcheggia il veicolo, azionare sempre i freni manualmente fino al completo arresto, quindi azionare il freno di stazionamento elettronico.
- Quando si esce dal veicolo, azionare il freno di stazionamento elettronico, portare la leva del selettore in posizione "P" e portare l'interruttore di accensione in posizione OFF.



La funzione di fermata del cruise control viene annullata nelle condizioni seguenti:

- Il veicolo è in modalità di fermata da 10 minuti circa o più. Una notifica emette 5 segnali acustici intermittenti, 1 segnale acustico breve e 1 segnale acustico lungo.
- Viene soddisfatta una qualsiasi condizione che implica l'annullamento automatico. Una notifica emette 1 segnale acustico breve e 1 segnale acustico lungo.

⇒ Pagina 113

Dopo l'annullamento della funzione di fermata, il freno di stazionamento elettronico si inserisce automaticamente e la spia di indicazione freno di stazionamento elettronico si illumina. Tuttavia, se si verifica una qualsiasi condizione per l'annullamento del freno di stazionamento elettronico (ad esempio il sistema di interblocco con il pedale dell'acceleratore, l'azionamento dell'interruttore del freno di stazionamento elettronico, ecc.), il freno di stazionamento elettronico non funziona. Per i dettagli, fare riferimento al Libretto di uso e manutenzione del veicolo.

Se si preme il pedale dell'acceleratore solo leggermente mentre la funzione di fermata è attiva, questa funzione del cruise control potrebbe essere annullata e il freno di stazionamento elettronico potrebbe non funzionare.

● Impostazione dell'Adaptive Cruise Control mentre il freno di stazionamento elettronico è attivato

Se il freno di stazionamento elettronico è attivato, è necessario rilasciarlo prima di impostare l'Adaptive Cruise Control premendo il pedale dell'acceleratore o negli altri modi specificati. Per i dettagli relativi a come rilasciare il freno di stazionamento elettronico, fare riferimento al Libretto di uso e manutenzione del veicolo.

■ Annullamento dell'Adaptive Cruise Control

● Annullamento mediante operazione eseguita dal conducente

Ciascuna delle operazioni seguenti annulla l'Adaptive Cruise Control.

 (indicatore Adaptive Cruise Control) passa da verde a bianco, mentre la velocità impostata per il veicolo rimane visualizzata sul display dello strumento combinato.

- Premere il pedale del freno.

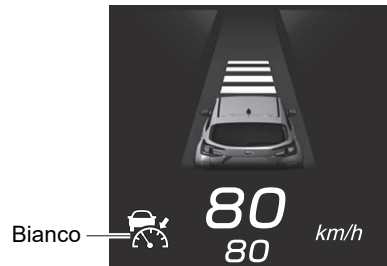

H00806

- Premere l'interruttore  (CRUISE).

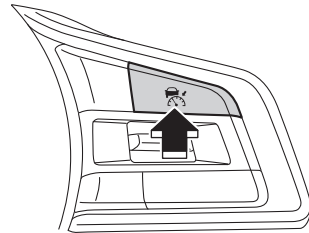

H00536

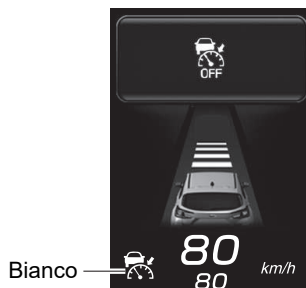

● Annullamento automatico da parte del sistema

Nelle condizioni seguenti, una notifica emette 1 segnale acustico breve e 1 lungo e l'Adaptive Cruise Control viene annullato automaticamente.  (indicatore Adaptive Cruise Control) passa da verde a bianco. Inoltre, viene visualizzata una schermata di interruzione sul display dello strumento combinato. Se la funzione di fermata è attiva (⇒ pagina 108), il freno di stazionamento elettronico viene innestato automaticamente.



H00807

- La pendenza della strada è molto forte.
- Il Controllo Dinamiche del Veicolo o le Funzioni controllo trazione sono attivi.
- La velocità del veicolo supera i 200 km/h circa e il cruise control è attivato.
- Il volante è ruotato significativamente in una direzione.
- La leva del selettore viene spostata in una posizione diversa da “D” o “M” (modelli con modalità manuale).
 - È possibile ripristinare l'Adaptive Cruise Control dopo aver riportato la leva del selettore in posizione “D” o “M”.
- Una qualsiasi porta è aperta (il portellone posteriore non è preso in considerazione).
- La cintura di sicurezza del conducente non è allacciata.
- Il freno di stazionamento elettronico viene inserito manualmente.
- Il pedale dell'acceleratore è stato premuto continuamente a lungo.
- Il motore è passato a regimi elevati.

- Il sistema EyeSight presenta un'anomalia.  (Indicatore di avvertimento EyeSight: giallo)
⇒ Pagina 305
- Il sistema EyeSight si interrompe temporaneamente.  (Indicatore interruzione temporanea EyeSight: bianco)
⇒ Pagina 306
- È attivata la seconda frenata per collisione imminente.
- La spia di avvertimento filtro antiparticolato benzina lampeggia



AVVERTENZA



Non utilizzare l'Adaptive Cruise Control su strade sdruciolevoli. In caso contrario, potrebbe avvenire un incidente.



ATTENZIONE

- Quando si sposta la leva del selettore in posizione "N", l'Adaptive Cruise Control viene annullato automaticamente. Non spostare la leva in posizione "N" salvo in caso di emergenza. In caso contrario, il freno motore potrebbe non azionarsi, e di conseguenza potrebbe verificarsi un incidente.
- Se l'Adaptive Cruise Control viene annullato automaticamente dal sistema subito dopo l'arresto del veicolo (in circa 1 secondo), il freno di stazionamento elettronico non si aziona.
⇒ Pagina 108

**NOTA**

- Se EyeSight presenta un'anomalia, sul display dello strumento combinato è visualizzato  (indicatore di avvertimento EyeSight: giallo). Se ciò avviene, fermare il veicolo in un luogo sicuro, quindi spegnere e riavviare il sistema e-BOXER. Se dopo il riavvio del sistema e-BOXER l'indicatore rimane illuminato, non è possibile utilizzare l'Adaptive Cruise Control. Questo non interferirà con la guida normale. Contattare comunque un concessionario SUBARU e far controllare il sistema.
⇒ Pagina 305
- Se il funzionamento di EyeSight è temporaneamente interrotto, sul display dello strumento combinato è visualizzato  (indicatore interruzione temporanea EyeSight: bianco).
⇒ Pagina 306
- Se il funzionamento dell'Adaptive Cruise Control è stato annullato automaticamente, rieseguire l'operazione di impostazione dell'Adaptive Cruise Control dopo che la condizione che ne ha causato l'annullamento è stata corretta. Se non è possibile attivare la funzione Adaptive Cruise Control anche dopo che la condizione è stata corretta, è possibile che EyeSight non funzioni correttamente. Questo non interferirà con la guida normale. Contattare comunque un concessionario SUBARU e far controllare il sistema.
- Quando la spia di avvertimento riserva carburante è illuminata, l'Adaptive Cruise Control potrebbe non essere utilizzato.

■ Ripristino della velocità precedentemente impostata per il veicolo

La velocità precedentemente impostata per il veicolo viene salvata nella memoria. Per ripristinare tale velocità del veicolo, premere l'interruttore RES/SET dal lato "RES/+".

 (indicatore Adaptive Cruise Control) passa da bianco a verde.

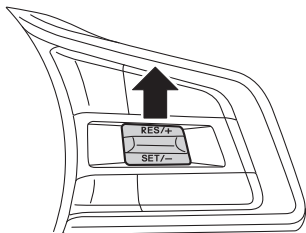

H00898

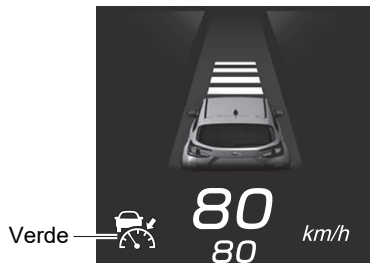

H00808





NOTA

- La velocità del veicolo salvata nella memoria viene cancellata nelle circostanze seguenti:
 - Il cruise control viene disattivato premendo l'interruttore  (CRUISE).
 - L'interruttore LIM (limitatore di velocità) viene premuto per passare dall'Adaptive Cruise Control al Limitatore di velocità manuale (se in dotazione) o al Limitatore di velocità intelligente (se in dotazione).
 - La modalità cruise control è passata dall'Adaptive Cruise Control al Cruise control convenzionale.
- Se non è stata memorizzata nessuna velocità per il veicolo (velocità precedente del veicolo), viene impostata la velocità corrente quando si preme l'interruttore RES/SET dal lato "RES/+".
⇒ Pagina 100

■ Disattivazione dell'Adaptive Cruise Control

Ciascuna delle operazioni seguenti disattiva l'Adaptive Cruise Control.

- Quando l'Adaptive Cruise Control non è attivo, premere l'interruttore  (CRUISE). Sul display dello strumento combinato si disattivano  (indicatore Adaptive Cruise Control), l'indicatore del veicolo del conducente e l'indicatore impostazione distanza di sicurezza.

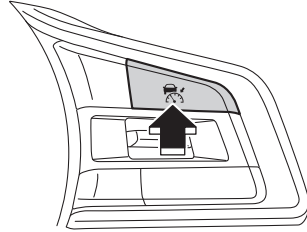



H00538

- Premere l'interruttore LIM (limitatore di velocità) (se in dotazione).



Alcuni modelli:

L'Adaptive Cruise Control viene disattivato e il Limitatore di velocità manuale o il Limitatore di velocità intelligente si attiva.

 (indicatore Adaptive Cruise Control) e indicatore impostazione distanza di sicurezza si disattivano sul display dello strumento combinato e  (indicatore Limitatore di velocità) si illumina in bianco. Inoltre, quando si seleziona "Intelligent (Intelligente)" nella schermata "Speed Limiter (Limitatore di velocità)" delle impostazioni di EyeSight,  (indicatore di riconoscimento limite di velocità) si illumina in bianco.

Altri modelli:

L'Adaptive Cruise Control viene disattivato e il Limitatore di velocità manuale si attiva.

 (indicatore Adaptive Cruise Control) e indicatore impostazione distanza di sicurezza si disattivano sul display dello strumento combinato e  (indicatore Limitatore di velocità) si illumina in bianco.

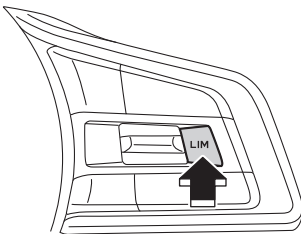

H00559

Indicatore
Limitatore di
velocità
(bianco)



H00809

Altre funzioni

■ Avvertimento “Obstacle Detected (Ostacolo rilevato)”

L'avvertimento “Obstacle Detected (Ostacolo rilevato)” si attiva mentre l'Adaptive Cruise Control svolge la funzione di adattamento della velocità del veicolo a quella del veicolo che precede. Questa funzione avverte il conducente quando determina che il livello di rallentamento corrente applicato dal sistema frenante automatico non è sufficiente.

- Quando il sistema determina che la velocità del veicolo deve essere ridotta manualmente dal conducente, un cicalino di avvertimento emette ripetutamente brevi segnali acustici e viene visualizzata una schermata di interruzione.
- Quando questa funzione si attiva, premere il pedale del freno per rallentare e mantenere la distanza di sicurezza ottimale.



H00810



AVVERTENZA

- Se il cicalino di avvertimento/la notifica emette frequentemente un segnale acustico, non utilizzare l'Adaptive Cruise Control.
- L'avvertimento “Obstacle Detected (Ostacolo rilevato)” non si attiverà nelle situazioni seguenti.
 - Il pedale dell'acceleratore viene premuto.
 - Il pedale del freno viene premuto.
- Anche se la distanza dal veicolo che precede è breve, l'avvertimento “Obstacle Detected (Ostacolo rilevato)” potrebbe non attivarsi nelle situazioni seguenti.
 - La differenza di velocità con il veicolo che precede è scarsa. I due veicoli viaggiano quasi alla stessa velocità.
 - Il veicolo che precede viaggia a una velocità maggiore. La distanza di sicurezza sta aumentando gradualmente.
 - Un altro veicolo invade la corsia di marcia a brevissima distanza dal veicolo del conducente.
 - Il veicolo che precede rallenta improvvisamente.
 - Si percorre un susseguirsi di salite e discese.
- L'avvertimento “Obstacle Detected (Ostacolo rilevato)” potrebbe non attivarsi in tempo nel caso di un veicolo fermo in coda a un casello autostradale, a un semaforo, a un incrocio o nel traffico, o nel caso di un veicolo che si muove a una velocità molto più bassa di quella del veicolo del conducente. Per riconoscere un potenziale ostacolo e reagire, EyeSight richiede una certa differenza di velocità.

**NOTA**

I veicoli che precedono nella stessa corsia di marcia vengono rilevati dalla telecamera stereo entro una distanza di circa 130 m in direzione di marcia. Tuttavia, la distanza di rilevamento può ridursi a seconda del traffico, delle condizioni di guida e del veicolo che precede.

Adaptive Cruise Control intelligente (se in dotazione)

L'Adaptive Cruise Control intelligente è un sistema di supporto alla guida progettato per consentire una guida più comoda su strade a scorrimento veloce, superstrade e autostrade. La telecamera stereo rileva i veicoli che precedono nella stessa corsia di marcia e il veicolo del conducente adatta la propria velocità a quella del veicolo che precede (fino alla velocità massima impostata). La velocità impostata per il veicolo impostata automaticamente in base ai segnali stradali rilevati dalla funzione Riconoscimento dei segnali stradali. In questo modo, il veicolo manterrà automaticamente una distanza di sicurezza corrispondente alla velocità del veicolo che precede. Quando il veicolo che precede si arresta, anche il veicolo del conducente si arresterà e verrà automaticamente inserito il freno di stazionamento elettronico. Il veicolo è controllabile tramite questo sistema se la sua velocità è compresa tra 0 km/h e circa 180 km/h. Si ricordi che i limiti di velocità indicati dai segnali stradali non devono essere superati.



AVVERTENZA

- Questo sistema non costituisce una funzione di guida automatica in grado di gestire tutte le condizioni di traffico.
- Non affidarsi eccessivamente all'Adaptive Cruise Control intelligente. Questo sistema non è progettato come assistenza alla guida se il conducente non dedica una totale attenzione alla strada a causa di distrazioni o mancanza di concentrazione, né in condizioni di scarsa visibilità. Non è progettato per evitare tamponamenti.
È necessario impegnarsi per una guida sicura in qualsiasi momento. Mantenere sempre un'adeguata distanza di sicurezza dal veicolo che precede, prestare attenzione all'area circostante il veicolo e alle condizioni di guida, azionare il pedale del freno e intraprendere qualsiasi altra azione necessaria.
- Quando si utilizza l'Adaptive Cruise Control intelligente, impostare sempre la velocità in modo appropriato in base ai limiti di velocità, al traffico, alle condizioni della strada e ad altre condizioni.
- Prima di utilizzare il sistema, eseguire un controllo ogni giorno, verificando che gli pneumatici e i freni non presentino anomalie.
- L'Adaptive Cruise Control intelligente è una funzione per assistere il conducente e non sostituisce l'osservazione dei segnali stradali indicati. Il conducente deve osservare le norme del codice della strada regionale e attenersi a pratiche di guida sicure.

- Il sistema potrebbe non funzionare correttamente nelle condizioni elencate di seguito. Se si verificano queste condizioni, non utilizzare l'Adaptive Cruise Control intelligente.
 - La pressione degli pneumatici non è corretta.*¹
 - La ruota di scorta temporanea è installata.*¹
 - Sono installati pneumatici usurati in modo diverso tra loro o con segni di usura irregolari.*¹
 - Sono installati pneumatici di misura non corretta.*¹
 - Uno pneumatico forato è stato riparato temporaneamente con un kit di emergenza per pneumatici forati.
 - Le sospensioni sono state modificate, compreso il caso in cui una sospensione SUBARU originale sia stata modificata.
 - Sul veicolo è installato un oggetto che ostacola il campo visivo della telecamera stereo.
 - Sono montate catene da neve.
 - I fari sono sporchi o sono coperti di neve e ghiaccio o sporcizia (gli oggetti non sono correttamente illuminati e sono quindi difficili da rilevare).
 - Gli assi ottici non sono allineati correttamente (gli oggetti non sono correttamente illuminati e sono quindi difficili da rilevare).
 - Le luci, ovvero i fari e i fendinebbia, sono state modificate.
 - Il funzionamento del veicolo è diventato instabile a causa di un incidente o di un'anomalia.
 - La spia di avvertimento del sistema frenante (rossa) è illuminata.*²
 - In caso di forte inclinazione del veicolo a causa del carico o di altri fattori.
 - Il numero massimo di occupanti è stato superato.
 - Un rimorchio o un altro veicolo, ecc. viene trainato.
 - Lo strumento combinato non funziona correttamente, ad esempio le spie non si illuminano, i segnali acustici non suonano, il display ha un aspetto diverso dal normale, ecc.*³
- *1: Le funzioni delle ruote e degli pneumatici sono di importanza critica. Assicurarsi di utilizzare quelli corretti. Per i dettagli, fare riferimento al Libretto di uso e manutenzione del veicolo.
- *2: Se la spia di avvertimento del sistema frenante (rossa) non si spegne, fermare immediatamente il veicolo in un luogo sicuro e contattare un concessionario SUBARU per far controllare il sistema. Per i dettagli, fare riferimento al Libretto di uso e manutenzione del veicolo.
- *3: Per i dettagli sullo strumento combinato, fare riferimento al Libretto di uso e manutenzione.

Continua alla pagina seguente ⇒

⇒ Continua dalla pagina precedente

- L'Adaptive Cruise Control intelligente è progettato per l'utilizzo su strade a scorrimento veloce, superstrade, strade a pedaggio, autostrade e altri tipi di strade ad accesso limitato. Non è progettato per l'utilizzo nel traffico cittadino. Nelle condizioni seguenti, non utilizzare l'Adaptive Cruise Control intelligente. In caso contrario, potrebbe avvenire un incidente.
 - Strade normali (strade diverse da quelle citate in precedenza)
A seconda dell'ambiente di guida (complessità delle strade e altri fattori), il sistema potrebbe non essere in grado di offrire le prestazioni richieste dalle condizioni del traffico, con conseguente possibilità di incidenti.
 - Curve strette o strade tortuose
 - Strade coperte di neve, ghiaccio o con manto stradale altrimenti sdruciolevole
Gli pneumatici potrebbero girare a vuoto, facendo perdere il controllo del veicolo.
 - Condizioni di traffico in cui la necessità di accelerare e rallentare spesso rende difficile mantenere la distanza di sicurezza
Il sistema potrebbe non essere in grado di offrire le prestazioni richieste dalle condizioni del traffico.
 - Discese ripide
La velocità impostata per il veicolo potrebbe essere superata.
 - In una lunga discesa ripida
I freni potrebbero surriscaldarsi.
 - Strade e cavalcavia con un susseguirsi di salite e discese ripide
Il rilevamento del veicolo che precede potrebbe interrompersi o al suo posto potrebbe essere rilevato il manto stradale. Un corretto controllo sarebbe impossibile.
 - All'inizio di una curva/svolta stretta in corrispondenza di uno svincolo o all'ingresso di un'area di servizio, di un parcheggio, di un casello o di altre strutture
Il rilevamento del veicolo che precede potrebbe non riuscire.

- La visibilità è scarsa a causa di sabbia, fumo o vapore acqueo spinti dal vento, o la visione anteriore è disturbata a causa di spruzzi d'acqua, neve, sporcizia, schizzi d'acqua provenienti da sistemi di lavaggio della strada o di rimozione della neve o polvere sollevata dal veicolo che precede o dai veicoli che sorraggiungono in direzione opposta.

Il rilevamento del veicolo che precede potrebbe non riuscire o al suo posto potrebbero essere rilevate l'acqua o altre sostanze. Un corretto controllo sarebbe impossibile.

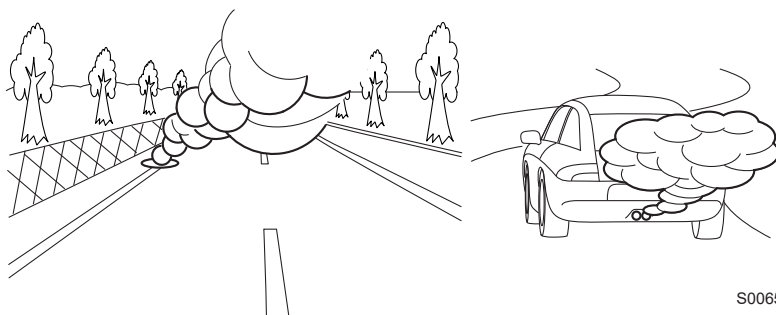

S00652



S02636

- Viaggiando in condizioni meteorologiche avverse, quali forti nevicate o bufere di neve
- Il campo visivo della telecamera stereo è ostruito da appannamento, neve, sporcizia, gelo, polvere, graffi o macchie sul parabrezza, o dalla luce che si riflette sulla sporcizia, ecc.
- Le gocce d'acqua dovute alla pioggia o al lavacrystalli o la sporcizia non sono state rimosse completamente dal parabrezza.
Il veicolo che precede potrebbe non essere rilevabile e questo renderebbe impossibile un controllo corretto.
- Sono presenti ostacoli nel campo visivo della telecamera stereo (ad esempio se si carica una canoa sul tetto del veicolo).

Continua alla pagina seguente ⇒

⇒ Continua dalla pagina precedente

- La telecamera stereo potrebbe avere difficoltà a rilevare gli oggetti o le condizioni seguenti. Azionare il pedale del freno ed intraprendere altre azioni necessarie.
 - Veicoli con velocità significativamente diversa (veicoli che procedono lentamente, fermi, che sorraggiungono in direzione opposta, ecc.)
 - Veicoli che invadono la corsia di marcia
 - Motociclette, ciclisti, pedoni, animali, ecc.
 - Di notte o in galleria a fari spenti
 - Di notte o in galleria, se il veicolo che precede ha le luci posteriori spente
 - Dalla parte anteriore del veicolo proviene luce violenta (luce solare o degli abbaglianti, ecc.).
 - La parte posteriore del veicolo che precede è bassa, piccola o di forma irregolare (il sistema potrebbe identificare come parte posteriore del veicolo un'altra parte di questo e determinare il proprio funzionamento in base a questa).
 - È presente un autocarro o un rimorchio vuoto, senza parte posteriore e/o pannelli laterali sul pianale.
 - Veicoli con carico sporgente dall'estremità posteriore
 - In caso di veicoli di forma non standard (veicoli per il trasporto di veicoli o dotati di sidecar, ecc.)
 - Il veicolo è basso, ecc.
 - La luminosità cambia, ad esempio all'entrata o all'uscita di una galleria o sotto un cavalcavia.
 - Oggetti situati vicino al paraurti del veicolo
- Se non si utilizza l'Adaptive Cruise Control intelligente, assicurarsi di disattivarlo. Se si lascia la funzione attiva, il sistema potrebbe azionarsi inaspettatamente, causando un incidente. Inoltre, quando si parcheggia il veicolo, assicurarsi di azionare il freno di stazionamento elettronico e portare la leva del selettore in posizione "P".
 - ⇒ Pagina 150
- Prima di utilizzare l'Adaptive Cruise Control intelligente, eseguire una verifica completa della sicurezza degli occupanti del veicolo e dell'area intorno a questo. Non azionare mai il cruise control dall'esterno del veicolo.

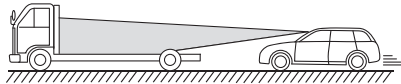

S02133

Rilevamento del veicolo che precede da parte della telecamera stereo*

- Nelle condizioni seguenti della strada o del veicolo, il veicolo che precede potrebbe non essere rilevabile. Anche i veicoli nelle corsie vicine o gli oggetti sul lato della strada potrebbero non essere rilevati correttamente. In queste condizioni o in condizioni simili non utilizzare l'Adaptive Cruise Control intelligente. Se il cruise control è in uso, azionare il pedale del freno e intraprendere qualsiasi altra azione necessaria.

- Il rilevamento inizia da una breve distanza di sicurezza, ad esempio se il veicolo che precede è un veicolo che ha invaso la corsia.

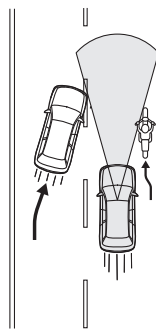

S01975

- Sulle strade curve, all'inizio e alla fine di una curva e su strade con un susseguirsi di curve. Queste condizioni rendono difficile il rilevamento di veicoli per il sistema, poiché questi si trovano al di fuori dell'area di rilevamento.

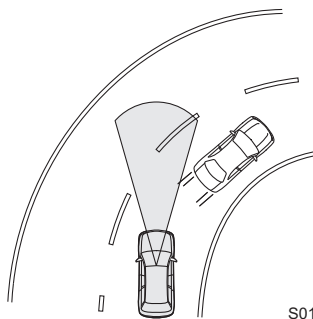

S01976

- Si percorre una rampa di accesso o di uscita di un'autostrada, di una strada a scorrimento veloce o di altri tipi di strada ad accesso limitato (l'Adaptive Cruise Control intelligente non è destinato all'utilizzo in questo tipo di ambienti di guida).
- Durante la guida in un ambiente urbano o suburbano (l'Adaptive Cruise Control intelligente non è adatto per l'utilizzo in queste aree. Utilizzare l'Adaptive Cruise Control intelligente solo su autostrade ad accesso limitato).

Continua alla pagina seguente ⇒

⇒ Continua dalla pagina precedente

- Il veicolo che precede non è direttamente davanti al veicolo del conducente, ma è leggermente spostato di lato.

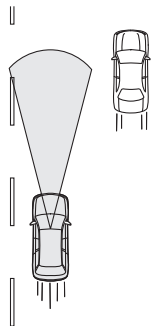

S01977

- È presente un ostacolo sul lato della strada.
- La differenza di velocità relativa rispetto al veicolo che precede è grande.
- Un veicolo invade la corsia di marcia a breve distanza davanti.
- La distanza tra i veicoli è estremamente breve.
- Il veicolo ondeggia all'interno della corsia.

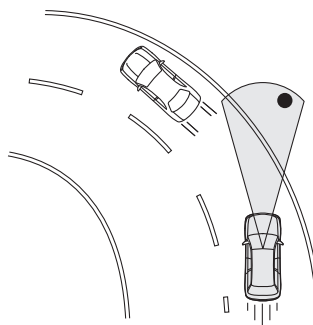

S01978

- Su una superficie stradale piena di buche o non asfaltata
- Durante la guida su una strada con corsie estremamente strette, ad esempio quando ci sono limitazioni al traffico o in aree con lavori in corso
- La guida normale è divenuta instabile a causa di un incidente o di un'anomalia.
- In presenza di un carico molto pesante nella zona di carico o sul sedile posteriore del veicolo.
- Le funzionalità di valutazione della situazione del sistema Adaptive Cruise Control intelligente sono limitate. Potrebbe non verificarsi un rallentamento nelle situazioni seguenti. Premere il pedale del freno per rallentare, se necessario.
 - La differenza di velocità con il veicolo che precede è troppo grande o il veicolo che precede rallenta inaspettatamente.
 - Rallentando, il veicolo che precede riduce inaspettatamente la velocità o frena improvvisamente.

- Se il cicalino di avvertimento/la notifica emette frequentemente un segnale acustico, non utilizzare l'Adaptive Cruise Control intelligente.
- Anche se la distanza dal veicolo che precede è breve, l'avvertimento "Obstacle Detected (Ostacolo rilevato)" potrebbe non attivarsi nelle situazioni seguenti.
 - La differenza di velocità con il veicolo che precede è scarsa. I due veicoli viaggiano quasi alla stessa velocità.
 - Il veicolo che precede viaggia a una velocità maggiore. La distanza di sicurezza sta aumentando gradualmente.
 - Un altro veicolo invade la corsia di marcia a brevissima distanza dal veicolo del conducente.
 - Il veicolo che precede rallenta improvvisamente.
 - Si percorre un susseguirsi di salite e discese.⇒ Pagina 151
- *: Lo stato di riconoscimento del veicolo che precede mediante la telecamera stereo può trovare conferma dallo stato di illuminazione dell'indicatore veicolo che precede.
⇒ Pagina 133



- Dopo l'avvio, l'Adaptive Cruise Control intelligente mantiene il controllo in modo continuo, in base al movimento del veicolo che precede. Quando ci si ferma in conseguenza dell'arresto del veicolo che precede, viene attivata la funzione di fermata. Tuttavia, se la telecamera stereo non rileva più il veicolo che precede, il sistema potrebbe non fermare il veicolo del conducente. Azionare il pedale del freno e mantenere la distanza di sicurezza corretta secondo necessità. Tenere presente che il sistema EyeSight rileva con difficoltà oggetti o veicoli con una velocità relativa rispetto a quella del veicolo del conducente. Pertanto, se il sistema EyeSight cessa di rilevare in prossimità di una coda di auto ferme, ad esempio, è necessario frenare manualmente.
- Non è possibile che il veicolo inizi a muoversi automaticamente dallo stato di fermata senza l'intervento del conducente.
- Se le condizioni per l'annullamento automatico del cruise control (⇒ pagina 146) sono soddisfatte mentre il veicolo è fermo, l'Adaptive Cruise Control intelligente viene annullato. Per motivi di sicurezza viene attivato automaticamente il freno di stazionamento elettronico.
- La frenata potrebbe non essere sufficiente in base alle condizioni seguenti. Premere il pedale del freno e rallentare quando necessario.
 - Condizioni del veicolo (carico, numero di occupanti, ecc.)
 - Condizioni della strada (pendenza, sdruciolevolezza, andamento, stato di manutenzione, ecc.)
 - Condizione di manutenzione del veicolo (sistema frenante, usura degli pneumatici, pressione dell'aria, installazione della ruota di scorta temporanea, ecc.)
 - I freni sono freddi (ad esempio subito dopo l'avviamento del sistema e-BOXER o in caso di bassa temperatura esterna).
 - Per un breve periodo durante la guida dopo l'avviamento del sistema e-BOXER, finché il motore non si scalda
 - I freni sono surriscaldati a causa di una discesa ripida (l'efficienza dei freni potrebbe essere ridotta).
 - Si guida sotto la pioggia o dopo aver lavato il veicolo (i freni potrebbero essere bagnati e la loro efficienza potrebbe essere ridotta).
- Se la funzione Riconoscimento dei segnali stradali non è in grado di rilevare correttamente il limite di velocità, la velocità impostata per il veicolo potrebbe essere impostata su una velocità diversa dal limite di velocità effettivo.

Come utilizzare l'Adaptive Cruise Control intelligente



■ Impostazione dell'Adaptive Cruise Control intelligente

- (1) Azionare il display di informazioni centrale per utilizzare l'Adaptive Cruise Control intelligente.

Questa funzione può essere utilizzata selezionando “Intelligent (Intelligente)” nella schermata “Speed Limiter/Cruise Control (Limitatore di velocità/Cruise Control)” delle impostazioni di EyeSight.

⇒ Pagina 311

- (2) Impostazione dell'Adaptive Cruise Control intelligente sullo stato standby

Premere l'interruttore  (CRUISE). In questo momento, sul display dello strumento combinato sono visualizzati  (indicatore Adaptive Cruise Control) (bianco),  (indicatore di riconoscimento limite di velocità) (bianco), l'indicatore del veicolo del conducente e l'indicatore impostazione distanza di sicurezza.

Il display velocità impostata per il veicolo riporta “- - - km/h”.

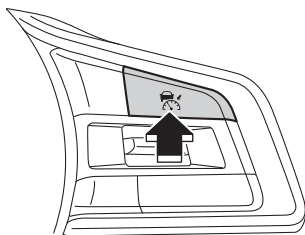

H00530

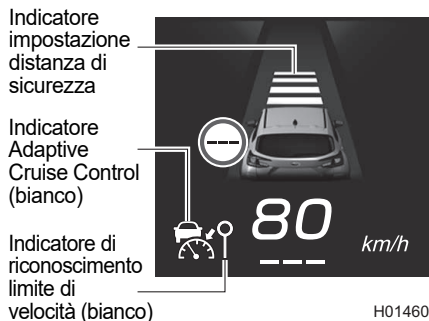

H01460

Per impostare lo stato READY:

Quando tutte le condizioni seguenti sono soddisfatte, sul display dello strumento combinato viene visualizzato **READY** (indicatore READY) e Adaptive Cruise Control intelligente può essere attivato.

- Tutte le porte sono chiuse (il portellone posteriore non è preso in considerazione).
- La cintura di sicurezza del conducente è allacciata.
- Il freno di stazionamento elettronico non è inserito. La spia di indicazione freno di stazionamento elettronico è spenta.
- La leva del selettore è in posizione "D" o "M" (modelli con modalità manuale).
- Il pedale del freno non viene premuto mentre si guida oppure viene premuto fortemente quando ci si ferma.
- Il funzionamento di EyeSight non è temporaneamente interrotto.  (Indicatore interruzione temporanea EyeSight: bianco) è spento.
⇒ Pagina 306
- La strada non è a forte pendenza.
- Il volante non è ruotato significativamente in alcuna direzione.
- La velocità del veicolo è compresa tra 0 km/h e 180 km/h circa.
- La spia di avvertimento filtro antiparticolato benzina non lampeggia
- Il motore non funziona a regimi elevati.
- Il Controllo Dinamiche del Veicolo o le Funzioni controllo trazione non sono attivi.



Indicatore
READY

H01461



NOTA

Quando la spia di avvertimento riserva carburante è illuminata, l'Adaptive Cruise Control intelligente potrebbe non essere utilizzato.

(3) Impostazione dell'Adaptive Cruise Control intelligente

Premere l'interruttore RES/SET dal lato "SET/-" o dal lato "RES/+".

L'Adaptive Cruise Control intelligente viene attivato e il controllo ha inizio in base alla velocità impostata per il veicolo, che corrisponde alla velocità del veicolo nel momento in cui l'interruttore è stato premuto.

Se non è stato rilevato alcun veicolo che precede, il veicolo viaggia costantemente alla velocità impostata per il veicolo.

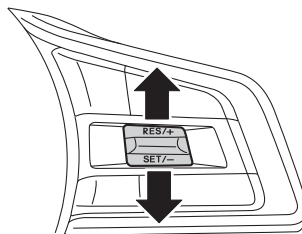

H00894

Quando l'Adaptive Cruise Control intelligente viene attivato, **READY** (indicatore READY) si spegne, viene visualizzata la velocità impostata per il veicolo, (indicatore Adaptive Cruise Control) e (indicatore di riconoscimento limite di velocità) passano da bianco a verde.

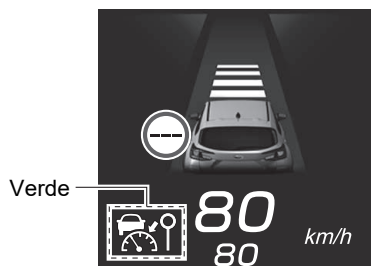

H01182

(4) Quando viene rilevato un segnale di limite di velocità, il limite di velocità rilevato diventa la velocità impostata per il veicolo. Il bordo attorno all'indicatore segnale stradale si illumina in verde.

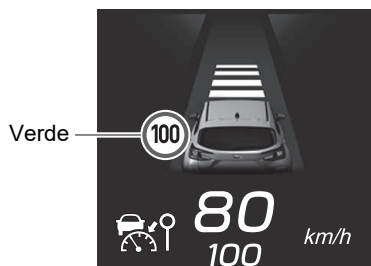







H01462

ATTENZIONE

La velocità impostata per il veicolo potrebbe essere diversa dal limite di velocità effettivo. Utilizzare i pedali dell'acceleratore e del freno o azionare l'interruttore RES/SET per impostare una velocità adeguata alle condizioni della strada e ambientali.



NOTA

- La velocità impostata per il veicolo può essere compresa tra 20 km/h e 180 km/h.
- Se quando viene impostata la velocità per il veicolo questo viaggia a circa 20 km/h o meno, la velocità impostata per il veicolo corrisponderà a 20 km/h.
- In curva il veicolo potrebbe non accelerare o potrebbe rallentare, anche se la velocità impostata per il veicolo è maggiore di quella corrente.
- Se  (indicatore Adaptive Cruise Control) e  (indicatore di riconoscimento limite di velocità) non si illuminano neanche premendo l'interruttore  (CRUISE), l'Adaptive Cruise Control intelligente non funziona.
- Se  (indicatore Adaptive Cruise Control) e  (indicatore di riconoscimento limite di velocità) non si illuminano neanche quando si preme l'interruttore  (CRUISE) e questa condizione si verifica spesso, il sistema potrebbe presentare un'anomalia. Contattare un concessionario SUBARU e far controllare il sistema.
- Il suono di avvertimento della Funzione avviso limite di velocità non viene emesso mentre l'Adaptive Cruise Control intelligente è attivo.
- Se si modifica la velocità impostata per il veicolo con l'interruttore RES/SET, il bordo verde attorno all'indicatore segnale stradale si spegne.
- Nei tratti di strada dove non sono presenti segnali del limite di velocità la velocità impostata per il veicolo non cambia.
- Se viene rilevato un segnale stradale che indica che non esistono limiti di velocità, la velocità impostata per il veicolo corrisponderà a 130 km/h.

Quando viene rilevato un veicolo che precede, l'indicatore veicolo che precede si illumina.

Il veicolo adatta la propria velocità al veicolo che precede e mantiene la distanza di sicurezza selezionata. A questo punto, la velocità di marcia viene regolata e non supererà la velocità impostata per il veicolo. Se il veicolo che precede non viene più rilevato, l'indicatore veicolo che precede si spegne.

Indicatore veicolo che precede

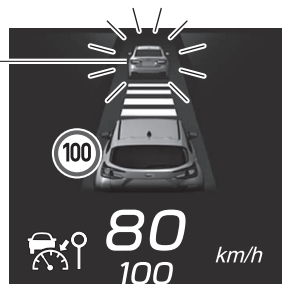

H01463



NOTA

Il segnale acustico della notifica (segnale acustico di acquisizione del veicolo che precede) che viene emesso al rilevamento o al termine del rilevamento del veicolo davanti mentre è attivato l'Adaptive Cruise Control intelligente può essere acceso modificando le impostazioni.

⇒ Pagina 311

Funzionamento dell'Adaptive Cruise Control intelligente

- Quando non viene rilevato alcun veicolo che precede

Quando viene rilevato un segnale di limite di velocità, il limite di velocità rilevato diventa la velocità impostata per il veicolo.

Il veicolo viaggia costantemente e in maniera corrispondente alla velocità impostata, compresa tra 20 km/h e 180 km/h.

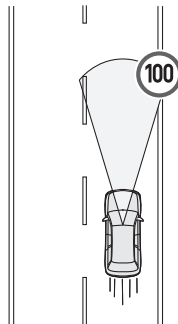

H01599

- Quando viene rilevato un veicolo che precede
Il veicolo adatta la propria velocità a quella del veicolo che precede e mantiene la distanza di sicurezza scelta (sono disponibili quattro impostazioni) fino alla velocità impostata per il veicolo, compresa tra 20 km/h e 180 km/h.

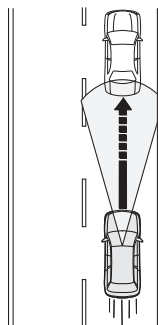

S01980

- Se il proprio veicolo non rileva più il veicolo che precede
Il veicolo accelera gradualmente fino alla velocità impostata per il veicolo e viaggia costantemente a tale velocità.
Se viene rilevato un veicolo che precede durante l'accelerazione verso la velocità impostata per il veicolo, l'adattamento della velocità a quella del veicolo che precede riprende.

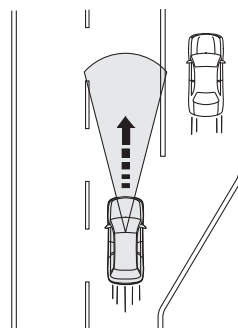

S01981



Se si aziona il pedale del freno durante la frenata automatica, il pedale potrebbe muoversi da solo durante la frenata automatica. Questo è normale. Premendo con più decisione il pedale del freno, è possibile applicare una maggiore forza frenante. Applicare una maggiore forza frenante secondo necessità.

**NOTA**

- Quando i freni vengono azionati dall'Adaptive Cruise Control intelligente, le luci dei freni si illuminano.
- Anche se non è presente alcun veicolo che precede, durante una discesa potrebbe azionarsi il freno automatico dell'Adaptive Cruise Control intelligente allo scopo di mantenere la velocità impostata per il veicolo.
- Durante la frenata automatica è possibile sentire alcuni rumori. Questi sono causati dal sistema frenante e non indicano un'anomalia.
- Per accelerare velocemente ma temporaneamente, utilizzare il pedale dell'acceleratore. Dopo l'accelerazione, il veicolo tornerà gradualmente alla velocità impostata per il veicolo, visualizzata sul display velocità impostata per il veicolo.
- Se il veicolo che precede non viene più rilevato mentre il veicolo del conducente sta ancora effettuando l'operazione di frenata automatica, il freno viene automaticamente rilasciato in modo graduale. Premere il pedale dell'acceleratore se necessario.
- Se un oggetto distante viene riconosciuto come possibile veicolo che precede, l'accelerazione viene ridotta anticipatamente.
- La funzione di adattamento della velocità a quella del veicolo che precede ha le caratteristiche seguenti:
 - Se il sistema rileva che il veicolo che precede ha cambiato corsia, l'accelerazione alla velocità impostata per il veicolo inizia anticipatamente.
 - Se vengono rilevate le luci dei freni del veicolo che precede, il rallentamento viene attivato prima che in assenza di rilevamento.
 - Se il veicolo si sposta nella corsia veloce mentre viaggia a più di 60 km/h circa, il sistema avvia l'accelerazione alla velocità impostata per il veicolo più rapidamente poiché è collegato all'indicatore di direzione.
 - Se si aziona la leva degli indicatori di direzione ad una velocità di circa 10 km/h o più, a seconda delle condizioni circostanti, un veicolo nella corsia sul lato indicato con l'indicatore di direzione potrebbe essere riconosciuto come veicolo che precede e il proprio veicolo mantiene la distanza di sicurezza in base alla velocità di quel veicolo.
 - Se l'impostazione Personalizzazione corsia di marcia è diversa dalla direzione di marcia effettiva, quando il conducente segnala un cambio di corsia per spostarsi dalla corsia di sorpasso alla corsia di marcia il veicolo può iniziare ad accelerare più velocemente.

⇒ Pagina 311

■ Aumento della velocità impostata per il veicolo

● Mediante l'interruttore RES/SET

- Premere brevemente il lato "RES/+".
Ogni volta che si preme l'interruttore, la velocità impostata per il veicolo aumenta al successivo incremento di 5 km/h.
- Tenere premuto il lato "RES/+".
Mentre si preme l'interruttore, la velocità impostata per il veicolo aumenta a incrementi di 1 km/h.

Quando si aziona l'interruttore, la velocità impostata per il veicolo cambia sul display dello strumento combinato.

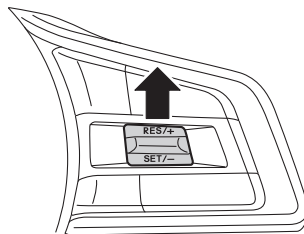

H00895

● Mediante il pedale dell'acceleratore

1. Premere il pedale dell'acceleratore per aumentare la velocità del veicolo.
2. Una volta raggiunta la velocità desiderata, premere l'interruttore RES/SET dal lato "SET/-".

La velocità al momento della pressione dell'interruttore verrà impostata come nuova velocità impostata per il veicolo, e comparirà sul display dello strumento combinato.

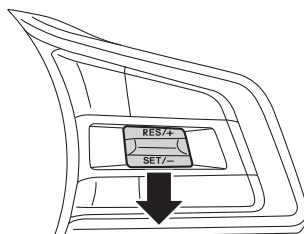

H00896



- Quando il veicolo segue il veicolo che precede, la velocità effettiva del veicolo è controllata in base a quella del veicolo che precede. Pertanto, se l'interruttore RES/SET viene premuto dal lato "RES/+" e viene impostata una velocità maggiore di quella del veicolo che precede, il veicolo del conducente non accelera, poiché viene considerato prioritario mantenere un'adeguata distanza di sicurezza. Tuttavia, poiché l'operazione ha modificato la velocità impostata per il veicolo, quando il veicolo che precede non viene più rilevato (ad esempio se si passa su una corsia dell'autostrada senza veicoli che precedono), il veicolo accelera fino alla nuova velocità impostata per il veicolo. Modificare la velocità impostata per il veicolo controllando brevemente il valore mostrato nel display velocità impostata per il veicolo sul display dello strumento combinato.
- Quando l'Adaptive Cruise Control intelligente è attivo e il pedale dell'acceleratore viene premuto, il sistema frenante automatico e i relativi avvertimenti dell'Adaptive Cruise Control intelligente non entrano in funzione. Tuttavia, se c'è un elevato rischio di collisione con un ostacolo di fronte al veicolo, potrebbero attivarsi il sistema frenante automatico e i relativi avvertimenti del Sistema frenante per collisione imminente.

■ Riduzione della velocità impostata per il veicolo

● Mediante l'interruttore RES/SET

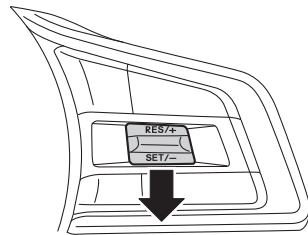

- Premere brevemente il lato "SET/-".
Ogni volta che si preme l'interruttore, la velocità impostata per il veicolo si riduce al successivo decremento di 5 km/h.
- Tenere premuto il lato "SET/-".
Mentre si preme l'interruttore, la velocità impostata per il veicolo si riduce in decrementi di 1 km/h.

Quando si aziona l'interruttore, la velocità impostata per il veicolo cambia sul display dello strumento combinato.



H00897





● Mediante il pedale del freno

1. Premere il pedale del freno per ridurre la velocità del veicolo.
L'Adaptive Cruise Control intelligente verrà annullato e  (indicatore Adaptive Cruise Control intelligente) e  (indicatore di riconoscimento limite di velocità) passano da verde a bianco. In questo momento, anche il bordo verde attorno all'indicatore segnale stradale si spegne.
2. Una volta raggiunta la velocità desiderata, premere l'interruttore RES/SET dal lato "SET/-".
La velocità al momento della pressione dell'interruttore verrà impostata come nuova velocità impostata per il veicolo, e comparirà sul display dello strumento combinato.



■ Accelerazione temporanea

Per accelerare temporaneamente, premere il pedale dell'acceleratore.

Quando il pedale dell'acceleratore viene rilasciato, il veicolo torna alla velocità impostata.

Quando il conducente accelera premendo il pedale dell'acceleratore mentre l'Adaptive Cruise Control intelligente è in funzione,  (indicatore Adaptive Cruise Control intelligente) e  (indicatore di riconoscimento limite di velocità) diventano bianchi. Una volta completata l'accelerazione,  (indicatore Adaptive Cruise Control) e  (indicatore di riconoscimento limite di velocità) tornano verdi.

■ Rallentamento temporaneo

Premere il pedale del freno per rallentare temporaneamente. Quando si preme il pedale del freno, l'Adaptive Cruise Control intelligente viene annullato.  (indicatore Adaptive Cruise Control) e  (indicatore di riconoscimento limite di velocità) passano da verde a bianco, mentre la velocità impostata per il veicolo rimane visualizzata sul display dello strumento combinato. In questo momento, anche il bordo verde attorno all'indicatore segnale stradale si spegne.

Rilasciare il pedale del freno e premere l'interruttore RES/SET dal lato "RES/+" per reimpostare la velocità impostata per il veicolo.

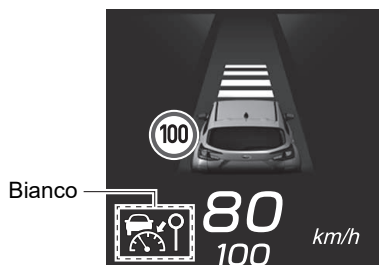

H01464

ATTENZIONE



Quando si segue un altro veicolo mentre si utilizza Adaptive Cruise Control intelligente, il veicolo accelera o rallenta in base alla velocità del veicolo che precede.

Tuttavia, il conducente rimane sempre responsabile della guida sicura e non deve fare troppo affidamento sul sistema.

Se è necessario accelerare (ad esempio, per cambiare corsia) o rallentare (ad esempio, perché il veicolo che precede rallenta improvvisamente o un altro veicolo taglia la strada), azionare il pedale dell'acceleratore o del freno come opportuno in base alle condizioni circostanti.

■ Modifica della distanza di sicurezza dal veicolo che precede

È possibile modificare la distanza di sicurezza dal veicolo che precede in 4 fasi.

-  : Quando l'interruttore (lato ▲) viene premuto, la distanza di sicurezza aumenta.
-  : Quando l'interruttore (lato ▼) viene premuto, la distanza di sicurezza diminuisce.

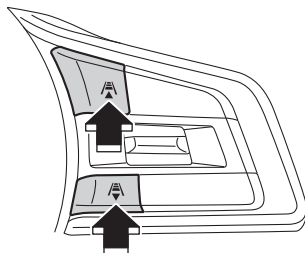





H00535



NOTA

- La distanza di sicurezza cambia a seconda della velocità del veicolo. Maggiore è la velocità del veicolo, maggiore sarà la distanza di sicurezza.



Guida approssimativa alle distanze di sicurezza

Indicatore distanza di sicurezza	Quando la velocità del veicolo è di 40 km/h	Quando la velocità del veicolo è di 100 km/h
	Circa 30 m	Circa 60 m
	Circa 25 m	Circa 50 m
	Circa 20 m	Circa 40 m
	Circa 15 m	Circa 30 m

- La distanza di sicurezza impostata in precedenza viene ripristinata quando si riattiva l'Adaptive Cruise Control intelligente premendo l'interruttore  (CRUISE).

■ Funzione di fermata

Se il veicolo che precede si ferma mentre si sta utilizzando l'Adaptive Cruise Control intelligente, anche il veicolo del conducente si ferma.

Quando il veicolo si ferma in conseguenza dell'arresto del veicolo che precede, l'Adaptive Cruise Control intelligente viene sospeso e viene attivata la funzione di fermata. Quando  (indicatore Adaptive Cruise Control) e  (indicatore di riconoscimento limite di velocità) passano da verde a bianco, **HOLD** (indicatore HOLD) e **READY** (indicatore READY) vengono visualizzati.

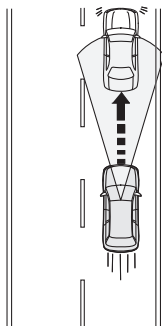

S01982

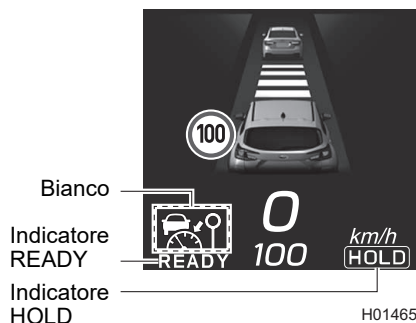

Indipendentemente dalla presenza di un veicolo davanti, se il pedale del freno viene premuto con forza mentre il veicolo si ferma, **READY** (indicatore READY) si illumina. Se in questa occasione si utilizzano gli interruttori RES/+ o SET/-, viene attivata la funzione di fermata. Quando si avvia la funzione di fermata, **HOLD** (indicatore HOLD) si illumina e **READY** (indicatore READY) si spegne. **READY** (indicatore READY) si illumina di nuovo rilasciando il pedale del freno.

ATTENZIONE





Sono necessari circa 3 secondi tra quando il veicolo si ferma e il momento in cui la funzione di fermata viene attivata. Poiché esiste la possibilità che il veicolo inizi a muoversi prima che la funzione di fermata si attivi, prestare attenzione all'area circostante il veicolo e premere il pedale del freno se necessario.

NOTA

Se si preme delicatamente il pedale del freno, la funzione di fermata potrebbe non avviarsi. In questo caso, **READY** (indicatore READY) non si illumina.

● Ripresa dell'Adaptive Cruise Control intelligente nello stato di fermata

▼ Impostazione mediante l'interruttore RES/SET

Anche quando il veicolo che precede rimane fermo, è possibile attivare l'Adaptive Cruise Control intelligente agendo sull'interruttore RES/+ o sull'interruttore SET/-.  (indicatore HOLD) e  (indicatore READY) si spengono e  (indicatore Adaptive Cruise Control) e  (indicatore di riconoscimento limite di velocità) passano da bianco a verde.

- Premere l'interruttore SET/-. La velocità viene impostata automaticamente su 20 km/h.
- Premere l'interruttore RES/+. Viene ripristinata la velocità del veicolo impostata prima che venisse attivata la funzione di fermata.

⇒ Pagina 149



NOTA

Quando l'Adaptive Cruise Control intelligente viene ripreso dopo la fermata e il veicolo che precede accelera, anche il veicolo del conducente accelera e continua ad adattare la propria velocità a quella del veicolo che precede, con la distanza di sicurezza impostata in precedenza. Tuttavia, se il veicolo che precede non riprende il movimento o si ferma, lo stato di fermata viene ripristinato automaticamente dopo circa 3 secondi.

▼ Impostazione mediante il pedale dell'acceleratore

Se si preme il pedale dell'acceleratore quando lo stato di fermata è attivo, quest'ultimo viene annullato. A questo punto, l'Adaptive Cruise Control intelligente riprende. Il veicolo tenterà di viaggiare alla velocità precedentemente impostata per il veicolo, a meno che non venga rilevato un veicolo che precede. Se viene rilevato un veicolo che precede, l'Adaptive Cruise Control intelligente mantiene l'impostazione precedente relativa alla distanza di sicurezza.



AVVERTENZA

Quando si annulla la funzione di fermata, il veicolo si avvia. Assicurarsi che la zona circostante sia sicura prima di annullare la funzione di fermata.



NOTA

Se si preme il pedale dell'acceleratore solo leggermente, la funzione di fermata potrebbe non essere annullata e l'Adaptive Cruise Control intelligente potrebbe non essere ripristinato.

● Annullamento della funzione di fermata

Se viene eseguita una delle operazioni seguenti mentre la funzione di fermata del veicolo è attiva (⇒ pagina 141), la funzione di fermata viene annullata e nello stesso tempo viene annullato anche l'Adaptive Cruise Control intelligente.

- Il pedale del freno viene premuto.
- L'interruttore  (CRUISE) viene premuto.
- L'interruttore del freno di stazionamento elettronico viene usato per azionare manualmente il freno di stazionamento elettronico.
- L'interruttore LIM (limitatore di velocità) viene premuto (se in dotazione).



AVVERTENZA

- Quando si annulla la funzione di fermata premendo l'interruttore  (CRUISE), il veicolo inizia a muoversi lentamente. Premere il pedale del freno quando necessario.
- Per i modelli con limitatore di velocità*, quando l'interruttore LIM (limitatore di velocità) viene premuto, l'Adaptive Cruise Control intelligente viene annullato. In questa condizione il freno di stazionamento elettronico non si attiva e il veicolo si muove lentamente in avanti. Premere il pedale del freno secondo necessità per evitare un incidente.

*: Limitatore di velocità manuale e Limitatore di velocità intelligente

- Non uscire dal veicolo quando la funzione di fermata è attivata.
- La funzione di fermata non sostituisce l'azionamento del freno di stazionamento elettronico. Quando si parcheggia il veicolo, azionare sempre i freni manualmente fino al completo arresto, quindi azionare il freno di stazionamento elettronico.
- Quando si esce dal veicolo, azionare il freno di stazionamento elettronico, portare la leva del selettore in posizione "P" e portare l'interruttore di accensione in posizione OFF.



La funzione di fermata del cruise control viene annullata nelle condizioni seguenti:

- Il veicolo è in modalità di fermata da 10 minuti circa o più. Una notifica emette 5 segnali acustici intermittenti, 1 segnale acustico breve e 1 segnale acustico lungo.
- Viene soddisfatta una qualsiasi condizione che implica l'annullamento automatico. Una notifica emette 1 segnale acustico breve e 1 segnale acustico lungo.

⇒ Pagina 146

Dopo l'annullamento della funzione di fermata, il freno di stazionamento elettronico si inserisce automaticamente e la spia di indicazione freno di stazionamento elettronico si illumina. Tuttavia, se si verifica una qualsiasi condizione per l'annullamento del freno di stazionamento elettronico (ad esempio il sistema di interblocco con il pedale dell'acceleratore, l'azionamento dell'interruttore del freno di stazionamento elettronico, ecc.), il freno di stazionamento elettronico non funziona. Per i dettagli, fare riferimento al Libretto di uso e manutenzione del veicolo.

Se si preme il pedale dell'acceleratore solo leggermente mentre la funzione di fermata è attiva, questa funzione del cruise control potrebbe essere annullata e il freno di stazionamento elettronico potrebbe non funzionare.



● Impostazione dell'Adaptive Cruise Control intelligente mentre il freno di stazionamento elettronico è attivato

Se il freno di stazionamento elettronico è attivato, è necessario rilasciarlo prima di impostare l'Adaptive Cruise Control intelligente premendo il pedale dell'acceleratore o negli altri modi specificati. Per i dettagli relativi a come rilasciare il freno di stazionamento elettronico, fare riferimento al Libretto di uso e manutenzione del veicolo.

■ Annullamento dell'Adaptive Cruise Control intelligente

● Annullamento mediante operazione eseguita dal conducente

Ciascuna delle operazioni seguenti annulla l'Adaptive Cruise Control intelligente.

 (indicatore Adaptive Cruise Control) e  (indicatore di riconoscimento limite di velocità) passano da verde a bianco, mentre la velocità impostata per il veicolo rimane visualizzata sul display dello strumento combinato. In questo momento, anche il bordo verde attorno all'indicatore segnale stradale si spegne.

- Premere il pedale del freno.

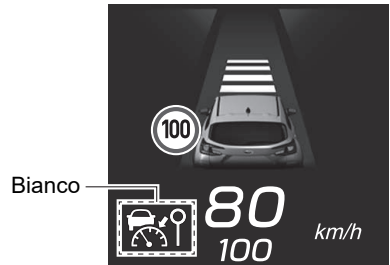

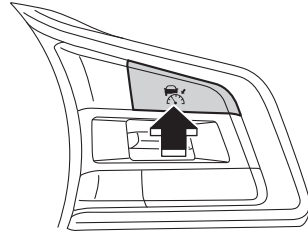

H01466

- Premere l'interruttore  (CRUISE).



H00536

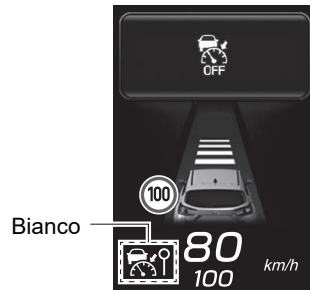

● Annullamento automatico da parte del sistema

Nelle condizioni seguenti, una notifica emette 1 segnale acustico breve e 1 lungo e l'Adaptive Cruise Control intelligente viene annullato automaticamente.  (indicatore Adaptive Cruise Control) e  (indicatore di riconoscimento limite di velocità) passano da verde a bianco e il bordo verde attorno all'indicatore segnale stradale si spegne. Inoltre, viene visualizzata una schermata di interruzione sul display dello strumento combinato. Se la funzione di fermata è attiva (⇒ pagina 141), il freno di stazionamento elettronico viene innestato automaticamente.



H01608

- La pendenza della strada è molto forte.
- Il Controllo Dinamiche del Veicolo o le Funzioni controllo trazione sono attivi.
- La velocità del veicolo supera i 200 km/h circa e il cruise control è attivato.
- Il volante è ruotato significativamente in una direzione.
- La leva del selettore viene spostata in una posizione diversa da "D" o "M" (modelli con modalità manuale).
 - È possibile ripristinare l'Adaptive Cruise Control intelligente dopo aver riportato la leva del selettore in posizione "D" o "M".
- Una qualsiasi porta è aperta (il portellone posteriore non è preso in considerazione).
- La cintura di sicurezza del conducente non è allacciata.
- Il freno di stazionamento elettronico viene inserito manualmente.
- Il pedale dell'acceleratore è stato premuto continuamente a lungo.
- Il motore è passato a regimi elevati.

- Il sistema EyeSight presenta un'anomalia.  (Indicatore di avvertimento EyeSight: giallo)
⇒ Pagina 305
- Il sistema EyeSight si interrompe temporaneamente.  (Indicatore interruzione temporanea EyeSight: bianco)
⇒ Pagina 306
- È attivata la seconda frenata per collisione imminente.
- La spia di avvertimento filtro antiparticolato benzina lampeggia



AVVERTENZA

Non utilizzare l'Adaptive Cruise Control intelligente su strade sdruciolevoli. In caso contrario, potrebbe avvenire un incidente.





ATTENZIONE

- Quando si sposta la leva del selettore in posizione "N", l'Adaptive Cruise Control intelligente viene annullato automaticamente. Non spostare la leva in posizione "N" salvo in caso di emergenza. In caso contrario, il freno motore potrebbe non azionarsi, e di conseguenza potrebbe verificarsi un incidente.
- Se l'Adaptive Cruise Control intelligente viene annullato automaticamente dal sistema subito dopo l'arresto del veicolo (in circa 1 secondo), il freno di stazionamento elettronico non si aziona.
⇒ Pagina 141



NOTA

- Se EyeSight presenta un'anomalia, sul display dello strumento combinato è visualizzato  (indicatore di avvertimento EyeSight: giallo). Se ciò avviene, fermare il veicolo in un luogo sicuro, quindi spegnere e riavviare il sistema e-BOXER. Se dopo il riavvio del sistema e-BOXER l'indicatore rimane illuminato, non è possibile utilizzare l'Adaptive Cruise Control intelligente. Questo non interferirà con la guida normale. Contattare comunque un concessionario SUBARU e far controllare il sistema.
⇒ Pagina 305
- Se il funzionamento di EyeSight è temporaneamente interrotto, sul display dello strumento combinato è visualizzato  (indicatore interruzione temporanea EyeSight: bianco).
⇒ Pagina 306
- Se il funzionamento dell'Adaptive Cruise Control intelligente è stato annullato automaticamente, rieseguire l'operazione di impostazione dell'Adaptive Cruise Control intelligente dopo che la condizione che ne ha causato l'annullamento è stata corretta. Se non è possibile attivare la funzione Adaptive Cruise Control intelligente anche dopo che la condizione è stata corretta, è possibile che EyeSight non funzioni correttamente. Questo non interferirà con la guida normale. Contattare comunque un concessionario SUBARU e far controllare il sistema.
- Quando la spia di avvertimento riserva carburante è illuminata, l'Adaptive Cruise Control intelligente potrebbe non essere utilizzato.

■ Ripristino della velocità precedentemente impostata per il veicolo

La velocità precedentemente impostata per il veicolo viene salvata nella memoria. Per ripristinare tale velocità del veicolo, premere l'interruttore RES/SET dal lato "RES/+".

 (indicatore Adaptive Cruise Control) e  (indicatore di riconoscimento limite di velocità) passano da bianco a verde.

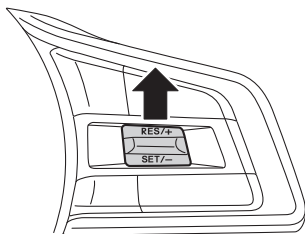

H00898

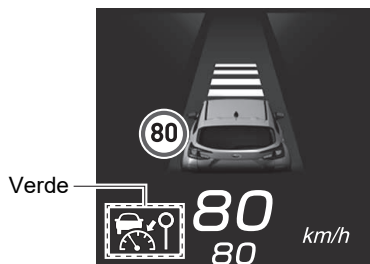

H01468

Se viene rilevato un limitatore di velocità, il bordo attorno all'indicatore segnale stradale si illumina in verde, quindi il limite di velocità rilevato diventa la velocità impostata per il veicolo.

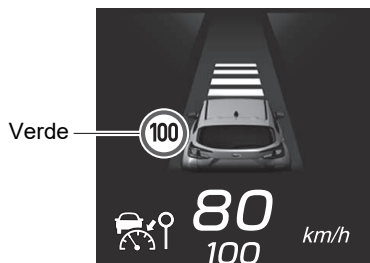

H01469



NOTA



- La velocità del veicolo salvata nella memoria viene cancellata nelle circostanze seguenti:
 - Il cruise control viene disattivato premendo l'interruttore  (CRUISE).
 - L'interruttore LIM (Limitatore di velocità) viene premuto per passare dall'Adaptive Cruise Control intelligente al Limitatore di velocità intelligente (se in dotazione).
 - La modalità cruise control è passata dall'Adaptive Cruise Control intelligente al Cruise control convenzionale intelligente.
- Se non è stata memorizzata nessuna velocità per il veicolo (velocità precedente del veicolo), viene impostata la velocità corrente quando si preme l'interruttore RES/SET dal lato "RES/+".

⇒ Pagina 131

■ Disattivazione dell'Adaptive Cruise Control intelligente

Ciascuna delle operazioni seguenti disattiva l'Adaptive Cruise Control intelligente.

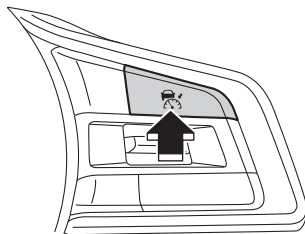

- Quando l'Adaptive Cruise Control intelligente non è attivo, premere l'interruttore  (CRUISE).

Sul display dello strumento combinato si disattivano  (indicatore Adaptive Cruise Control),  (indicatore di riconoscimento limite di velocità), l'indicatore del veicolo del conducente e l'indicatore impostazione distanza di sicurezza.



H00538

- Premere l'interruttore LIM (limitatore di velocità) (se in dotazione). L'Adaptive Cruise Control intelligente viene disattivato e il Limitatore di velocità intelligente si attiva.

 (indicatore Adaptive Cruise Control) e indicatore impostazione distanza di sicurezza si disattivano sul display dello strumento combinato e  (indicatore Limitatore di velocità) si illumina in bianco.

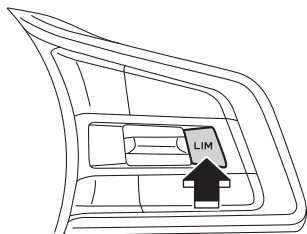

H00559

Indicatore
Limitatore
di velocità
(bianco)



H01470

Altre funzioni

■ Avvertimento “Obstacle Detected (Ostacolo rilevato)”

L'avvertimento “Obstacle Detected (Ostacolo rilevato)” si attiva mentre l'Adaptive Cruise Control intelligente svolge la funzione di adattamento della velocità del veicolo a quella del veicolo che precede. Questa funzione avverte il conducente quando determina che il livello di rallentamento corrente applicato dal sistema frenante automatico non è sufficiente.

- Quando il sistema determina che la velocità del veicolo deve essere ridotta manualmente dal conducente, un cicalino di avvertimento emette ripetutamente brevi segnali acustici e viene visualizzata una schermata di interruzione.
- Quando questa funzione si attiva, premere il pedale del freno per rallentare e mantenere la distanza di sicurezza ottimale.



H00810

**AVVERTENZA**

- Se il cicalino di avvertimento/la notifica emette frequentemente un segnale acustico, non utilizzare l'Adaptive Cruise Control intelligente.
- L'avvertimento “Obstacle Detected (Ostacolo rilevato)” non si attiverà nelle situazioni seguenti.
 - Il pedale dell'acceleratore viene premuto.
 - Il pedale del freno viene premuto.
- Anche se la distanza dal veicolo che precede è breve, l'avvertimento “Obstacle Detected (Ostacolo rilevato)” potrebbe non attivarsi nelle situazioni seguenti.
 - La differenza di velocità con il veicolo che precede è scarsa. I due veicoli viaggiano quasi alla stessa velocità.
 - Il veicolo che precede viaggia a una velocità maggiore. La distanza di sicurezza sta aumentando gradualmente.
 - Un altro veicolo invade la corsia di marcia a brevissima distanza dal veicolo del conducente.
 - Il veicolo che precede rallenta improvvisamente.
 - Si percorre un susseguirsi di salite e discese.
- L'avvertimento “Obstacle Detected (Ostacolo rilevato)” potrebbe non attivarsi in tempo nel caso di un veicolo fermo in coda a un casello autostradale, a un semaforo, a un incrocio o nel traffico, o nel caso di un veicolo che si muove a una velocità molto più bassa di quella del veicolo del conducente. Per riconoscere un potenziale ostacolo e reagire, EyeSight richiede una certa differenza di velocità.



NOTA

I veicoli che precedono nella stessa corsia di marcia vengono rilevati dalla telecamera stereo entro una distanza di circa 130 m in direzione di marcia. Tuttavia, la distanza di rilevamento può ridursi a seconda del traffico, delle condizioni di guida e del veicolo che precede.

Funzione Centraggio della corsia

La telecamera stereo rileva le strisce di delimitazione, comprese quelle in rilievo, della corsia e il veicolo che precede. Il sistema interviene in fase di sterzata con il servosterzo per consentire al veicolo di rimanere nella propria corsia durante la guida su strade a scorrimento veloce, superstrade e autostrade.

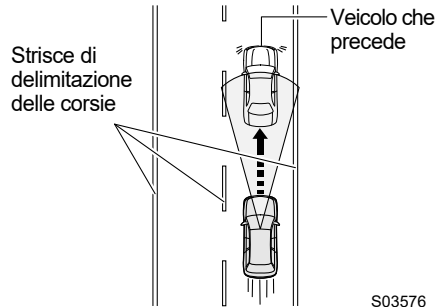

Questa funzione può essere utilizzata solo quando l'Adaptive Cruise Control o l'Adaptive Cruise Control intelligente (se in dotazione) è attivato.

⇒ Pagine 98 e 129

Durante la guida a velocità comprese tra 0 km/h e circa 160 km/h, il sistema rileva le strisce di delimitazione delle corsie e/o il veicolo che precede e assiste il conducente nel controllo della sterzata per aiutare a mantenere il veicolo vicino al centro della corsia e seguire il veicolo che precede.

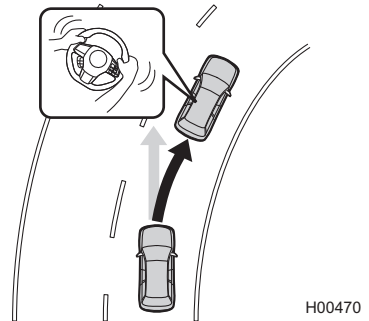

La funzione Centraggio della corsia non è un sistema di guida automatico. Non sopravvalutare le capacità della funzione Centraggio della corsia. Non si tratta di un sistema di assistenza in caso di disattenzione alla guida, né consente di guidare senza tenere le mani sul volante. Afferrare saldamente il volante durante la guida. Per guidare in sicurezza, tenere sotto controllo la distanza dal veicolo che precede o dal veicolo accanto, nonché le condizioni e l'ambiente circostanti durante la guida.

Continua alla pagina seguente ⇒

⇒ Continua dalla pagina precedente

Se si ha l'impressione che il livello di controllo e i tempi del sistema siano diversi dai propri, è possibile che il sistema non contribuisca alla sicurezza di guida. Non utilizzare la funzione Centraggio della corsia.

La funzione Centraggio della corsia non si attiva in ogni circostanza. Se per mantenere il veicolo all'interno della corsia si fa affidamento esclusivamente sulla funzione Centraggio della corsia, potrebbe verificarsi un incidente, ad esempio una collisione con un ostacolo accanto alla corsia di marcia o con un veicolo in una corsia adiacente.

- Prima di utilizzare il sistema, sottoporre a ispezione giornaliera i freni e gli pneumatici per verificare che non vi siano problemi.
- Il sistema potrebbe non funzionare correttamente nelle condizioni seguenti. Non utilizzare la funzione Centraggio della corsia.
 - La pressione degli pneumatici non corrisponde ai dati tecnici.*1
 - Sono installati pneumatici usurati in modo diverso tra loro o con segni di usura irregolari.*1
 - Sono installati pneumatici di misura non corretta.*1
 - L'equilibratura delle ruote non è corretta (ad esempio perché il contrappeso è stato rimosso o è disallineato).*1
 - Le ruote sono disallineate.*1
 - Uno pneumatico forato è stato riparato temporaneamente con un kit di emergenza per pneumatici forati.
 - Le sospensioni sono state modificate, compresi pezzi SUBARU originali.
 - Sul veicolo è installato un oggetto che ostacola il campo visivo della telecamera stereo.
 - Sono montate catene da neve.
 - Il volante vibra in modo anomalo, oppure è più rigido del solito.
 - Parti del volante sono state sostituite con pezzi non originali SUBARU.

- I fari sono sporchi o coperti di neve, ghiaccio o sporcizia (gli oggetti non sono adeguatamente illuminati e sono quindi difficili da rilevare).
 - I fari non sono allineati correttamente (gli oggetti non sono adeguatamente illuminati e sono quindi difficili da rilevare).
 - I fari, i fendinebbia e le altre luci sono stati modificati.
 - Il funzionamento del veicolo è diventato instabile a causa di un incidente o di un'anomalia.
 - La spia di avvertimento del sistema frenante (rossa) è illuminata.^{*2}
 - In caso di forte inclinazione del veicolo a causa del carico o di altri fattori.
 - Il numero massimo di occupanti è stato superato.
 - Un rimorchio o un altro veicolo, ecc. viene trainato.
 - Lo strumento combinato non funziona correttamente. Ad esempio, una spia di indicazione o una spia di avvertimento nello strumento combinato non si accende o non si spegne in modo corretto, un segnale acustico non si attiva, oppure l'indicazione sul display dello strumento combinato è diversa dal normale.^{*3}
- *1: Le funzioni delle ruote e degli pneumatici sono di importanza critica. Assicurarsi di utilizzare quelli corretti.
Per i dettagli, fare riferimento al Libretto di uso e manutenzione del veicolo.
- *2: Se la spia di avvertimento del sistema frenante (rossa) non si spegne, fermare immediatamente il veicolo in un luogo sicuro e contattare un concessionario SUBARU per far controllare il sistema. Per i dettagli, fare riferimento al Libretto di uso e manutenzione del veicolo.
- *3: Per i dettagli sulle funzioni e il funzionamento dello strumento combinato, fare riferimento al Libretto di uso e manutenzione del veicolo.

Continua alla pagina seguente ⇒

⇒ Continua dalla pagina precedente

- La funzione Centraggio della corsia è progettata per l'utilizzo su strade a scorrimento veloce, superstrade, strade a pedaggio, autostrade e altri tipi di strade ad accesso limitato. Non è progettato per l'utilizzo nel traffico cittadino. Nelle condizioni seguenti, non utilizzare la funzione Centraggio della corsia. In caso contrario, potrebbe avvenire un incidente.

- Strade normali (strade diverse da quelle citate in precedenza)

A seconda dell'ambiente di guida (complessità delle strade e altri fattori), il sistema potrebbe non essere in grado di offrire le prestazioni richieste dalle condizioni del traffico, con conseguente possibilità di incidenti.

- Strade con curve strette

- Strade con corsie ristrette o provvisorie a causa di lavori, ecc.

- Resti di vecchie strisce di delimitazione delle corsie.

- Quando si evitano veicoli parcheggiati

- Neve, pozzanghere o residui di agenti per lo scioglimento della neve sul manto stradale.

- Crepe o tracce dell'esecuzione di lavori sul manto stradale.

- Strade coperte di neve, ghiaccio o con manto stradale altrimenti sdruciolevole

Gli pneumatici potrebbero girare a vuoto, facendo perdere il controllo del veicolo.

- All'inizio di una curva stretta in corrispondenza di uno svincolo o all'ingresso di un'area di servizio, di un parcheggio, di un casello o di altre strutture

- La visibilità è scarsa a causa di sabbia, fumo o vapore acqueo spinti dal vento, o la visione anteriore è disturbata a causa di spruzzi d'acqua, neve, sporcizia o polvere sollevata dal veicolo che precede o dai veicoli che sorraggiungono in direzione opposta.

- Il campo visivo della telecamera stereo è ostruito da appannamento, neve, sporcizia, gelo, polvere, graffi o macchie sul parabrezza, o dalla luce che si riflette sulla sporcizia, ecc.

- La pioggia o la sporcizia non sono state rimosse completamente dal parabrezza. Vi è il rischio che la telecamera stereo non rilevi le corsie.

- Sono presenti ostacoli nel campo visivo della telecamera stereo (ad esempio se si carica una canoa sul tetto del veicolo).

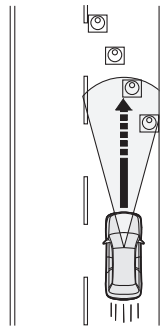

H00463

- Nelle seguenti condizioni la telecamera stereo potrebbe avere difficoltà a rilevare le strisce di delimitazione delle corsie e il sistema potrebbe non funzionare correttamente.
 - Di notte o in galleria a fari spenti
 - In caso di condizioni meteorologiche avverse, ad esempio pioggia, neve o fitta nebbia
 - Il manto stradale è bagnato e reso luccicante dalla luce riflessa.
 - Sono presenti altri segnali stradali nella corsia di marcia (freccie, parole, ecc.).
 - Quando la distanza tra il veicolo e quello che precede è breve ed è quindi difficile rilevare le strisce di delimitazione delle corsie.
 - Un veicolo si è insinuato da una corsia adiacente o il veicolo che precede ha cambiato corsia.
 - Se l'andamento di una curva cambia improvvisamente.
 - Se l'ombra del guardrail o di oggetti simili si sovrappone alle strisce di delimitazione delle corsie.
 - Dalla parte anteriore del veicolo proviene luce violenta (luce solare o dei fari di veicoli che sopraggiungono in direzione opposta, ecc.).
 - La corsia è troppo stretta o troppo larga.
 - L'ampiezza di una corsia è cambiata.
 - Le prestazioni della telecamera stereo potrebbero non consentire il rilevamento della corsia.
 - Le strisce di delimitazione delle corsie non sono presenti o sono molto sbiadite.
 - Le strisce di delimitazione delle corsie sono dipinte di giallo.
 - Il colore delle strisce di delimitazione delle corsie è simile a quello del manto stradale.
 - Le strisce di delimitazione delle corsie sono doppie.
 - Le strisce di delimitazione delle corsie sono di lunghezza ridotta.
 - Sulle strade sono dipinte righe che non sono strisce di delimitazione delle corsie.
 - Le strisce di delimitazione delle corsie sono adiacenti a muri e pali.

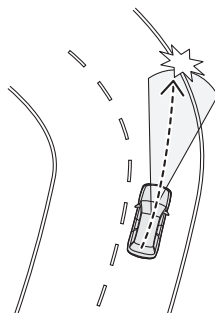

H00465

Continua alla pagina seguente ⇒

⇒ Continua dalla pagina precedente

- La forma delle strisce di delimitazione delle corsie cambia improvvisamente (inizio/fine di una curva, tornanti, strade tortuose, ecc.).

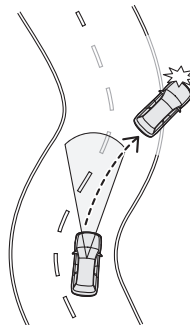

H00464

- Inserimento in corsie che portano a svincoli, aree di servizio o parcheggi
- Sul margine della strada è presente un cordolo o una barriera laterale.
- La luminosità cambia, ad esempio all'entrata o all'uscita di una galleria o sotto un cavalcavia.
- Durante o dopo l'uso del lavacrystal il liquido non è stato rimosso completamente dal parabrezza.

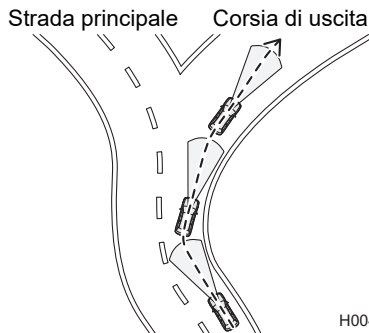

H00468

- Nelle condizioni di seguito, le telecamere stereo potrebbero avere difficoltà a rilevare il veicolo che precede e la funzione Centraggio della corsia potrebbe non funzionare come previsto. Inoltre, a seconda del comportamento del veicolo che precede e delle condizioni del traffico circostante, sussiste il rischio di un incidente imprevisto (ad esempio, una collisione con un veicolo nella corsia adiacente o un guardrail).

- Il veicolo che precede cambia corsia, svolta a sinistra o a destra o esegue una manovra simile.
- Il veicolo che precede ondeggia.

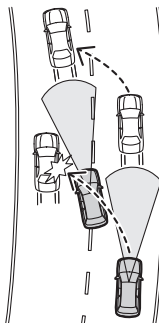

H00466

- Il veicolo che precede non procede al centro della corsia e procede con le ruote sopra entrambi i lati delle strisce di delimitazione delle corsie o sul bordo della corsia.

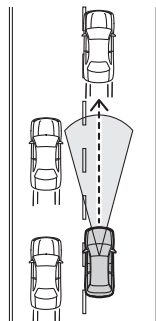

H00467

- Il comportamento del veicolo che precede cambia improvvisamente (come all'inizio o alla fine di una curva o su una strada con curve continue).

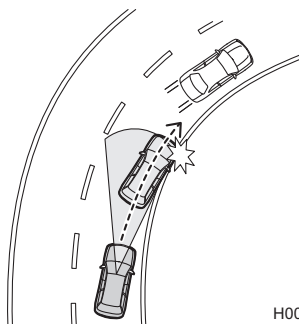
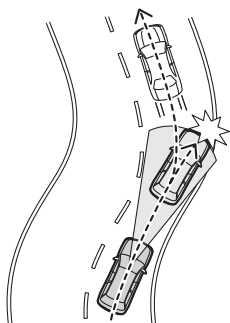

H00701

Continua alla pagina seguente ⇒

⇒ Continua dalla pagina precedente

- Il veicolo che precede si sposta per evitare un veicolo fermo sul margine della strada o un ostacolo sulla strada.
- Il proprio veicolo sorpassa un veicolo nella propria corsia o vicino alle strisce di delimitazione delle corsie (motocicletta o altro veicolo simile).
- È presente una motocicletta o un veicolo simile che viaggia vicino o sorpassa il veicolo che precede.
- Un altro veicolo taglia la strada tra il veicolo che precede e il proprio veicolo.
- Il veicolo che precede aziona un indicatore di direzione, luci di emergenza o luci simili.
- Di notte o in galleria a fari spenti
- Durante la guida notturna o in galleria, se il veicolo che precede ha le luci posteriori spente
- La funzione Centraggio della corsia potrebbe non essere in grado di continuare a funzionare se il veicolo che precede ha una forma unica o a causa dell'ambiente circostante.
 - La parte posteriore del veicolo che precede è bassa, piccola o di forma irregolare (il sistema potrebbe identificare come parte posteriore del veicolo un'altra parte di questo e determinare il proprio funzionamento in base a questa).
 - È presente un autocarro o un rimorchio vuoto, senza parte posteriore e/o pannelli laterali sul pianale.
 - Veicoli con carico sporgente dall'estremità posteriore
 - In caso di veicoli di forma non standard (veicoli per il trasporto di veicoli o dotati di sidecar, ecc.)
 - Il veicolo è basso, ecc.
 - Il veicolo che precede è un veicolo compatto, una motocicletta o un altro veicolo stretto.
 - La differenza di velocità relativa rispetto al veicolo che precede è grande. (Il veicolo che precede si allontana.)
 - In caso di condizioni meteorologiche avverse, ad esempio pioggia forte, bufera di neve o fitta nebbia
 - Sono presenti luce solare, fari o altra luce riflessa dalla parte posteriore del veicolo che precede.
 - Dalla parte anteriore del veicolo proviene luce violenta (luce solare all'alba o al tramonto, o fari, ecc.).
 - La luminosità cambia, ad esempio all'entrata o all'uscita di una galleria o sotto un cavalcavia.
 - Durante o dopo l'uso del lavacrystalli il liquido non è stato rimosso completamente dal parabrezza.



- Le prestazioni della funzione Centraggio della corsia potrebbero non essere ottimali nelle seguenti condizioni. Inoltre, la funzione Centraggio della corsia potrebbe non funzionare o il suo funzionamento potrebbe essere annullato.
 - Subito dopo un cambiamento sensibile del peso del veicolo
 - Subito dopo la sostituzione di uno pneumatico o la regolazione della pressione degli pneumatici
 - Subito dopo la regolazione, la riparazione o la sostituzione della telecamera o di componenti correlati
 - Subito dopo la riparazione o la sostituzione delle sospensioni o del sistema di sterzata
 - È utilizzato uno pneumatico invernale o uno pneumatico non originale SUBARU.
 - Il veicolo è sottoposto a forte vento trasversale.
 - La pendenza della strada cambia improvvisamente (in salita o in discesa).
 - La pendenza della direzione di attraversamento di una strada è forte o cambia improvvisamente.
 - Irregolarità, tortuosità e giunzioni del manto stradale
 - Forte accelerazione o rallentamento.
 - Subito dopo l'avviamento del sistema e-BOXER, se la temperatura esterna è bassa.
 - La temperatura esterna è alta.
- Se non si utilizza la funzione Centraggio della corsia, assicurarsi di disattivarla. Se si lascia la funzione attiva, il sistema potrebbe azionarsi inaspettatamente, causando un incidente.
 - ⇒ Pagina 166
- Se si attiva l'interruttore  (Centraggio della corsia), l'operatività del servosterzo potrebbe cambiare.

Come utilizzare la funzione Centraggio della corsia

Premere l'interruttore  (Centraggio della corsia) quando l'Adaptive Cruise Control o l'Adaptive Cruise Control intelligente (se in dotazione) è attivato.

⇒ Pagine 98 e 129

La funzione Centraggio della corsia viene attivata e  (indicatore Centraggio della corsia) (bianco) compare sul display dello strumento combinato.

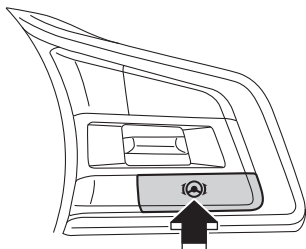

H00539

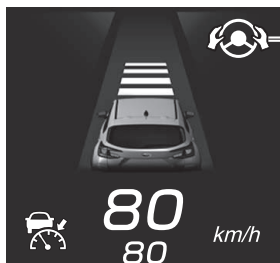

Indicatore Centraggio della corsia (bianco)

H00811

La funzione Centraggio della corsia inizia a funzionare quando sono presenti tutte le seguenti condizioni.

- L'Adaptive Cruise Control o l'Adaptive Cruise Control intelligente (se in dotazione) è attivato.
- La velocità del veicolo è compresa tra 0 km/h e 160 km/h circa.
- Il sistema sta rilevando le strisce di delimitazione della corsia o il veicolo che precede.
- Il conducente sta utilizzando il volante.
- Su una strada dritta o in una curva non accentuata
- Su una strada la cui corsia è larga approssimativamente tra 3 m e 4 m
- Durante la guida vicino al centro di una corsia

Durante l'attivazione della funzione,  (indicatore Centraggio della corsia) sul display dello strumento combinato passa da bianco a verde. A questo punto, se vengono rilevate le strisce di delimitazione delle corsie, l'indicatore di corsia si illumina in blu. Se si rileva il veicolo che precede, l'indicatore Centraggio della corsia veicolo che precede si illumina in blu.

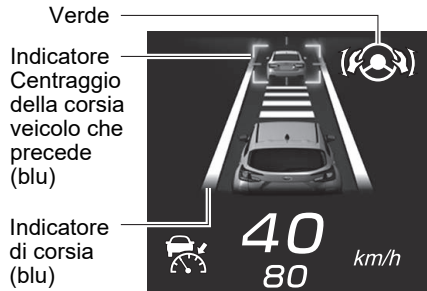

H00812

 **AVVERTENZA**

Quando viene azionata la funzione Centraggio della corsia e le strisce di delimitazione delle corsie non vengono rilevate, l'azionamento del volante avviene automaticamente per seguire il veicolo che precede quando il veicolo che precede cambia corsia o esegue un movimento simile. Prestare sempre attenzione ai veicoli e agli ostacoli circostanti e azionare il volante secondo necessità. Se ci si affida solo alla funzione Centraggio della corsia per l'azionamento del volante potrebbe provocare un incidente, con conseguenti lesioni gravi o decesso.

 **ATTENZIONE**

Se si afferra saldamente il volante, il sistema potrebbe determinare che si sta azionando il volante e ridurre il livello di assistenza.



NOTA

- A seconda dello stato di rilevamento della corsia, l'indicatore di corsia potrebbe illuminarsi (blu) solo su un lato (sinistro o destro).
- L'indicatore di corsia non si accende se la funzione non rileva le strisce di delimitazione delle corsie e il veicolo viene controllato seguendo il veicolo che precede.
- Lo stato di attivazione/disattivazione della funzione Centraggio della corsia viene ripristinato quando si riavvia il sistema e-BOXER.

■ Annullamento della funzione Centraggio della corsia

● Annullamento mediante operazione eseguita dal conducente

Una qualsiasi delle seguenti operazioni annulla temporaneamente la funzione Centraggio della corsia.

Se la funzione viene annullata temporaneamente,  (indicatore Centraggio della corsia) sul display dello strumento combinato si illumina in bianco e l'indicatore di corsia e l'indicatore Centraggio della corsia veicolo che precede si spengono.

- Pressione sul pedale del freno
- Pressione dell'interruttore  (CRUISE) per annullare l'Adaptive Cruise Control o l'Adaptive Cruise Control intelligente (se in dotazione)
- Azionamento della leva degli indicatori di direzione

● Annullamento automatico da parte del sistema

Nelle condizioni seguenti, una notifica emette 1 segnale acustico breve e 1 lungo e la funzione Centraggio della corsia viene annullata temporaneamente.

Se la funzione viene annullata temporaneamente,  (indicatore Centraggio della corsia) sul display dello strumento combinato si illumina in bianco e l'indicatore di corsia e l'indicatore Centraggio della corsia veicolo che precede si spengono. Inoltre, viene visualizzata una schermata di interruzione sul display dello strumento combinato.

- Il sistema non rileva le strisce di delimitazione della corsia e il veicolo che precede.
- L'Adaptive Cruise Control o l'Adaptive Cruise Control intelligente (se in dotazione) viene annullato automaticamente.

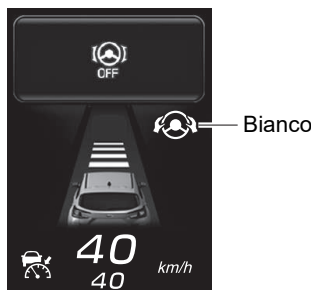

H00813



- La velocità del veicolo supera i 165 km/h circa.
- Il sistema valuta che il conducente ha azionato il volante per cambiare corsia.
- Il volante viene azionato in modo aggressivo.
- All'inizio di una curva stretta
- In una curva stretta
- A causa di un altro sistema in funzione
- Il sistema non rileva l'azionamento del volante da parte del conducente per un certo periodo di tempo.

- Se il sistema non rileva l'azionamento del volante, sul display dello strumento combinato viene visualizzata una schermata di interruzione. Se questa condizione persiste, viene emesso un segnale acustico e vengono visualizzate schermate di avvertimento in fasi.

Se il sistema continua a non rilevare l'azionamento del volante, la funzione Centraggio della corsia viene annullata temporaneamente. L'avviso continua a suonare e la schermata di avvertimento continua ad essere visualizzato sul display dello strumento combinato finché il sistema non rileva l'azionamento del volante.



H00814

- Il sistema EyeSight presenta un'anomalia.  (Indicatore di avvertimento EyeSight: giallo)
⇒ Pagina 305
- Il sistema EyeSight si interrompe temporaneamente.  (Indicatore interruzione temporanea EyeSight: bianco)
⇒ Pagina 306



NOTA

Nei seguenti casi, la funzione Centraggio della corsia potrebbe essere temporaneamente annullata perché il sistema non è in grado di rilevare l'azionamento del volante da parte del conducente.

- Il conducente guida con le mani leggermente appoggiate sul volante.
- L'azionamento del volante da parte del conducente è insufficiente.

■ Disattivazione della funzione Centraggio della corsia

Premere l'interruttore  (Centraggio della corsia).

 (indicatore Centraggio della corsia) si spegne sul display dello strumento combinato.

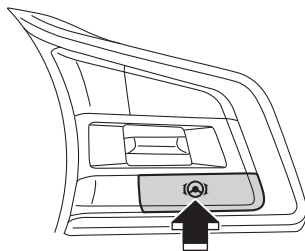

H00540

■ Quando la funzione Centraggio della corsia è attiva ed è probabile che il veicolo esca dalla corsia

Quando la funzione Centraggio della corsia è attiva ed è probabile che il veicolo esca dalla corsia, un cicalino di avvertimento emette 3 segnali acustici brevi e sul display dello strumento combinato viene visualizzata una schermata di interruzione. Anche l'indicatore di corsia che il veicolo sta per attraversare lampeggia in giallo.

Quando si attiva questo avvertimento, azionare il volante in modo che il veicolo non esca dalla corsia.

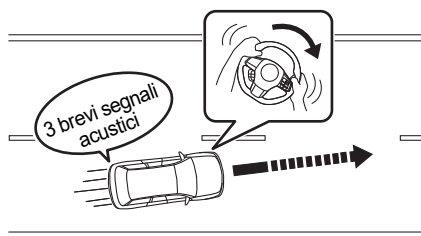

S03876

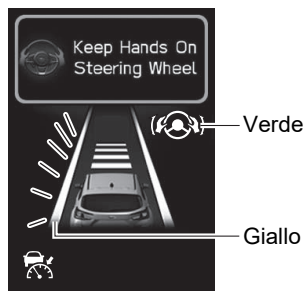

H00815

*: L'indicatore di corsia sul lato in cui è probabile che il veicolo esca dalla corsia lampeggia in giallo.

Se la funzione Centraggio della corsia viene annullata mentre è attivato questo avvertimento, la schermata di interruzione cambia. In questo momento,  (indicatore Centraggio della corsia) passa da verde a bianco e l'indicatore di corsia si spegne.



H00816

**AVVERTENZA**

Durante l'azionamento della funzione Centraggio della corsia e quando non vengono rilevate le strisce di delimitazione delle corsie, questo avvertimento e l'Avvertimento di spostamento involontario fuori corsia (⇒ pagina 231) non funzionano. Prestare attenzione all'ambiente circostante e azionare il volante secondo necessità. Se ci si affida solo a questo avvertimento per valutare l'uscita dalla corsia, si verificherà un incidente imprevisto.

**NOTA**

Questa funzione si aziona anche quando l'Avvertimento di spostamento involontario fuori corsia è disattivato.
⇒ Pagine 235 e 236

Limitatore di velocità manuale (se in dotazione)

Il Limitatore di velocità manuale è un sistema di supporto alla guida che impedisce di superare la velocità impostata per il veicolo.

Se le condizioni lasciano intendere che il veicolo supererà la velocità impostata per il veicolo, l'accelerazione viene ridotta o viene usato il freno per rallentare.

Accelerazione e rallentamento rispondono all'utilizzo del pedale dell'acceleratore e del freno da parte del conducente entro l'intervallo, in modo da non superare la velocità impostata per il veicolo.



AVVERTENZA

- Quando il Limitatore di velocità manuale è operativo, il sistema non adatta la velocità a quella del veicolo che precede per mantenere la distanza di sicurezza, come avviene con l'Adaptive Cruise Control.
È necessario impegnarsi per una guida sicura e premere il pedale del freno per rallentare quando è necessario per garantire una distanza di sicurezza adeguata dal veicolo che precede.
- Non utilizzare il Limitatore di velocità manuale nelle seguenti condizioni. In caso contrario, potrebbe avvenire un incidente.
 - Strade coperte di neve, ghiaccio o con altro tipo di manto stradale sdruciolevole
Gli pneumatici possono slittare, causando la perdita di controllo del veicolo.
 - Discese ripide
La velocità impostata per il veicolo potrebbe essere superata.
 - In una lunga discesa ripida
I freni potrebbero surriscaldarsi.
- Quando si utilizza il Limitatore di velocità manuale, impostare sempre una velocità del veicolo appropriata in base ai limiti di velocità, al traffico, alle condizioni della strada e ad altre condizioni.

ATTENZIONE

Nelle seguenti condizioni o circostanze è possibile che l'efficacia del freno risulti ridotta e potrebbe non essere possibile ridurre la velocità. Premere il pedale del freno e rallentare quando necessario.

- Condizioni del veicolo (carico, numero di occupanti, ecc.)
- Condizioni della strada (pendenza, sdruciolevolezza, andamento, stato di manutenzione, ecc.)
- Condizione di manutenzione del veicolo (sistema frenante, usura degli pneumatici, pressione dell'aria, installazione della ruota di scorta temporanea, ecc.)
- I freni sono freddi ad esempio subito dopo l'avviamento del sistema e-BOXER o in caso di bassa temperatura esterna.
- Per un breve periodo durante la guida dopo l'avviamento del sistema e-BOXER, finché il motore non si scalda
- I freni sono surriscaldati a causa di una discesa ripida (l'efficienza dei freni potrebbe essere ridotta).
- Si guida sotto la pioggia o dopo aver lavato il veicolo (i freni potrebbero essere bagnati e la loro efficienza potrebbe essere ridotta).
- Un rimorchio o un altro veicolo, ecc. viene trainato.

NOTA

- Il Limitatore di velocità manuale è utilizzabile anche quando EyeSight è temporaneamente interrotto.
- Non è possibile utilizzare contemporaneamente il Limitatore di velocità manuale e il Limitatore di velocità intelligente. Azionare il display di informazioni centrale per selezionare "Manual (Manuale)" o "Intelligent (Intelligente)" nella schermata "Speed Limiter (Limitatore di velocità)"* delle impostazioni di EyeSight.

*: Per alcuni modelli, "Speed Limiter/Cruise Control (Limitatore di velocità/Cruise Control)"

Come utilizzare il Limitatore di velocità manuale

■ Impostazione del Limitatore di velocità manuale

- (1) Azionare il display di informazioni centrale per utilizzare il Limitatore di velocità manuale. Questa funzione può essere utilizzata selezionando “Manual (Manuale)” nella schermata “Speed Limiter (Limitatore di velocità)”* delle impostazioni di EyeSight.

*: Per alcuni modelli, “Speed Limiter/Cruise Control (Limitatore di velocità/Cruise Control)”
⇒ Pagina 311

- (2) Impostazione del Limitatore di velocità manuale sullo stato standby
Premere l'interruttore LIM (limitatore di velocità). In questo momento, sul display dello strumento combinato sono visualizzati  (indicatore Limitatore di velocità) (bianco) e l'indicatore del veicolo del conducente. Il display velocità impostata per il veicolo riporta “- - - km/h”.

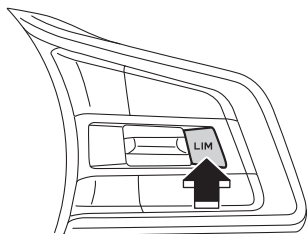

H00560

Indicatore
Limitatore
di velocità
(bianco)



H00817

Per impostare lo stato READY:

Quando tutte le condizioni seguenti sono soddisfatte, sul display dello strumento combinato viene visualizzato  (indicatore READY) e Limitatore di velocità manuale può essere attivato.

- Il sistema EyeSight non presenta anomalie.  (Indicatore di avvertimento EyeSight: giallo) è spento.
⇒ Pagina 305
- La spia di avvertimento filtro antiparticolato benzina non lampeggia

Bianco
Indicatore
READY



H00818



NOTA

Quando la spia di avvertimento riserva carburante è illuminata, il Limitatore di velocità manuale potrebbe non essere utilizzato.

- (3) Premere l'interruttore RES/SET dal lato "SET/-" o dal lato "RES/+".

La velocità del veicolo nel momento in cui l'interruttore viene premuto diventa la velocità impostata per il veicolo e il Limitatore di velocità manuale entra in funzione.



(Indicatore Limitatore di velocità) passa da bianco a verde.

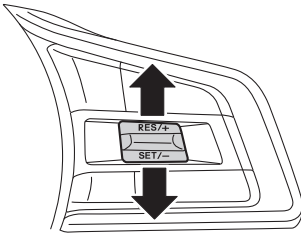

H00899



H00819



ATTENZIONE

Durante l'utilizzo del Limitatore di velocità manuale, il controllo dell'acceleratore e del freno per adattare la velocità del veicolo a quella del veicolo che precede non viene eseguito. Azionare i pedali dell'acceleratore e del freno secondo necessità. Premendo il pedale dell'acceleratore a fondo, tuttavia, il Limitatore di velocità manuale viene temporaneamente annullato.



NOTA

- In discesa, per mantenere la velocità impostata potrebbe entrare in azione la frenata automatica.
- Quando i freni vengono azionati dal Limitatore di velocità manuale, le luci dei freni si illuminano.

■ Aumento della velocità impostata per il veicolo

- Premere brevemente il lato “RES/+”.
Ogni volta che si preme l'interruttore, la velocità impostata per il veicolo aumenta al successivo incremento di 5 km/h.
- Tenere premuto il lato “RES/+”.
Mentre si preme l'interruttore, la velocità impostata per il veicolo aumenta a incrementi di 1 km/h.

Quando si aziona l'interruttore, la velocità impostata per il veicolo cambia sul display dello strumento combinato.

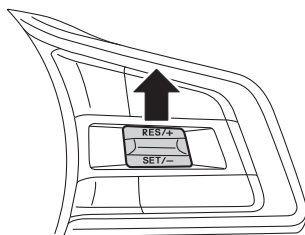

H00900

■ Riduzione della velocità impostata per il veicolo

- Premere brevemente il lato “SET/-”.
Ogni volta che si preme l'interruttore, la velocità impostata per il veicolo si riduce al successivo decremento di 5 km/h.
- Tenere premuto il lato “SET/-”.
Mentre si preme l'interruttore, la velocità impostata per il veicolo si riduce in decrementi di 1 km/h.

Quando si aziona l'interruttore, la velocità impostata per il veicolo cambia sul display dello strumento combinato.

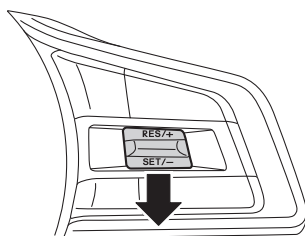

H00901

■ Accelerazione temporanea (alcuni modelli)

Quando il pedale dell'acceleratore viene premuto a fondo, il Limitatore di velocità manuale viene temporaneamente annullato. In questo momento,  (indicatore Limitatore di velocità) passa da verde a bianco.

Anche quando il pedale dell'acceleratore viene rilasciato, il Limitatore di velocità manuale non si attiva finché la velocità del veicolo è superiore a quella impostata. Quando la velocità del veicolo scende al di sotto di quella impostata, il Limitatore di velocità manuale si riattiva. Il Limitatore di velocità manuale può essere riattivato anche quando la velocità del veicolo è superiore a quella impostata premendo l'interruttore “SET/-”. Quando il Limitatore di velocità manuale viene riattivato,  (indicatore Limitatore di velocità) passa da bianco a verde.

■ Accelerazione temporanea (altri modelli)

Il Limitatore di velocità manuale viene temporaneamente annullato in risposta alle seguenti azioni. In questo momento,  (indicatore Limitatore di velocità) passa da verde a bianco.

- Il pedale dell'acceleratore viene premuto a fondo.
- Il pedale dell'acceleratore viene premuto con forza mentre il controllo limite di velocità è attivo o quando si guida circa alla velocità impostata per il veicolo.

Il Limitatore di velocità manuale viene riattivato alle seguenti condizioni. In questo momento,  (indicatore Limitatore di velocità) passa da bianco a verde.

- Il pedale dell'acceleratore viene rilasciato e la velocità del veicolo scende al di sotto di quella impostata.
- L'interruttore "SET/-" viene premuto mentre la velocità del veicolo è superiore a quella impostata.
- Il pedale dell'acceleratore è stato completamente rilasciato per un determinato periodo di tempo mentre si guida oltre la velocità impostata per il veicolo.

■ Annullamento del Limitatore di velocità manuale

● Annullamento mediante operazione eseguita dal conducente

Premere l'interruttore LIM (limitatore di velocità).

 (indicatore Limitatore di velocità) passa da verde a bianco, mentre la velocità impostata per il veicolo rimane visualizzata sul display dello strumento combinato.

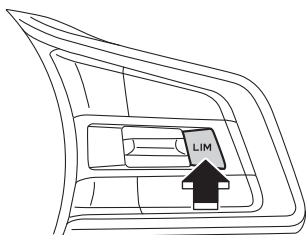

H00564

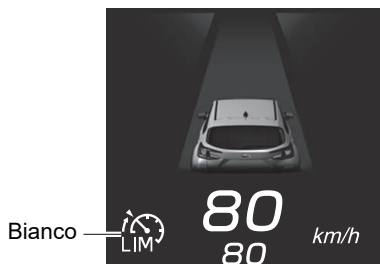

H00820

● Annullamento automatico da parte del sistema

Nelle condizioni seguenti, una notifica emette 1 segnale acustico breve e 1 segnale lungo e il Limitatore di velocità manuale viene annullato automaticamente.  (Indicatore Limitatore di velocità) passa da verde a bianco. Inoltre, viene visualizzata una schermata di interruzione sul display dello strumento combinato.

Dopo la risoluzione delle condizioni elencate di seguito, rieseguire l'operazione di impostazione del Limitatore di velocità manuale per riattivarlo.



H00821

- L'impostazione nella schermata "Speed Limiter (Limitatore di velocità)" o "Speed Limiter/Cruise Control (Limitatore di velocità/Cruise Control)" delle impostazioni di EyeSight è stata modificata in "Intelligent (Intelligente)". (per alcuni modelli)
⇒ Pagina 311
- Il sistema EyeSight presenta un'anomalia.  (Indicatore di avvertimento EyeSight: giallo)
⇒ Pagina 305
- La spia di avvertimento filtro antiparticolato benzina lampeggia

 **ATTENZIONE**

Il Limitatore di velocità manuale non si attiva quando la leva del selettore è in posizione "R". In questa circostanza  (indicatore Limitatore di velocità) diventa bianco.

 **NOTA**

- Se EyeSight presenta un'anomalia, sul display dello strumento combinato è visualizzato  (indicatore di avvertimento EyeSight: giallo). Se ciò avviene, fermare il veicolo in un luogo sicuro, quindi spegnere e riavviare il sistema e-BOXER. Se dopo il riavvio del sistema e-BOXER l'indicatore rimane illuminato, non è possibile utilizzare il Limitatore di velocità manuale. Questo non interferirà con la guida normale. Contattare comunque un concessionario SUBARU e far controllare il sistema.
⇒ Pagina 305
- Quando il Limitatore di velocità manuale è stato annullato automaticamente, rieseguire l'operazione di impostazione dopo che la condizione che ne ha causato l'annullamento è stata risolta. Se non è possibile attivare il Limitatore di velocità manuale neanche dopo che la condizione è stata corretta, è possibile che EyeSight non funzioni correttamente. Questo non interferirà con la guida normale. Contattare comunque un concessionario SUBARU e far controllare il sistema.
- Quando la spia di avvertimento riserva carburante è illuminata, il Limitatore di velocità manuale potrebbe non essere utilizzato.

■ Ripristino della velocità precedentemente impostata per il veicolo

La velocità precedentemente impostata per il veicolo viene salvata nella memoria. Per ripristinare tale velocità del veicolo, premere l'interruttore RES/SET dal lato "RES/+".  (Indicatore Limitatore di velocità) passa da bianco a verde.

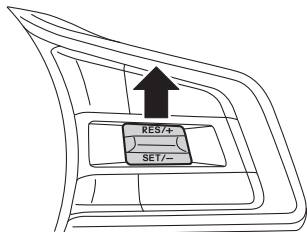

H00902

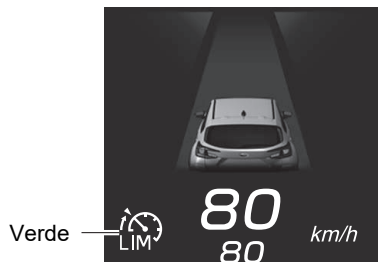

H00822



NOTA

- La velocità del veicolo salvata nella memoria viene cancellata nelle circostanze seguenti:
 - Il Limitatore di velocità manuale viene disattivato premendo l'interruttore LIM (limitatore di velocità).
 - L'interruttore  (CRUISE) è stato premuto per passare dal Limitatore di velocità manuale all'Adaptive Cruise Control.
- La velocità impostata per il veicolo può essere compresa tra 30 km/h e 200 km/h.*
 - *: Per alcuni modelli, la velocità impostata per il veicolo può essere compresa tra 20 km/h e 200 km/h.
- Se quando viene impostata la velocità per il veicolo questo viaggia a circa 30 km/h o meno, la velocità impostata per il veicolo corrisponderà a 30 km/h.*
 - *: Per alcuni modelli, se quando viene impostata la velocità per il veicolo questo viaggia a circa 20 km/h o meno, la velocità impostata per il veicolo corrisponderà a 20 km/h.
- Se non è stata memorizzata nessuna velocità per il veicolo (velocità precedente del veicolo), viene impostata la velocità corrente quando si preme l'interruttore RES/SET dal lato "RES/+".
 - ⇒ Pagina 171

■ Disattivazione del Limitatore di velocità manuale

Ciascuna delle seguenti operazioni disattiva il Limitatore di velocità manuale.

- Quando il Limitatore di velocità manuale non è attivo, premere l'interruttore LIM (limitatore di velocità).

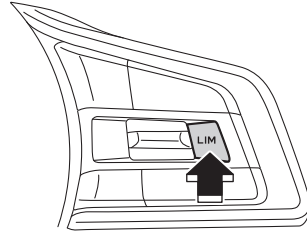

 (indicatore Limitatore di velocità) e l'indicatore del veicolo del conducente si disattivano sul display dello strumento combinato.



H00566

- Premere l'interruttore  (CRUISE).

Il Limitatore di velocità manuale si disattiva e l'Adaptive Cruise Control si attiva.

 (indicatore Limitatore di velocità) si disattiva sul display dello strumento combinato e  (indicatore Adaptive Cruise Control) e l'indicatore impostazione distanza di sicurezza si illuminano in bianco.

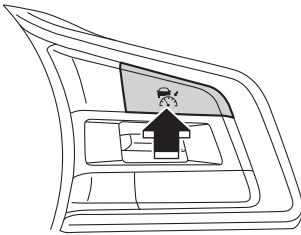

H00567

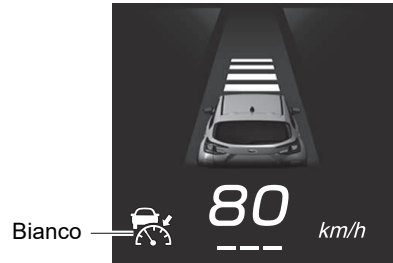

H00823

Limitatore di velocità intelligente (alcuni modelli) (se in dotazione)

Il Limitatore di velocità intelligente è una funzione che cambia automaticamente la velocità impostata per il veicolo per il limitatore di velocità sul limite di velocità rilevato dalla funzione Riconoscimento dei segnali stradali.

⇒ Pagina 249

Se le condizioni lasciano intendere che il veicolo supererà la velocità impostata per il veicolo, l'accelerazione viene ridotta o viene usato il freno per rallentare.

Accelerazione e rallentamento rispondono all'utilizzo del pedale dell'acceleratore e del freno da parte del conducente entro l'intervallo, in modo da non superare la velocità impostata per il veicolo.



AVVERTENZA

- Quando il Limitatore di velocità intelligente è operativo, il sistema non adatta la velocità a quella del veicolo che precede per mantenere la distanza di sicurezza, come avviene con l'Adaptive Cruise Control.
È necessario impegnarsi per una guida sicura e premere il pedale del freno per rallentare quando è necessario per garantire una distanza di sicurezza adeguata dal veicolo che precede.
- Non utilizzare il Limitatore di velocità intelligente nelle seguenti condizioni. In caso contrario, potrebbe avvenire un incidente.
 - Strade coperte di neve, ghiaccio o con altro tipo di manto stradale sdruciolevole
Gli pneumatici possono slittare, causando la perdita di controllo del veicolo.
 - Discese ripide
La velocità impostata per il veicolo potrebbe essere superata.
 - In una lunga discesa ripida
I freni potrebbero surriscaldarsi.



ATTENZIONE

- Nelle seguenti condizioni o circostanze è possibile che l'efficacia del freno risulti ridotta e potrebbe non essere possibile ridurre la velocità. Premere il pedale del freno e rallentare quando necessario.
 - Condizioni del veicolo (carico, numero di occupanti, ecc.)
 - Condizioni della strada (pendenza, sdruciolevolezza, andamento, stato di manutenzione, ecc.)
 - Condizioni di manutenzione del veicolo (sistema frenante, usura degli pneumatici, pressione dell'aria, installazione della ruota di scorta temporanea, ecc.)
 - I freni sono freddi ad esempio subito dopo l'avviamento del sistema e-BOXER o in caso di bassa temperatura esterna.
 - Per un breve periodo durante la guida dopo l'avviamento del sistema e-BOXER, finché il motore non si scalda
 - I freni sono surriscaldati a causa di una discesa ripida (l'efficienza dei freni potrebbe essere ridotta).
 - Si guida sotto la pioggia o dopo aver lavato il veicolo (i freni potrebbero essere bagnati e la loro efficienza potrebbe essere ridotta).
 - Un rimorchio o un altro veicolo, ecc. viene trainato.
- Se la funzione Riconoscimento dei segnali stradali non è in grado di rilevare correttamente il limite di velocità, la velocità massima potrebbe essere impostata su una velocità diversa dal limite di velocità effettivo.



NOTA

Non è possibile utilizzare contemporaneamente il Limitatore di velocità manuale e il Limitatore di velocità intelligente. Azionare il display di informazioni centrale per selezionare "Manual (Manuale)" o "Intelligent (Intelligente)" nella schermata "Speed Limiter (Limitatore di velocità)" delle impostazioni di EyeSight.

Come utilizzare il Limitatore di velocità intelligente



■ Impostazione del Limitatore di velocità intelligente

- (1) Azionare il display di informazioni centrale per utilizzare il Limitatore di velocità intelligente.

Questa funzione può essere utilizzata selezionando "Intelligent (Intelligente)" nella schermata "Speed Limiter (Limitatore di velocità)" delle impostazioni di EyeSight.

⇒ Pagina 311

- (2) Impostazione del Limitatore di velocità intelligente sullo stato standby

Premere l'interruttore LIM (limitatore di velocità). In questo momento, sul display dello strumento combinato sono visualizzati  (indicatore Limitatore di velocità) (bianco),  (indicatore di riconoscimento limite di velocità) (bianco) e l'indicatore del veicolo del conducente. Il display velocità impostata per il veicolo riporta "- - - km/h".

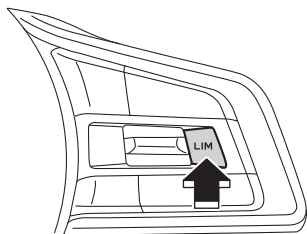

H00568

Indicatore di riconoscimento limite di velocità (bianco)

Indicatore Limitatore di velocità (bianco)

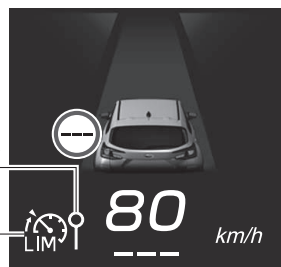

H00824

Per impostare lo stato READY:

Quando tutte le condizioni seguenti sono soddisfatte, sul display dello strumento combinato viene visualizzato  (indicatore READY) e Limitatore di velocità intelligente può essere attivato.

- Il sistema EyeSight non presenta anomalie.  (Indicatore di avvertimento EyeSight: giallo) è spento.

⇒ Pagina 305

Bianco
Bianco
Indicatore READY

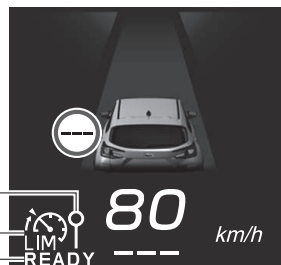

H00825

- Il funzionamento di EyeSight non è temporaneamente interrotto.  (Indicatore interruzione temporanea EyeSight: bianco) è spento.
⇒ Pagina 306
- La spia di avvertimento filtro antiparticolato benzina non lampeggia



NOTA

Quando la spia di avvertimento riserva carburante è illuminata, il Limitatore di velocità intelligente potrebbe non essere utilizzato.

- (3) Premere l'interruttore RES/SET dal lato "SET/-" o dal lato "RES/+".

La velocità del veicolo nel momento in cui l'interruttore viene premuto diventa la velocità impostata per il veicolo e il Limitatore di velocità intelligente entra in funzione.



(Indicatore Limitatore di velocità) passa da bianco a verde.

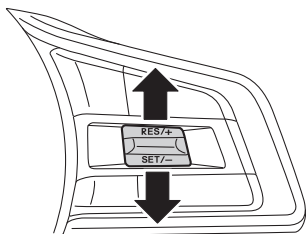

H00903

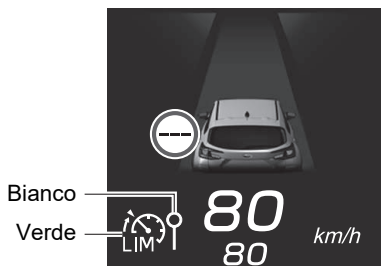

H00826

- (4) Quando viene rilevato un segnale di limite di velocità, il limite di velocità rilevato diventa la velocità impostata per il veicolo.

 (indicatore di riconoscimento limite di velocità) passa da bianco a verde.

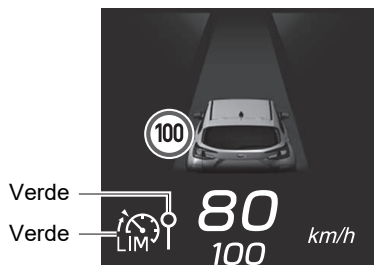

H00827

 **ATTENZIONE**

Durante l'utilizzo del Limitatore di velocità intelligente, il controllo dell'acceleratore e del freno per adattare la velocità del veicolo a quella del veicolo che precede non viene eseguito. Azionare i pedali dell'acceleratore e del freno secondo necessità. Premendo il pedale dell'acceleratore a fondo, tuttavia, il Limitatore di velocità intelligente viene temporaneamente annullato.

 **NOTA**

- In discesa, per mantenere la velocità impostata potrebbe entrare in azione la frenata automatica.
- Quando i freni vengono azionati dal Limitatore di velocità intelligente, le luci dei freni si illuminano.
- È possibile impostare uno scostamento per la velocità impostata per il veicolo, impostato quando si rileva un segnale di limite di velocità nell'intervallo da -10 km/h a +10 km/h.
⇒ Pagina 318

■ Aumento della velocità impostata per il veicolo

- Premere brevemente il lato “RES/+”.
Ogni volta che si preme l'interruttore, la velocità impostata per il veicolo aumenta al successivo incremento di 5 km/h.
- Tenere premuto il lato “RES/+”.
Mentre si preme l'interruttore, la velocità impostata per il veicolo aumenta a incrementi di 1 km/h.

Quando si aziona l'interruttore, la velocità impostata per il veicolo cambia sul display dello strumento combinato e  (indicatore di riconoscimento limite di velocità) passa da verde a bianco.

Quando si rileva un altro segnale di limite di velocità, il limitatore di velocità rilevato diventa la velocità impostata per il veicolo e  (indicatore di riconoscimento limite di velocità) passa da bianco a verde.

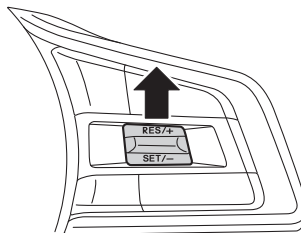

H00904

■ Riduzione della velocità impostata per il veicolo

- Premere brevemente il lato “SET/-”.
Ogni volta che si preme l'interruttore, la velocità impostata per il veicolo si riduce al successivo decremento di 5 km/h.
- Tenere premuto il lato “SET/-”.
Mentre si preme l'interruttore, la velocità impostata per il veicolo si riduce in decrementi di 1 km/h.

Quando si aziona l'interruttore, la velocità impostata per il veicolo cambia sul display dello strumento combinato e  (indicatore di riconoscimento limite di velocità) passa da verde a bianco.

Quando si rileva un altro segnale di limite di velocità, il limitatore di velocità rilevato diventa la velocità impostata per il veicolo e  (indicatore di riconoscimento limite di velocità) passa da bianco a verde.

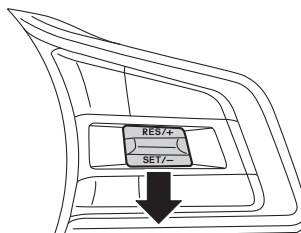

H00905

■ Accelerazione temporanea



Quando il pedale dell'acceleratore viene premuto a fondo, il Limitatore di velocità intelligente viene temporaneamente annullato. In questo momento,  (indicatore Limitatore di velocità) passa da verde a bianco.

Anche quando il pedale dell'acceleratore viene rilasciato, il Limitatore di velocità intelligente non si attiva finché la velocità del veicolo è superiore a quella impostata. Quando la velocità del veicolo scende al di sotto di quella impostata, il Limitatore di velocità intelligente si riattiva. Il Limitatore di velocità intelligente può essere riattivato anche quando si preme l'interruttore "SET/-" durante la guida oltre la velocità impostata per il veicolo. Quando il Limitatore di velocità intelligente viene riattivato,  (indicatore Limitatore di velocità) passa da bianco a verde.

■ Annullamento del Limitatore di velocità intelligente

● Annullamento mediante operazione eseguita dal conducente

Premere l'interruttore LIM (limitatore di velocità).

 (indicatore Limitatore di velocità) e  (indicatore di riconoscimento limite di velocità) passano da verde a bianco, mentre la velocità impostata per il veicolo rimane visualizzata sul display dello strumento combinato.

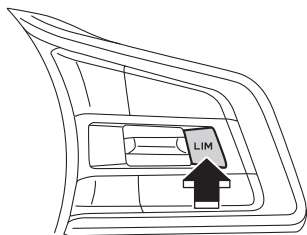

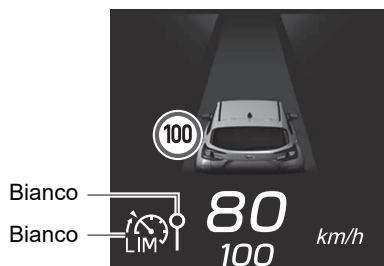

H00572



H00828

● Annullamento automatico da parte del sistema

Nelle condizioni seguenti, una notifica emette 1 segnale acustico breve e 1 segnale lungo e il Limitatore di velocità intelligente viene annullato automaticamente.  (indicatore Limitatore di velocità) e  (indicatore di riconoscimento limite di velocità) passano da verde a bianco. Inoltre, viene visualizzata una schermata di interruzione sul display dello strumento combinato.



Dopo la risoluzione delle condizioni elencate di seguito, rieseguire l'operazione di impostazione del Limitatore di velocità intelligente per riattivarlo.

- Il sistema EyeSight presenta un'anomalia.  (Indicatore di avvertimento EyeSight: giallo)
⇒ Pagina 305
- La spia di avvertimento filtro antiparticolato benzina lampeggia



H00829

ATTENZIONE



Il Limitatore di velocità intelligente non si attiva quando la leva del selettore è in posizione "R". In questo momento,  (indicatore Limitatore di velocità) e  (indicatore di riconoscimento limite di velocità) diventano bianchi.



NOTA

- Se EyeSight presenta un'anomalia, sul display dello strumento combinato è visualizzato  (indicatore di avvertimento EyeSight: giallo). Se ciò avviene, fermare il veicolo in un luogo sicuro, quindi spegnere e riavviare il sistema e-BOXER. Se dopo il riavvio del sistema e-BOXER l'indicatore rimane illuminato, non è possibile utilizzare il Limitatore di velocità intelligente. Questo non interferirà con la guida normale. Contattare comunque un concessionario SUBARU e far controllare il sistema.
⇒ Pagina 305
- Mentre il sistema EyeSight viene arrestato temporaneamente, il Limitatore di velocità intelligente non si aziona perché i segnali stradali non possono essere rilevati.
- Quando il Limitatore di velocità intelligente è stato annullato automaticamente, rieseguire l'operazione di impostazione dopo che la condizione che ne ha causato l'annullamento è stata risolta. Se non è possibile attivare il Limitatore di velocità intelligente neanche dopo che la condizione è stata corretta, è possibile che EyeSight non funzioni correttamente. Questo non interferirà con la guida normale. Contattare comunque un concessionario SUBARU e far controllare il sistema.
- Quando la spia di avvertimento riserva carburante è illuminata, il Limitatore di velocità intelligente potrebbe non essere utilizzato.

■ Ripristino della velocità precedentemente impostata per il veicolo

La velocità precedentemente impostata per il veicolo viene salvata nella memoria. Per ripristinare tale velocità del veicolo, premere l'interruttore RES/+ dal lato "RES/+". Quando  (indicatore Limitatore di velocità) si illumina in verde e  (indicatore di riconoscimento limite di velocità) si illumina in bianco, viene ripristinata la velocità precedentemente impostata per il veicolo.

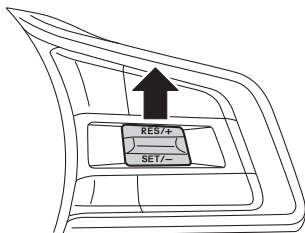

H00906

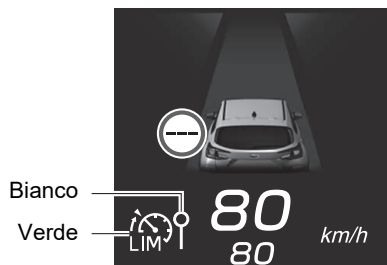

H00830

Se viene rilevato un limitatore di velocità,  (indicatore di riconoscimento limite di velocità) passa da bianco a verde, il limite di velocità rilevato diventa la velocità impostata per il veicolo.

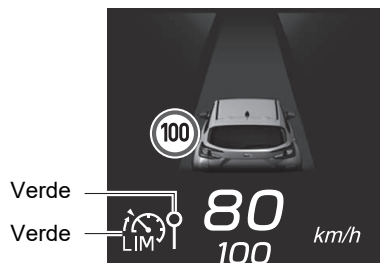

H00831







NOTA

- La velocità del veicolo salvata nella memoria viene cancellata nelle circostanze seguenti:
 - Il Limitatore di velocità intelligente viene disattivato premendo l'interruttore LIM (limitatore di velocità).
 - L'interruttore  (CRUISE) è stato premuto per passare dal Limitatore di velocità intelligente all'Adaptive Cruise Control.
- La velocità impostata per il veicolo può essere impostata su 30 km/h o più.

■ Disattivazione del Limitatore di velocità intelligente

Ciascuna delle seguenti operazioni disattiva il Limitatore di velocità intelligente.

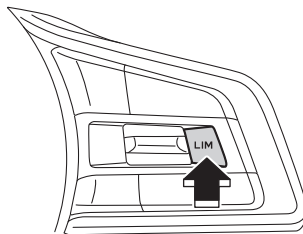

- Quando  (indicatore Limitatore di velocità) e  (indicatore di riconoscimento limite di velocità) si illuminano in bianco, premere l'interruttore LIM (limitatore di velocità).
,  (indicatore di riconoscimento limite di velocità) e l'indicatore del veicolo del conducente si disattivano sul display dello strumento combinato.



H00574

- Premere l'interruttore  (CRUISE).

Il Limitatore di velocità intelligente si disattiva e l'Adaptive Cruise Control si attiva.

 (indicatore Limitatore di velocità) e  (indicatore di riconoscimento limite di velocità) si disattivano sul display dello strumento combinato e  (indicatore Adaptive Cruise Control) e l'indicatore impostazione distanza di sicurezza si illuminano in bianco.

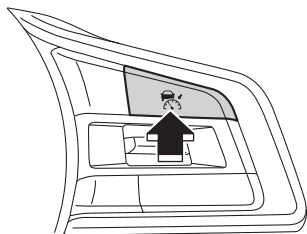

H00575

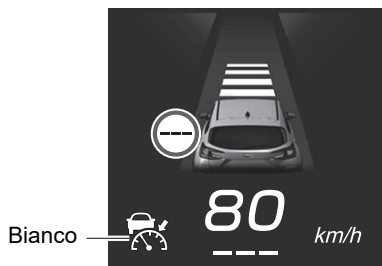

H00832

Limitatore di velocità intelligente (alti modelli) (se in dotazione)

Il Limitatore di velocità intelligente è una funzione che cambia automaticamente la velocità impostata per il veicolo per il limitatore di velocità sul limite di velocità rilevato dalla funzione Riconoscimento dei segnali stradali.

⇒ Pagina 258

Se le condizioni lasciano intendere che il veicolo supererà la velocità impostata per il veicolo, l'accelerazione viene ridotta o viene usato il freno per rallentare.

Accelerazione e rallentamento rispondono all'utilizzo del pedale dell'acceleratore e del freno da parte del conducente entro l'intervallo, in modo da non superare la velocità impostata per il veicolo.



- Quando il Limitatore di velocità intelligente è operativo, il sistema non adatta la velocità a quella del veicolo che precede per mantenere la distanza di sicurezza, come avviene con l'Adaptive Cruise Control.

È necessario impegnarsi per una guida sicura e premere il pedale del freno per rallentare quando è necessario per garantire una distanza di sicurezza adeguata dal veicolo che precede.

- Non utilizzare il Limitatore di velocità intelligente nelle seguenti condizioni. In caso contrario, potrebbe avvenire un incidente.
 - Strade coperte di neve, ghiaccio o con altro tipo di manto stradale sdruciolevole
Gli pneumatici possono slittare, causando la perdita di controllo del veicolo.
 - Discese ripide
La velocità impostata per il veicolo potrebbe essere superata.
 - In una lunga discesa ripida
I freni potrebbero surriscaldarsi.

 **ATTENZIONE**

- Nelle seguenti condizioni o circostanze è possibile che l'efficacia del freno risulti ridotta e potrebbe non essere possibile ridurre la velocità. Premere il pedale del freno e rallentare quando necessario.
 - Condizioni del veicolo (carico, numero di occupanti, ecc.)
 - Condizioni della strada (pendenza, sdruciolevolezza, andamento, stato di manutenzione, ecc.)
 - Condizione di manutenzione del veicolo (sistema frenante, usura degli pneumatici, pressione dell'aria, installazione della ruota di scorta temporanea, ecc.)
 - I freni sono freddi ad esempio subito dopo l'avviamento del sistema e-BOXER o in caso di bassa temperatura esterna.
 - Per un breve periodo durante la guida dopo l'avviamento del sistema e-BOXER, finché il motore non si scalda
 - I freni sono surriscaldati a causa di una discesa ripida (l'efficienza dei freni potrebbe essere ridotta).
 - Si guida sotto la pioggia o dopo aver lavato il veicolo (i freni potrebbero essere bagnati e la loro efficienza potrebbe essere ridotta).
 - Un rimorchio o un altro veicolo, ecc. viene trainato.
- Se la funzione Riconoscimento dei segnali stradali non è in grado di rilevare correttamente il limite di velocità, la velocità massima potrebbe essere impostata su una velocità diversa dal limite di velocità effettivo.



NOTA

Non è possibile utilizzare contemporaneamente il Limitatore di velocità manuale e il Limitatore di velocità intelligente. Azionare il display di informazioni centrale per selezionare "Manual (Manuale)" o "Intelligent (Intelligente)" nella schermata "Speed Limiter (Limitatore di velocità)" o "Speed Limiter/Cruise Control (Limitatore di velocità/Cruise Control)" delle impostazioni di EyeSight.

Come utilizzare il Limitatore di velocità intelligente



■ Impostazione del Limitatore di velocità intelligente

- (1) Azionare il display di informazioni centrale per utilizzare il Limitatore di velocità intelligente.

Questa funzione può essere utilizzata selezionando “Intelligent (Intelligente)” nella schermata “Speed Limiter (Limitatore di velocità)” o “Speed Limiter/Cruise Control (Limitatore di velocità/Cruise Control)” delle impostazioni di EyeSight.

⇒ Pagina 311

- (2) Impostazione del Limitatore di velocità intelligente sullo stato standby

Premere l'interruttore LIM (limitatore di velocità). In questo momento, sul display dello strumento combinato sono visualizzati  (indicatore Limitatore di velocità) (bianco),  (indicatore di riconoscimento limite di velocità) (bianco) e l'indicatore del veicolo del conducente. Il display velocità impostata per il veicolo riporta “- - - km/h”.

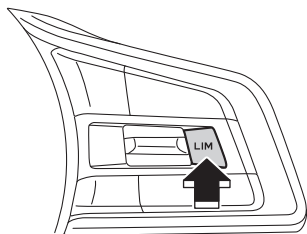

H00568

Indicatore di riconoscimento limite di velocità (bianco)

Indicatore Limitatore di velocità (bianco)

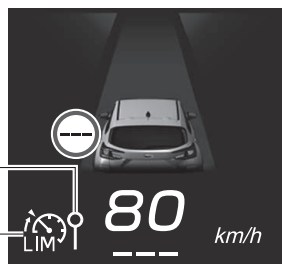

H00824

Per impostare lo stato READY:

Quando tutte le condizioni seguenti sono soddisfatte, sul display dello strumento combinato viene visualizzato **READY** (indicatore READY) e Limitatore di velocità intelligente può essere attivato.

- Il sistema EyeSight non presenta anomalie.  (Indicatore di avvertimento EyeSight: giallo) è spento.

⇒ Pagina 305

Indicatore READY



H01471

- Il funzionamento di EyeSight non è temporaneamente interrotto.  (Indicatore interruzione temporanea EyeSight: bianco) è spento.
⇒ Pagina 306
- La spia di avvertimento filtro antiparticolato benzina non lampeggia



NOTA

Quando la spia di avvertimento riserva carburante è illuminata, il Limitatore di velocità intelligente potrebbe non essere utilizzato.

- (3) Premere l'interruttore RES/SET dal lato "SET/-" o dal lato "RES/+".

La velocità del veicolo nel momento in cui l'interruttore viene premuto diventa la velocità impostata per il veicolo e il Limitatore di velocità intelligente entra in funzione.



(indicatore Limitatore di velocità)



(indicatore di riconoscimento limite di velocità) passano da bianco a verde.

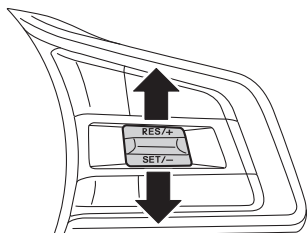

H00903

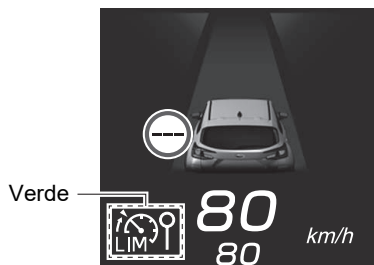

H01472



NOTA

È possibile modificare la velocità impostata per il veicolo mediante l'interruttore RES/SET finché non viene rilevato un limite di velocità e impostarlo come velocità impostata per il veicolo.

- (4) Quando viene rilevato un segnale di limite di velocità, il limite di velocità rilevato diventa la velocità impostata per il veicolo. Il bordo attorno all'indicatore segnale stradale si illumina in verde.

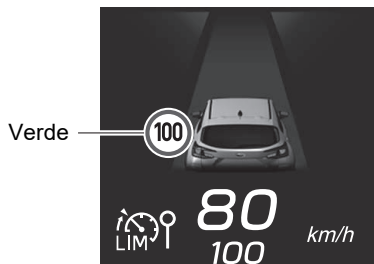

H01473



ATTENZIONE

- Durante l'utilizzo del Limitatore di velocità intelligente, il controllo dell'acceleratore e del freno per adattare la velocità del veicolo a quella del veicolo che precede non viene eseguito. Azionare i pedali dell'acceleratore e del freno secondo necessità. Premendo il pedale dell'acceleratore, tuttavia, il Limitatore di velocità intelligente viene temporaneamente annullato.
⇒ Pagina 194
- La velocità impostata per il veicolo potrebbe essere diversa dal limite di velocità effettivo. Utilizzare il pedale dell'acceleratore o l'interruttore LIM (Limitatore di velocità) per annullare temporaneamente il Limitatore di velocità intelligente e impostare una velocità adeguata alle condizioni della strada e ambientali.



NOTA

- In discesa, per mantenere la velocità impostata potrebbe entrare in azione la frenata automatica.
- Quando i freni vengono azionati dal Limitatore di velocità intelligente, le luci dei freni si illuminano.
- Se si guida lungo un tratto di strada senza informazioni sui segnali stradali o senza limiti di velocità, il display velocità impostata per il veicolo cambia in "- - - km/h" e il sistema non controlla la velocità del veicolo.
⇒ Pagina 262

■ Accelerazione temporanea

Il Limitatore di velocità intelligente viene temporaneamente annullato in risposta alle seguenti azioni. In questo momento,  (indicatore Limitatore di velocità) e  (indicatore di riconoscimento limite di velocità) passano da verde a bianco.

- Il pedale dell'acceleratore viene premuto a fondo.
- Il pedale dell'acceleratore viene premuto con forza mentre il controllo limite di velocità è attivo o quando si guida circa alla velocità impostata per il veicolo.



Il Limitatore di velocità intelligente viene riattivato alle seguenti condizioni. In questo momento,  (indicatore Limitatore di velocità) e  (indicatore di riconoscimento limite di velocità) passano da bianco a verde.

- Il pedale dell'acceleratore viene rilasciato e la velocità del veicolo scende al di sotto di quella impostata.
- Il pedale dell'acceleratore è stato completamente rilasciato per un determinato periodo di tempo mentre si guida oltre la velocità impostata per il veicolo.
- Viene rilevato un segnale del limite di velocità inferiore alla velocità impostata per il veicolo mentre si guida oltre la velocità impostata per il veicolo e, in risposta, la velocità impostata per il veicolo si riduce.

■ Annullamento del Limitatore di velocità intelligente

● Annullamento mediante operazione eseguita dal conducente

Premere l'interruttore LIM (limitatore di velocità).

 (indicatore Limitatore di velocità) e  (indicatore di riconoscimento limite di velocità) passano da verde a bianco, mentre la velocità impostata per il veicolo rimane visualizzata sul display dello strumento combinato. In questo momento, anche il bordo verde attorno all'indicatore segnale stradale si spegne.

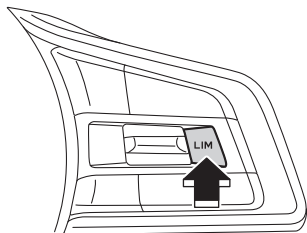

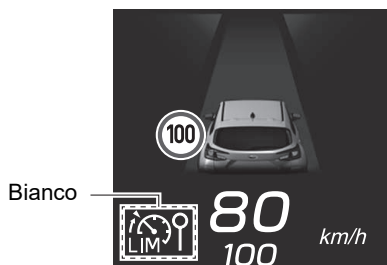

H00572



H01474

● Annullamento automatico da parte del sistema

Nelle condizioni seguenti, una notifica emette 1 segnale acustico breve e 1 segnale lungo e il Limitatore di velocità intelligente viene annullato automaticamente.  (indicatore Limitatore di velocità) e  (indicatore di riconoscimento limite di velocità) passano da verde a bianco e il bordo verde attorno all'indicatore segnale stradale si spegne. Inoltre, viene visualizzata una schermata di interruzione sul display dello strumento combinato.

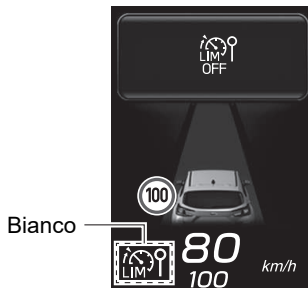

H01475

Dopo la risoluzione delle condizioni elencate di seguito, rieseguire l'operazione di impostazione del Limitatore di velocità intelligente per riattivarlo.

- L'impostazione nella schermata "Speed Limiter (Limitatore di velocità)" o "Speed Limiter/Cruise Control (Limitatore di velocità/Cruise Control)" delle impostazioni di EyeSight è stata modificata in "Manual (Manuale)".



⇒ Pagina 311

- Il sistema EyeSight presenta un'anomalia.  (Indicatore di avvertimento EyeSight: giallo)

⇒ Pagina 305

- La spia di avvertimento filtro antiparticolato benzina lampeggia





Il Limitatore di velocità intelligente non si attiva quando la leva del selettore è in posizione "R". In questo momento,  (indicatore Limitatore di velocità) e  (indicatore di riconoscimento limite di velocità) diventano bianchi.



NOTA

- Se EyeSight presenta un'anomalia, sul display dello strumento combinato è visualizzato  (indicatore di avvertimento EyeSight: giallo). Se ciò avviene, fermare il veicolo in un luogo sicuro, quindi spegnere e riavviare il sistema e-BOXER. Se dopo il riavvio del sistema e-BOXER l'indicatore rimane illuminato, non è possibile utilizzare il Limitatore di velocità intelligente. Questo non interferirà con la guida normale. Contattare comunque un concessionario SUBARU e far controllare il sistema.
⇒ Pagina 305
- Mentre il sistema EyeSight viene arrestato temporaneamente, il Limitatore di velocità intelligente non si aziona perché i segnali stradali non possono essere rilevati.
- Quando il Limitatore di velocità intelligente è stato annullato automaticamente, rieseguire l'operazione di impostazione dopo che la condizione che ne ha causato l'annullamento è stata risolta. Se non è possibile attivare il Limitatore di velocità intelligente neanche dopo che la condizione è stata corretta, è possibile che EyeSight non funzioni correttamente. Questo non interferirà con la guida normale. Contattare comunque un concessionario SUBARU e far controllare il sistema.
- Quando la spia di avvertimento riserva carburante è illuminata, il Limitatore di velocità intelligente potrebbe non essere utilizzato.

■ Ripristino della velocità precedentemente impostata per il veicolo

La velocità precedentemente impostata per il veicolo viene salvata nella memoria. Per ripristinare tale velocità del veicolo, premere l'interruttore RES/SET dal lato "RES/+". Quando  (indicatore Limitatore di velocità) e  (indicatore di riconoscimento limite di velocità) passano da bianco a verde, viene ripristinata la velocità precedentemente impostata per il veicolo.

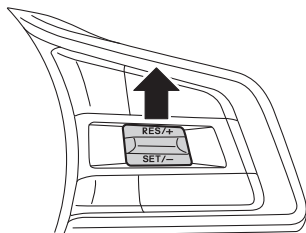

H00906

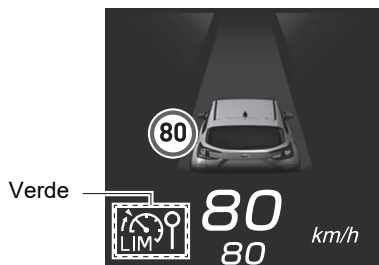

Verde

H01476

Se viene rilevato un limitatore di velocità, il bordo attorno all'indicatore segnale stradale si illumina in verde, quindi il limite di velocità rilevato diventa la velocità impostata per il veicolo.

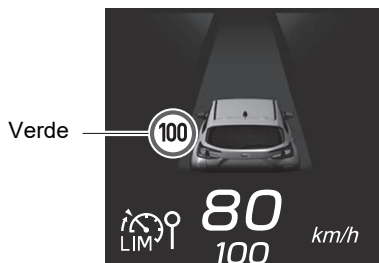

Verde

H01477







NOTA

- La velocità del veicolo salvata nella memoria viene cancellata nelle circostanze seguenti:
 - Il Limitatore di velocità intelligente viene disattivato premendo l'interruttore LIM (limitatore di velocità).
 - L'interruttore  (CRUISE) è stato premuto per passare dal Limitatore di velocità intelligente all'Adaptive Cruise Control intelligente.
- È possibile modificare la velocità impostata per il veicolo mediante l'interruttore RES/SET finché non viene rilevato un limite di velocità e impostarlo come velocità impostata per il veicolo.
- La velocità impostata per il veicolo può essere impostata su 20 km/h o più.



■ Disattivazione del Limitatore di velocità intelligente

Ciascuna delle seguenti operazioni disattiva il Limitatore di velocità intelligente.

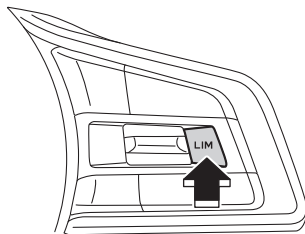
- Quando  (indicatore Limitatore di velocità) e  (indicatore di riconoscimento limite di velocità) si illuminano in bianco, premere l'interruttore LIM (limitatore di velocità).  (indicatore Limitatore di velocità),  (indicatore di riconoscimento limite di velocità) e l'indicatore del veicolo del conducente si disattivano sul display dello strumento combinato.



H00574

- Premere l'interruttore  (CRUISE). Il Limitatore di velocità intelligente si disattiva e l'Adaptive Cruise Control intelligente si attiva.  (indicatore Limitatore di velocità) si disattiva sul display dello strumento combinato e  (indicatore Adaptive Cruise Control) e l'indicatore impostazione distanza di sicurezza si illuminano in bianco.

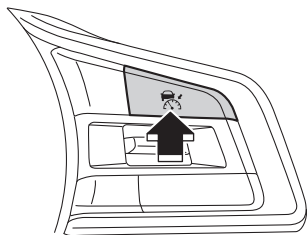

H00575

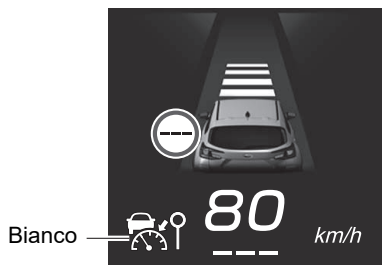

H01209

Funzione di prevenzione dello spostamento involontario fuori corsia

Il sistema rileva le strisce di delimitazione delle corsie (e i confini stradali (per i modelli per l'Europa)) per prevenire lo spostamento involontario fuori corsia. Se si guida su strade a scorrimento veloce, superstrade o autostrade a una velocità superiore a circa 60 km/h e il veicolo sta per uscire dalla corsia, il sistema interviene sul funzionamento del volante, ruotandolo nella direzione atta a prevenire l'uscita dalla corsia.

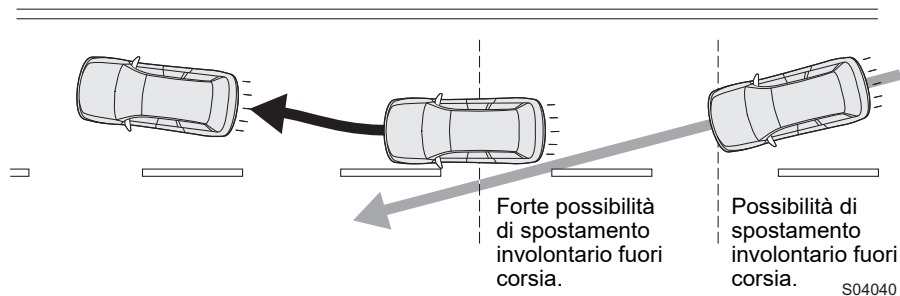

AVVERTENZA

La funzione di prevenzione dello spostamento involontario fuori corsia non è un sistema di guida automatico.

Non sopravvalutare le capacità della funzione di prevenzione dello spostamento involontario fuori corsia. Non si tratta di un sistema di assistenza in caso di disattenzione alla guida, né consente di guidare senza tenere le mani sul volante. Afferrare saldamente il volante durante la guida. Per guidare in sicurezza, tenere sotto controllo la distanza dal veicolo che precede o dal veicolo accanto, nonché le condizioni e l'ambiente circostanti durante la guida.

Se si ha l'impressione che il livello di controllo e i tempi del sistema siano diversi dai propri, è possibile che il sistema non contribuisca alla sicurezza di guida. Non utilizzare la funzione di prevenzione dello spostamento involontario fuori corsia.

La funzione di prevenzione dello spostamento involontario fuori corsia non si attiva in ogni circostanza. Se per mantenere il veicolo all'interno della corsia si fa affidamento esclusivamente sulla funzione di prevenzione dello spostamento involontario fuori corsia, potrebbe verificarsi un incidente, ad esempio una collisione con un ostacolo accanto alla corsia di marcia o con un veicolo in una corsia adiacente.

- Prima di utilizzare il sistema, sottoporre a ispezione giornaliera i freni e gli pneumatici per verificare che non vi siano problemi.

Continua alla pagina seguente ⇒

⇒ Continua dalla pagina precedente

- Il sistema potrebbe non funzionare correttamente nelle condizioni seguenti. Non utilizzare la funzione di prevenzione dello spostamento involontario fuori corsia.
 - La pressione degli pneumatici non corrisponde ai dati tecnici.*1
 - Sono installati pneumatici usurati in modo diverso tra loro o con segni di usura irregolari.*1
 - Sono installati pneumatici di misura non corretta.*1
 - L'equilibratura delle ruote non è corretta (ad esempio perché il contrappeso è stato rimosso o è disallineato).*1
 - Le ruote sono disallineate.*1
 - Uno pneumatico forato è stato riparato temporaneamente con un kit di emergenza per pneumatici forati.
 - Le sospensioni sono state modificate, compresi pezzi SUBARU originali.
 - Sul veicolo è installato un oggetto che ostacola il campo visivo della telecamera stereo.
 - Sono montate catene da neve.
 - Il volante vibra in modo anomalo, oppure è più rigido del solito.
 - Parti del volante sono state sostituite con pezzi non originali SUBARU.
 - I fari sono sporchi o coperti di neve, ghiaccio o sporcizia (gli oggetti non sono adeguatamente illuminati e sono quindi difficili da rilevare).
 - I fari non sono allineati correttamente (gli oggetti non sono adeguatamente illuminati e sono quindi difficili da rilevare).
 - I fari, i fendinebbia e le altre luci sono stati modificati.
 - Il funzionamento del veicolo è diventato instabile a causa di un incidente o di un'anomalia.
 - La spia di avvertimento del sistema frenante (rossa) è illuminata.*2
 - In caso di forte inclinazione del veicolo a causa del carico o di altri fattori.
 - Il numero massimo di occupanti è stato superato.
 - Un rimorchio o un altro veicolo, ecc. viene trainato.
 - Lo strumento combinato non funziona correttamente. Ad esempio, una spia di indicazione o una spia di avvertimento nello strumento combinato non si accende o non si spegne in modo corretto, un segnale acustico non si attiva, oppure l'indicazione sul display dello strumento combinato è diversa dal normale.*3
- *1: Le funzioni delle ruote e degli pneumatici sono di importanza critica. Assicurarsi di utilizzare quelli corretti.
Per i dettagli, fare riferimento al Libretto di uso e manutenzione del veicolo.
- *2: Se la spia di avvertimento del sistema frenante (rossa) non si spegne, fermare immediatamente il veicolo in un luogo sicuro e contattare un concessionario SUBARU per far controllare il sistema. Per i dettagli, fare riferimento al Libretto di uso e manutenzione del veicolo.
- *3: Per i dettagli sulle funzioni e il funzionamento dello strumento combinato, fare riferimento al Libretto di uso e manutenzione del veicolo.

- La funzione di prevenzione dello spostamento involontario fuori corsia è progettata per l'utilizzo su strade a scorrimento veloce, superstrade, strade a pedaggio, autostrade e altri tipi di strade ad accesso limitato. Non è progettato per l'utilizzo nel traffico cittadino. Nelle condizioni seguenti, non utilizzare la funzione di prevenzione dello spostamento involontario fuori corsia. In caso contrario, potrebbe avvenire un incidente.

- Strade normali (strade diverse da quelle citate in precedenza)

A seconda dell'ambiente di guida (complessità delle strade e altri fattori), il sistema potrebbe non essere in grado di offrire le prestazioni richieste dalle condizioni del traffico, con conseguente possibilità di incidenti.

- Strade con curve strette
- Strade con corsie ristrette o provvisorie a causa di lavori, ecc.
- Resti di vecchie strisce di delimitazione delle corsie.
- Quando si evitano veicoli parcheggiati
- Neve, pozzanghere o residui di agenti per lo scioglimento della neve sul manto stradale.
- Crepe o tracce dell'esecuzione di lavori sul manto stradale.
- Strade coperte di neve, ghiaccio o con manto stradale altrimenti sdruciolevole

Gli pneumatici potrebbero girare a vuoto, facendo perdere il controllo del veicolo.

- All'inizio di una curva stretta in corrispondenza di uno svincolo o all'ingresso di un'area di servizio, di un parcheggio, di un casello o di altre strutture
- La visibilità è scarsa a causa di sabbia, fumo o vapore acqueo spinti dal vento, o la visione anteriore è disturbata a causa di spruzzi d'acqua, neve, sporcizia o polvere sollevata dal veicolo che precede o dai veicoli che sopraggiungono in direzione opposta.
- Il campo visivo della telecamera stereo è ostruito da appannamento, neve, sporcizia, gelo, polvere, graffi o macchie sul parabrezza, o dalla luce che si riflette sulla sporcizia, ecc.
- La pioggia o la sporcizia non sono state rimosse completamente dal parabrezza. Vi è il rischio che la telecamera stereo non rilevi le corsie.
- Sono presenti ostacoli nel campo visivo della telecamera stereo (ad esempio se si carica una canoa sul tetto del veicolo).

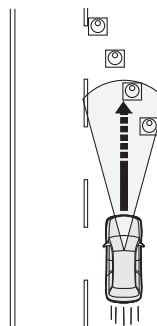

H00463

Continua alla pagina seguente ⇒

⇒ Continua dalla pagina precedente

- Nelle seguenti condizioni la telecamera stereo potrebbe avere difficoltà a rilevare le strisce di delimitazione delle corsie e il sistema potrebbe non funzionare correttamente.
 - Di notte o in galleria a fari spenti
 - In caso di condizioni meteorologiche avverse, ad esempio pioggia, neve o fitta nebbia
 - Il manto stradale è bagnato e reso luccicante dalla luce riflessa.
 - Sono presenti altri segnali stradali nella corsia di marcia (freccie, parole, ecc.).
 - Quando la distanza tra il veicolo e quello che precede è breve ed è quindi difficile rilevare le strisce di delimitazione delle corsie.
 - Un veicolo si è insinuato da una corsia adiacente o il veicolo che precede ha cambiato corsia.
 - Se l'andamento di una curva cambia improvvisamente.
 - Se l'ombra del guardrail o di oggetti simili si sovrappone alle strisce di delimitazione delle corsie.
 - Dalla parte anteriore del veicolo proviene luce violenta (luce solare o dei fari di veicoli che sorraggiungono in direzione opposta, ecc.).
 - La corsia è troppo stretta o troppo larga.
 - L'ampiezza di una corsia è cambiata.
- Le prestazioni della telecamera stereo potrebbero non consentire il rilevamento della corsia.
 - Le strisce di delimitazione delle corsie non sono presenti o sono molto sbiadite.
 - Le strisce di delimitazione delle corsie sono dipinte di giallo.
 - Il colore delle strisce di delimitazione delle corsie è simile a quello del manto stradale.
 - Le strisce di delimitazione delle corsie sono doppie.
 - Le strisce di delimitazione delle corsie sono di larghezza ridotta.
 - Sulle strade sono dipinte righe che non sono strisce di delimitazione delle corsie.
 - Le strisce di delimitazione delle corsie sono adiacenti a muri e pali.

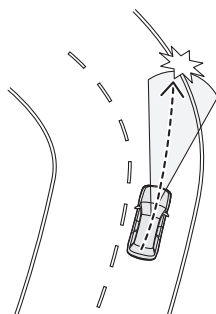

H00465

- La forma delle strisce di delimitazione delle corsie cambia improvvisamente (inizio/fine di una curva, tornanti, strade tortuose, ecc.).

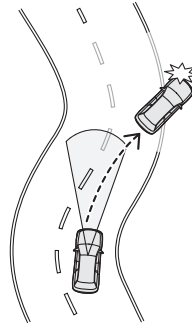

H00464

- Inserimento in corsie che portano a svincoli, aree di servizio o parcheggi
- Sul margine della strada è presente un cordolo o una barriera laterale.
- La luminosità cambia, ad esempio all'entrata o all'uscita di una galleria o sotto un cavalcavia.
- Durante o dopo l'uso del lavacrystalli il liquido non è stato rimosso completamente dal parabrezza.

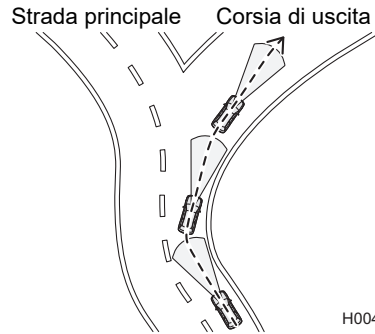

H00468

 **ATTENZIONE**

- Le prestazioni della funzione di prevenzione dello spostamento involontario fuori corsia potrebbero non essere ottimali nelle seguenti condizioni. Inoltre, la funzione di prevenzione dello spostamento involontario fuori corsia potrebbe non funzionare o il suo funzionamento potrebbe essere annullato.
 - Subito dopo un cambiamento sensibile del peso del veicolo
 - Subito dopo la sostituzione di uno pneumatico o la regolazione della pressione degli pneumatici
 - Subito dopo la regolazione, la riparazione o la sostituzione della telecamera o di componenti correlati
 - Subito dopo la riparazione o la sostituzione delle sospensioni o del sistema di sterzata
 - È utilizzato uno pneumatico invernale o uno pneumatico non originale SUBARU.
 - Il veicolo è sottoposto a forte vento trasversale.
 - La pendenza della strada cambia improvvisamente (in salita o in discesa).
 - La pendenza della direzione di attraversamento di una strada è forte o cambia improvvisamente.
 - Irregolarità, tortuosità e giunzioni del manto stradale
 - Forte accelerazione o rallentamento.
 - Subito dopo l'avviamento del sistema e-BOXER, se la temperatura esterna è bassa.
 - La temperatura esterna è alta.
- Se non si utilizza la funzione di prevenzione dello spostamento involontario fuori corsia, assicurarsi di disattivarla. Se si lascia la funzione attiva, il sistema potrebbe azionarsi inaspettatamente, causando un incidente.
⇒ Pagina 208
- Se si attiva la funzione di prevenzione dello spostamento involontario fuori corsia, l'operatività del servosterzo potrebbe cambiare.

 **NOTA**

- Se la funzione di prevenzione dello spostamento involontario fuori corsia resta attiva a lungo, un cicalino di avvertimento suona e sul display dello strumento combinato viene visualizzata una schermata di interruzione.
- Se la funzione di prevenzione dello spostamento involontario fuori corsia si attiva continuamente e il volante non viene azionato dal conducente, un cicalino di avvertimento suona e sul display dello strumento combinato viene visualizzata una schermata di interruzione. A seconda di quante volte è stata attivata la funzione, l'avviso potrebbe continuare anche al termine della funzione di prevenzione dello spostamento involontario fuori corsia.
- Se la funzione di prevenzione dello spostamento involontario fuori corsia non funziona per un certo periodo di tempo o se la funzione di prevenzione dello spostamento involontario fuori corsia viene annullata, il cicalino di avvertimento si arresta.

Come utilizzare la funzione di prevenzione dello spostamento involontario fuori corsia

La funzione di prevenzione dello spostamento involontario fuori corsia si attiva nelle seguenti situazioni.

- Il sistema e-BOXER viene avviato. (Per modelli per l'Europa)
- Sul display di informazioni centrale viene selezionato "All Functions (Tutte le funzioni)" o "Lane Departure Prevention Function Only (Solo funzione di prevenzione dell'allontanamento dalla corsia di marcia)" nella schermata "Lane Departure (Allontanamento dalla corsia di marcia)" delle impostazioni di EyeSight.

⇒ Pagina 311

Quando la funzione di prevenzione dello spostamento involontario fuori corsia si attiva, sul display dello strumento combinato vengono visualizzati l'indicatore di corsia (grigio) e l'indicatore del veicolo del conducente.

Indicatore di corsia (grigio)

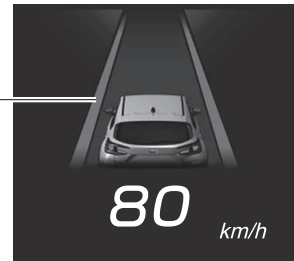

H00833

La funzione di prevenzione dello spostamento involontario fuori corsia passa allo stato di standby e l'indicatore di corsia (bianco) si illumina quando tutte le condizioni seguenti sono soddisfatte.

- La velocità del veicolo è compresa nei seguenti intervalli.
 - Rilevamento delle strisce di delimitazione delle corsie: circa 60-200 km/h.
 - Rilevamento dei confini stradali: circa 60-100 km/h. (Per modelli per l'Europa)

Bianco

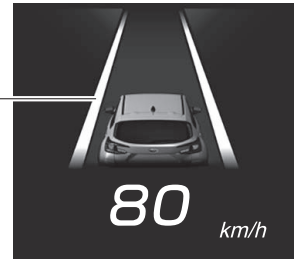

H00834

- La funzione Centraggio della corsia non è operativa.
- Il conducente sta utilizzando il volante.
- Su una strada la cui corsia è larga approssimativamente tra 3 m e 4 m
- Su una strada diritta o in una curva non accentuata
- Durante la guida vicino al centro di una corsia

*: L'indicatore di corsia si illumina in bianco quando vengono rilevate le strisce di delimitazione delle corsie.

Quando il veicolo sta per uscire dalla corsia, la funzione di prevenzione dello spostamento involontario fuori corsia entra in funzione e l'indicatore di corsia passa da bianco a giallo sul lato in cui è attivata la funzione di prevenzione dello spostamento involontario fuori corsia.

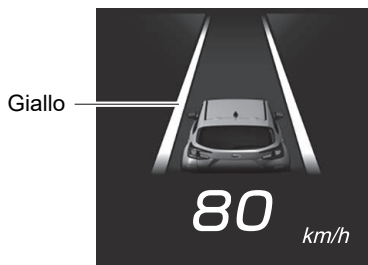

H00835



NOTA

- Se si appoggiano leggermente le mani sul volante per un certo periodo di tempo o se non si aziona il volante stesso, la funzione viene annullata temporaneamente. Inoltre, il messaggio di annullamento della funzione di prevenzione dello spostamento involontario fuori corsia viene visualizzato sul display dello strumento combinato.
- La funzione di prevenzione dello spostamento involontario fuori corsia si attiva quando il sistema determina che, se la guida continua nella direzione rilevata, il veicolo uscirà dalla corsia. Pertanto, funziona in un momento precedente rispetto all'Avvertimento di spostamento involontario fuori corsia (⇒ pagina 231). Può dipendere dall'ambiente circostante e dalle condizioni della strada.
- L'indicatore di corsia in stato di standby e in funzione può illuminarsi solo sul lato sinistro o sul lato destro.
- Per i modelli per l'Europa, anche quando la funzione di prevenzione dello spostamento involontario fuori corsia è disattivata, se si spegne e si riavvia il sistema e-BOXER, la funzione di prevenzione dello spostamento involontario fuori corsia viene attivata. L'impostazione predefinita del sistema quando il veicolo viene riavviato è ON.
- Tranne per i modelli per l'Europa, lo stato di attivazione/disattivazione della funzione di prevenzione dello spostamento involontario fuori corsia viene ripristinato quando si riavvia il sistema e-BOXER.
- Quando sono attivati la funzione di prevenzione dello spostamento involontario fuori corsia e il Mantenimento assistito della corsia di emergenza:
 - Dopo l'attivazione del Mantenimento assistito della corsia di emergenza e quando il veicolo che precede o il veicolo che sorraggiunge da dietro non viene più rilevato, se esiste ancora la possibilità che il veicolo esca dalla corsia, il controllo passa alla funzione di prevenzione dello spostamento involontario fuori corsia.
 - Se viene rilevato un veicolo nelle vicinanze mentre è attiva la funzione di prevenzione dello spostamento involontario fuori corsia, il controllo passa al Mantenimento assistito della corsia di emergenza.
- Se  (indicatore Centraggio della corsia) (bianco) è illuminato mentre l'Adaptive Cruise Control o l'Adaptive Cruise Control intelligente (se in dotazione) è attivo, la funzione di prevenzione dello spostamento involontario fuori corsia non si attiva.

■ Annullamento della funzione di prevenzione dello spostamento involontario fuori corsia

● Annullamento mediante operazione eseguita dal conducente

Una qualsiasi delle seguenti operazioni annulla temporaneamente la funzione di prevenzione dello spostamento involontario fuori corsia.



Quando la funzione è temporaneamente annullata, l'indicatore di corsia diventa grigio.

- Premendo di nuovo con forza il pedale del freno
- Azionamento della leva degli indicatori di direzione
- Il sistema determina che il conducente stia azionando il volante per cambiare corsia.
- Accensione dell'interruttore luci di emergenza

● Annullamento automatico da parte del sistema

Nelle condizioni seguenti, la funzione di prevenzione dello spostamento involontario fuori corsia viene temporaneamente annullata.

Quando la funzione è temporaneamente annullata, l'indicatore di corsia diventa grigio.

- Il sistema non rileva le strisce di delimitazione delle corsie.
- La velocità del veicolo è inferiore a circa 60 km/h o superiore a circa 205 km/h.
- Il Controllo Dinamiche del Veicolo o le Funzioni controllo trazione sono attivi.
- Una qualsiasi porta è aperta (il portellone posteriore non è preso in considerazione).
- La cintura di sicurezza del conducente non è allacciata.
- Il freno di stazionamento elettronico è inserito.
- La leva del selettore viene spostata in una posizione diversa da "D", "M" (modelli con modalità manuale) o "L" (modelli con posizione "L").
 - È possibile ripristinare la funzione di prevenzione dello spostamento involontario fuori corsia dopo aver riportato la leva del selettore in posizione "D", "M" o "L".
- All'inizio di una curva stretta
- In una curva stretta
- A causa delle condizioni della strada
- A causa di un altro sistema in funzione
- Il sistema EyeSight presenta un'anomalia.  (Indicatore di avvertimento EyeSight: giallo)
 - ⇒ Pagina 305
- Il sistema EyeSight si interrompe temporaneamente.  (Indicatore interruzione temporanea EyeSight: bianco)
 - ⇒ Pagina 306

- Il sistema non rileva l'azionamento del volante da parte del conducente per un certo periodo di tempo.
 - Se il sistema non rileva l'azionamento del volante, sul display dello strumento combinato viene visualizzata una schermata di interruzione. Questa permane finché il sistema non rileva l'azionamento del volante.



H00836

Se il sistema continua a non rilevare qualsiasi azionamento del volante, la funzione di prevenzione dello spostamento involontario fuori corsia viene annullata temporaneamente. Il sistema informa il conducente con una schermata di interruzione sul display dello strumento combinato e la notifica (1 segnale acustico breve e 1 segnale acustico lungo).

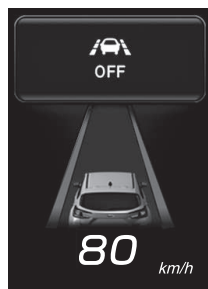

H00837

■ Disattivazione della funzione di prevenzione dello spostamento involontario fuori corsia

Azionare il display di informazioni centrale per disattivare la funzione di prevenzione dello spostamento involontario fuori corsia.

Questa funzione viene disattivata selezionando "Warning Buzzer Only (Solo cicalino di avviso)" o "OFF (DISATTIVATO)" nella schermata "Lane Departure (Allontanamento dalla corsia di marcia)" delle impostazioni di EyeSight.

⇒ Pagina 311

Alcuni modelli:

L'indicatore di corsia e l'indicatore del veicolo del conducente si disattivano sul display dello strumento combinato.

Altri modelli:

L'indicatore di corsia e l'indicatore del veicolo del conducente si disattivano sul display dello strumento combinato e  (indicatore funzione di prevenzione dello spostamento involontario fuori corsia OFF) si illumina.

● **Indicatore funzione di prevenzione dello spostamento involontario fuori corsia OFF (se in dotazione)**

L'indicatore si illumina quando l'interruttore di accensione viene portato in posizione ON. Quindi, qualche secondo dopo che il sistema e-BOXER è stato avviato, si spegne oppure si spegne o rimane illuminata, a seconda dello stato corrente (ON o OFF).

Si illumina quando la funzione di prevenzione dello spostamento involontario fuori corsia è disattivata.

Si illumina anche nelle condizioni seguenti.

- Il sistema EyeSight presenta un'anomalia.

 (Indicatore di avvertimento EyeSight: giallo)

⇒ Pagina 305

- Il sistema EyeSight si interrompe temporaneamente.  (Indicatore interruzione temporanea EyeSight: bianco)

⇒ Pagina 306

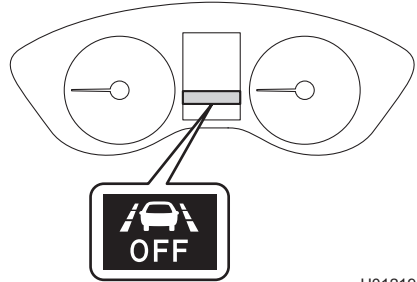

H01219

Mantenimento assistito della corsia di emergenza (se in dotazione)

Quando la velocità del veicolo è di circa 50 km/h o più su una strada a scorrimento veloce, superstrada o autostrada e il veicolo dà l'impressione di essere in procinto di spostarsi fuori dalla corsia mentre ne sorraggiunge un altro nella corsia adiacente da dietro o dalla direzione opposta, questa funzione assiste il conducente per sterzare nella direzione che impedisce di cambiare corsia, mantenendolo il veicolo nella stessa corsia. In queste circostanze un cicalino di avvertimento emette ripetutamente 3 segnali acustici brevi e viene visualizzata una schermata di interruzione.

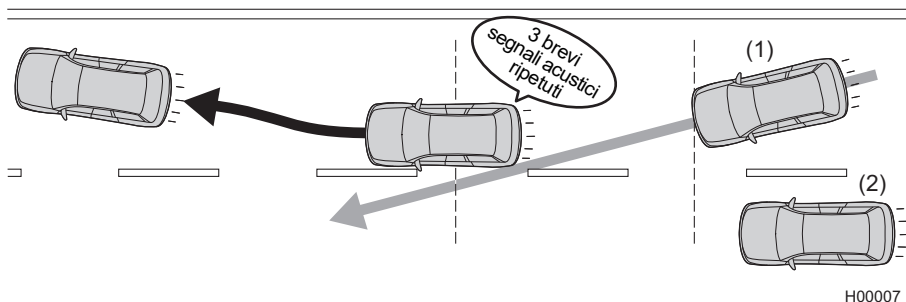

- (1) Veicolo del conducente
- (2) Veicolo che sorraggiunge da dietro nella corsia adiacente

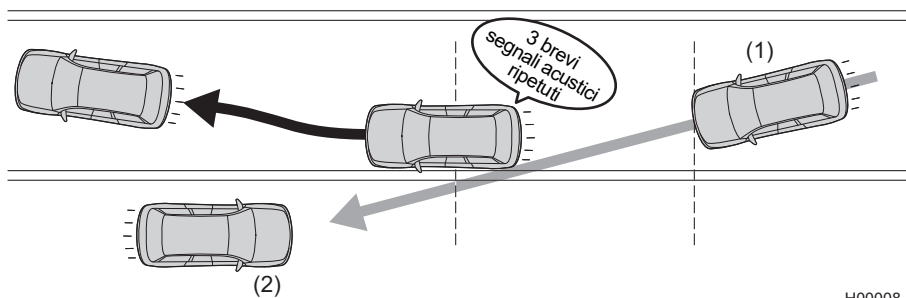

- (1) Veicolo del conducente
- (2) Veicolo che sorraggiunge dalla direzione opposta nella corsia adiacente



Il Mantenimento assistito della corsia di emergenza non è un sistema di guida automatico.

Non sopravvalutare le capacità del Mantenimento assistito della corsia di emergenza. Non si tratta di un sistema di assistenza in caso di disattenzione alla guida, né consente di guidare senza tenere le mani sul volante. Afferrare saldamente il volante durante la guida. Per guidare in sicurezza, tenere sotto controllo la distanza dal veicolo che precede o dal veicolo accanto, nonché le condizioni e l'ambiente circostanti durante la guida.

Se si ha l'impressione che il livello di controllo e i tempi del sistema siano diversi dai propri, è possibile che il sistema non contribuisca alla sicurezza di guida. Non utilizzare il Mantenimento assistito della corsia di emergenza.

Il Mantenimento assistito della corsia di emergenza si attiva esclusivamente quando il veicolo dà l'impressione di essere in procinto di spostarsi fuori dalla corsia di marcia mentre sorraggiunge un altro veicolo (da dietro o in direzione opposta) nella corsia adiacente. Per queste ragioni, non funziona correttamente in risposta a quanto segue.

- Veicoli a motore leggeri, motociclette, veicoli di forma speciale
- Biciclette
- Pedoni
- Veicolo che compare all'improvviso.
- Veicolo con una parte nascosta.
- Veicolo che sorraggiunge a velocità molto elevata.
- Veicolo che sorraggiunge a velocità molto bassa o fermo.
- Il sistema valuta che non ci sono rischi di collisione.

Il Mantenimento assistito della corsia di emergenza non si attiva in ogni circostanza. Se per mantenere il veicolo all'interno della corsia si fa affidamento esclusivamente sulla funzione Mantenimento assistito della corsia di emergenza, potrebbe verificarsi un incidente, ad esempio una collisione con un ostacolo accanto alla corsia di marcia o con un veicolo in una corsia adiacente.

- Prima di utilizzare il sistema, sottoporre a ispezione giornaliera i freni e gli pneumatici per verificare che non vi siano problemi.
- Il sistema potrebbe non funzionare correttamente nelle condizioni seguenti. Non utilizzare il Mantenimento assistito della corsia di emergenza.
 - La pressione degli pneumatici non corrisponde ai dati tecnici.*¹
 - Sono installati pneumatici usurati in modo diverso tra loro o con segni di usura irregolari.*¹

Continua alla pagina seguente ⇒

⇒ Continua dalla pagina precedente

- Sono installati pneumatici di misura non corretta.*1
- L'equilibratura delle ruote non è corretta (ad esempio perché il contrappeso è stato rimosso o è disallineato).*1
- Le ruote sono disallineate.*1
- Uno pneumatico forato è stato riparato temporaneamente con un kit di emergenza per pneumatici forati.
- Le sospensioni sono state modificate, compresi pezzi SUBARU originali.
- Sul veicolo è installato un oggetto che ostacola il campo visivo della telecamera stereo.
- Sono montate catene da neve.
- Il volante vibra in modo anomalo, oppure è più rigido del solito.
- Parti del volante sono state sostituite con pezzi non originali SUBARU.
- I fari sono sporchi o coperti di neve, ghiaccio o sporcizia (gli oggetti non sono adeguatamente illuminati e sono quindi difficili da rilevare).
- I fari non sono allineati correttamente (gli oggetti non sono adeguatamente illuminati e sono quindi difficili da rilevare).
- I fari, i fendinebbia e le altre luci sono stati modificati.
- Il funzionamento del veicolo è diventato instabile a causa di un incidente o di un'anomalia.
- La spia di avvertimento del sistema frenante (rossa) è illuminata.*2
- In caso di forte inclinazione del veicolo a causa del carico o di altri fattori.
- Il numero massimo di occupanti è stato superato.
- Un rimorchio o un altro veicolo, ecc. viene trainato.
- Lo strumento combinato non funziona correttamente. Ad esempio, una spia di indicazione o una spia di avvertimento nello strumento combinato non si accende o non si spegne in modo corretto, un segnale acustico non si attiva, oppure l'indicazione sul display dello strumento combinato è diversa dal normale.*3

*1: Le funzioni delle ruote e degli pneumatici sono di importanza critica. Assicurarsi di utilizzare quelli corretti.

Per i dettagli, fare riferimento al Libretto di uso e manutenzione del veicolo.

*2: Se la spia di avvertimento del sistema frenante (rossa) non si spegne, fermare immediatamente il veicolo in un luogo sicuro e contattare un concessionario SUBARU per far controllare il sistema. Per i dettagli, fare riferimento al Libretto di uso e manutenzione del veicolo.

*3: Per i dettagli sulle funzioni e il funzionamento dello strumento combinato, fare riferimento al Libretto di uso e manutenzione del veicolo.

- Il Mantenimento assistito della corsia di emergenza è progettato per l'utilizzo su strade a scorrimento veloce, superstrade, strade a pedaggio, autostrade e altri tipi di strade ad accesso limitato. Non è progettato per l'utilizzo nel traffico cittadino. Non utilizzare il Mantenimento assistito della corsia di emergenza nelle seguenti condizioni. In caso contrario, potrebbe avvenire un incidente.

- Strade normali (strade diverse da quelle citate in precedenza)

A seconda dell'ambiente di guida (complessità delle strade e altri fattori), il sistema potrebbe non essere in grado di offrire le prestazioni richieste dalle condizioni del traffico, con conseguente possibilità di incidenti.

- Strade con curve strette

- Strade con corsie ristrette o provvisorie a causa di lavori, ecc.

- Resti di vecchie strisce di delimitazione delle corsie.

- Quando si evitano veicoli parcheggiati

- Neve, pozzanghere o residui di agenti per lo scioglimento della neve sul manto stradale.

- Crepe o tracce dell'esecuzione di lavori sul manto stradale.

- Strade coperte di neve, ghiaccio o con manto stradale altrimenti sdruciolevole
Gli pneumatici potrebbero girare a vuoto, facendo perdere il controllo del veicolo.

- All'inizio di una curva stretta in corrispondenza di uno svincolo o all'ingresso di un'area di servizio, di un parcheggio, di un casello o di altre strutture

- La visibilità è scarsa a causa di sabbia, fumo o vapore acqueo spinti dal vento, o la visione anteriore è disturbata a causa di spruzzi d'acqua, neve, sporcizia o polvere sollevata dal veicolo che precede o dai veicoli che sopraggiungono in direzione opposta.

- Il campo visivo della telecamera stereo è ostruito da appannamento, neve, sporcizia, gelo, polvere, graffi o macchie sul parabrezza, o dalla luce che si riflette sulla sporcizia, ecc.

- La pioggia o la sporcizia non sono state rimosse completamente dal parabrezza. Vi è il rischio che la telecamera stereo non rilevi le corsie o il veicolo che sopraggiunge.

- Sono presenti ostacoli nel campo visivo della telecamera stereo (ad esempio se si carica una canoa sul tetto del veicolo).

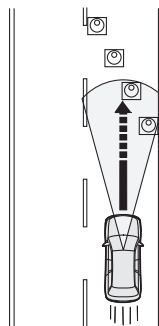

H00463

Continua alla pagina seguente ⇒

⇒ Continua dalla pagina precedente

- Nelle seguenti condizioni la telecamera stereo potrebbe avere difficoltà a rilevare le strisce di delimitazione delle corsie o i veicoli che sopraggiungono e il sistema potrebbe non funzionare correttamente.
 - Di notte o in galleria a fari spenti
 - In caso di condizioni meteorologiche avverse, ad esempio pioggia, neve o fitta nebbia
 - Il manto stradale è bagnato e reso luccicante dalla luce riflessa.
 - Sono presenti altri segnali stradali nella corsia di marcia (frecche, parole, ecc.).
 - Quando la distanza tra il veicolo e quello che precede è breve ed è quindi difficile rilevare le strisce di delimitazione delle corsie.
 - Un veicolo si è insinuato da una corsia adiacente o il veicolo che precede ha cambiato corsia.
 - Se l'andamento di una curva cambia improvvisamente.
 - Se l'ombra del guardrail o di oggetti simili si sovrappone alle strisce di delimitazione delle corsie.
 - Dalla parte anteriore del veicolo proviene luce violenta (luce solare o dei fari di veicoli che sopraggiungono in direzione opposta, ecc.).
 - La corsia è troppo stretta o troppo larga.
 - L'ampiezza di una corsia è cambiata.
- Le prestazioni della telecamera stereo potrebbero non consentire il rilevamento della corsia.
 - Le strisce di delimitazione delle corsie non sono presenti o sono molto sbiadite.
 - Le strisce di delimitazione delle corsie sono dipinte di giallo.
 - Il colore delle strisce di delimitazione delle corsie è simile a quello del manto stradale.
 - Le strisce di delimitazione delle corsie sono doppie.
 - Le strisce di delimitazione delle corsie sono di larghezza ridotta.
 - Sulle strade sono dipinte righe che non sono strisce di delimitazione delle corsie.
 - Le strisce di delimitazione delle corsie sono adiacenti a muri e pali.

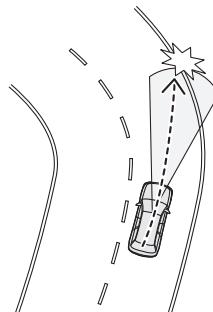

H00465

- La forma delle strisce di delimitazione delle corsie cambia improvvisamente (inizio/fine di una curva, tornanti, strade tortuose, ecc.).

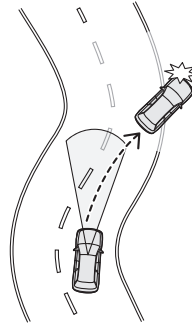

H00464

- Inserimento in corsie che portano a svincoli, aree di servizio o parcheggi
- Sul margine della strada è presente un cordolo o una barriera laterale.
- La luminosità cambia, ad esempio all'entrata o all'uscita di una galleria o sotto un cavalcavia.
- Durante o dopo l'uso del lavacrystalli il liquido non è stato rimosso completamente dal parabrezza.

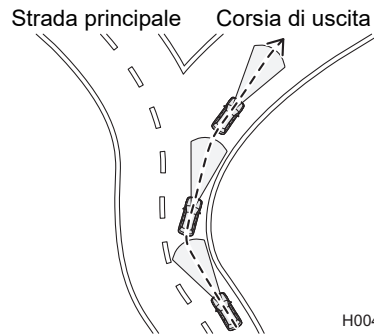



H00468



- Le prestazioni del Mantenimento assistito della corsia di emergenza potrebbero non essere ottimali nelle seguenti condizioni. Inoltre, il Mantenimento assistito della corsia di emergenza potrebbe non funzionare o il suo funzionamento potrebbe essere annullato.
 - Subito dopo un cambiamento sensibile del peso del veicolo
 - Subito dopo la sostituzione di uno pneumatico o la regolazione della pressione degli pneumatici
 - Subito dopo la regolazione, la riparazione o la sostituzione della telecamera o di componenti correlati
 - Subito dopo la riparazione o la sostituzione delle sospensioni o del sistema di sterzata
 - È utilizzato uno pneumatico invernale o uno pneumatico non originale SUBARU.
 - Il veicolo è sottoposto a forte vento trasversale.
 - La pendenza della strada cambia improvvisamente (in salita o in discesa).
 - La pendenza della direzione di attraversamento di una strada è forte o cambia improvvisamente.
 - Irregolarità, tortuosità e giunzioni del manto stradale
 - Forte accelerazione o rallentamento.
 - Subito dopo l'avviamento del sistema e-BOXER, se la temperatura esterna è bassa.
 - La temperatura esterna è alta.
- Se non si utilizza il Mantenimento assistito della corsia di emergenza, assicurarsi di disattivarlo. Se si lascia la funzione attiva, il sistema potrebbe azionarsi inaspettatamente, causando un incidente.
 - ⇒ Pagina 222
- Se si attiva il Mantenimento assistito della corsia di emergenza, l'operatività del servosterzo potrebbe cambiare.
- Le prestazioni di rilevamento dei sensori radar posteriori utilizzati per il Mantenimento assistito della corsia di emergenza sono limitate.
 - ⇒ Per i dettagli, fare riferimento al Libretto di uso e manutenzione del veicolo.



NOTA

- Nei seguenti casi il Mantenimento assistito della corsia di emergenza smette di funzionare temporaneamente (o potrebbe smettere di funzionare) e viene visualizzato  (indicatore Mantenimento assistito della corsia di emergenza OFF). Il Mantenimento assistito della corsia di emergenza riprende a funzionare una volta che tali condizioni sono state corrette e  (indicatore Mantenimento assistito della corsia di emergenza OFF) si spegne. Tuttavia, se  (indicatore Mantenimento assistito della corsia di emergenza OFF) è rimasto visualizzato per molto tempo, si consiglia di far controllare il sistema presso un concessionario SUBARU il più presto possibile.
 - Una grande quantità di neve o ghiaccio aderisce alla superficie del paraurti posteriore intorno ai sensori radar posteriori.
 - Il veicolo viene guidato su una strada innevata o in un ambiente in cui non ci sono oggetti intorno (ad esempio nel deserto) per molto tempo.
 - La temperatura intorno ai sensori radar posteriori è aumentata eccessivamente a causa di un lungo periodo di guida su strade in pendenza in estate, ecc.
 - La temperatura intorno ai sensori radar posteriori diventa estremamente bassa.
 - La tensione della batteria del veicolo diminuisce.
 - Si verifica una sovratensione nella batteria del veicolo.
 - Il sensore radar posteriore è fortemente disallineato (se l'orientamento del sensore radar posteriore varia per qualsiasi motivo, è necessario regolarlo nuovamente. Si raccomanda di fare regolare il sensore da un concessionario SUBARU.)
- La rilevabilità dei sensori radar posteriori è limitata. Il rilevamento del Mantenimento assistito della corsia di emergenza può essere compromesso e il sistema potrebbe non funzionare correttamente nelle seguenti condizioni.
 - Il paraurti posteriore intorno ai sensori radar posteriori è deformato.
 - Ghiaccio, neve o fango aderiscono alla superficie del paraurti posteriore intorno ai sensori radar posteriori.
 - Adesivi e simili vengono applicati sulle aree dei sensori radar posteriori del paraurti posteriore.
 - Durante condizioni meteorologiche avverse quali pioggia, neve o nebbia
 - Su strade bagnate, come strade innevate o piene di pozzanghere

Continua alla pagina seguente ⇒

⇒ Continua dalla pagina precedente

- I sensori radar posteriori potrebbero non rilevare o avere difficoltà a rilevare i seguenti veicoli e oggetti.
 - Piccole motociclette, biciclette, pedoni, oggetti stazionari sulla strada o sul bordo della strada, ecc.
 - Veicoli con forme che il radar potrebbe non riconoscere (veicoli con la scocca bassa, come rimorchi senza carico o automobili sportive)
 - Veicoli che non si avvicinano al proprio veicolo anche se si trovano nell'area di rilevamento (in una corsia adiacente dietro il proprio veicolo o accanto al proprio veicolo durante una manovra in retromarcia) (Il sistema determina la presenza di veicoli in avvicinamento in base ai dati rilevati dai sensori radar posteriori).
 - Veicoli che viaggiano a velocità significativamente differenti
 - Veicoli che viaggiano parallelamente e quasi alla stessa velocità del proprio veicolo per molto tempo
 - Veicoli che sorraggiungono in direzione opposta
 - Veicoli in una corsia oltre quella adiacente
 - Veicoli che viaggiano a velocità significativamente inferiori e che si sta cercando di superare

Come utilizzare il Mantenimento assistito della corsia di emergenza

Azionare il display di informazioni centrale per attivare il Mantenimento assistito della corsia di emergenza.

Questa funzione viene attivata selezionando "ON (ATTIVATO)" nella schermata "Emergency Lane Keeping Assist" delle impostazioni di EyeSight.

⇒ Pagina 311

Quando il Mantenimento assistito della corsia di emergenza è attivato, (indicatore Mantenimento assistito della corsia di emergenza OFF) si spegne sul display dello strumento combinato.

Dopo avere spento l'interruttore di accensione e aver arrestato il sistema e-BOXER, il Mantenimento assistito della corsia di emergenza si attiva automaticamente al successivo avvio del sistema e-BOXER.

Il sistema può attivarsi quando sono presenti tutte le seguenti condizioni. Tuttavia, anche in presenza di tutte le seguenti condizioni, in determinati casi il Mantenimento assistito della corsia di emergenza non si attiva per l'impossibilità di rilevare le strisce di delimitazione della corsia o i veicoli che sorraggiungono da dietro o in direzione opposta.

- La velocità del veicolo è compresa nei seguenti intervalli.
 - Rilevamento di un veicolo che sorraggiunge in direzione opposta: circa 50-100 km/h
 - Rilevamento di un veicolo che sorraggiunge da dietro: circa 50-200 km/h
- Il sistema sta rilevando le strisce di delimitazione della corsia.
- Il sistema sta rilevando il veicolo che sorraggiunge da dietro o il veicolo che precede.
- L'SRVD non è disattivato.
- La funzione Centraggio della corsia non è operativa.
- Il conducente sta utilizzando il volante.
- Su una strada la cui corsia è larga approssimativamente tra 3 m e 4 m
- Su una strada diritta o in una curva non accentuata
- Durante la guida vicino al centro di una corsia

Il Mantenimento assistito della corsia di emergenza entra in funzione quando il veicolo sta per uscire dalla corsia. Una schermata di interruzione avverte della linea laterale che il conducente è in procinto di oltrepassare e un avviso acustico (3 brevi segnali acustici ripetuti) avverte il conducente.



H00838

*: L'illustrazione mostra un veicolo in procinto di oltrepassare la linea sinistra.



NOTA

- Il sistema non è in grado di funzionare correttamente quando non è stata selezionata la corsia di marcia corretta per mezzo della Personalizzazione corsia di marcia.
⇒ Pagina 318
- Il Mantenimento assistito della corsia di emergenza non funziona se l'SRVD è disattivato. A questo punto,  (indicatore Mantenimento assistito della corsia di emergenza OFF) si illumina sul display dello strumento combinato.
- Il Mantenimento assistito della corsia di emergenza non funziona se il sistema non è in grado di rilevare il veicolo che sorraggiunge da dietro o in direzione opposta nella corsia adiacente.
- Quando sono attivati la funzione di prevenzione dello spostamento involontario fuori corsia e il Mantenimento assistito della corsia di emergenza:
 - Dopo l'attivazione del Mantenimento assistito della corsia di emergenza e quando il veicolo che precede o il veicolo che sorraggiunge da dietro non viene più rilevato, se esiste ancora la possibilità che il veicolo esca dalla corsia, il controllo passa alla funzione di prevenzione dello spostamento involontario fuori corsia.
 - Se viene rilevato un veicolo nelle vicinanze mentre è attiva la funzione di prevenzione dello spostamento involontario fuori corsia, il controllo passa al Mantenimento assistito della corsia di emergenza.
- Il Mantenimento assistito della corsia di emergenza non funziona quando la funzione Centraggio della corsia è attiva.

■ Annullamento del Mantenimento assistito della corsia di emergenza



● Annullamento mediante operazione eseguita dal conducente

Una qualsiasi delle seguenti operazioni annulla temporaneamente il Mantenimento assistito della corsia di emergenza.

- Premendo di nuovo con forza il pedale del freno
- Azionando la leva degli indicatori di direzione (se è presente solo un veicolo che sorraggiunge in direzione opposta)
- Il sistema determina che il conducente stia azionando il volante con forza.

● Annullamento automatico da parte del sistema

Nelle seguenti condizioni il Mantenimento assistito della corsia di emergenza viene temporaneamente annullato.

- Il sistema non rileva le strisce di delimitazione delle corsie.
- La velocità del veicolo è inferiore a circa 50 km/h o superiore a circa 205 km/h.
- Il Controllo Dinamiche del Veicolo o le Funzioni controllo trazione sono attivi.
- Il freno di stazionamento elettronico è inserito.
- Una qualsiasi porta è aperta (il portellone posteriore non è preso in considerazione).
- La cintura di sicurezza del conducente non è allacciata.
- La leva del selettore viene spostata in una posizione diversa da “D” o “M” (modelli con modalità manuale).
 - È possibile ripristinare il Mantenimento assistito della corsia di emergenza dopo aver riportato la leva del selettore in posizione “D” o “M”.
- All’inizio di una curva stretta
- In una curva stretta
- A causa delle condizioni della strada
- A causa di un altro sistema in funzione
- Il sistema EyeSight presenta un’anomalia.  (Indicatore di avvertimento EyeSight: giallo)
 - ⇒ Pagina 305
- Il sistema EyeSight si interrompe temporaneamente.  (Indicatore interruzione temporanea EyeSight: bianco)
 - ⇒ Pagina 306
- Il sistema di Mantenimento assistito della corsia di emergenza presenta un malfunzionamento o il sistema è temporaneamente interrotto.  (Indicatore Mantenimento assistito della corsia di emergenza OFF)

■ Anomalia e arresto temporaneo del Mantenimento assistito della corsia di emergenza

Se il Mantenimento assistito della corsia di emergenza si arresta temporaneamente,  (indicatore Mantenimento assistito della corsia di emergenza OFF) si illumina. Una volta risolta la causa, il funzionamento torna normale. Questo indicatore viene visualizzato anche in ambienti estremamente caldi o freddi e se è presente un'anomalia nella tensione della batteria.

Se  (indicatore Mantenimento assistito della corsia di emergenza OFF) rimane illuminato a lungo, il sistema EyeSight potrebbe presentare un'anomalia. Contattare un concessionario SUBARU per far controllare il sistema il più presto possibile.

■ Disattivazione del Mantenimento assistito della corsia di emergenza

Azionare il display di informazioni centrale per disattivare il Mantenimento assistito della corsia di emergenza.

Questa funzione viene disattivata selezionando "OFF (DISATTIVATO)" nella schermata "Emergency Lane Keeping Assist" delle impostazioni di EyeSight.

⇒ Pagina 311

Se il Mantenimento assistito della corsia di emergenza è disattivato,  (indicatore Mantenimento assistito della corsia di emergenza OFF) si illumina sul display dello strumento combinato.

● Indicatore Mantenimento assistito della corsia di emergenza OFF

Questo indicatore si illumina anche quando l'interruttore di accensione viene portato in posizione ON e si spegne qualche secondo dopo l'avviamento del sistema e-BOXER.

Si illumina quando il Mantenimento assistito della corsia di emergenza è disattivato.

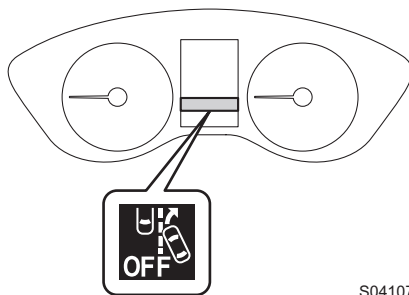

S04107

Gestione dell'acceleratore per collisione imminente

Quando viene rilevato un ostacolo davanti al veicolo e il veicolo è fermo o si sposta a velocità molto bassa, se il sistema determina che il pedale dell'acceleratore è stato premuto più del necessario (a causa di un errore del conducente), limita fortemente la potenza del sistema e-BOXER e assicura che lo spostamento in avanti del veicolo sia più lento del normale, per concedere al conducente ulteriore tempo per frenare o reagire.



H00440

Durante il funzionamento del sistema, un cicalino di avvertimento emette ripetutamente brevi segnali acustici e viene visualizzata una schermata di interruzione.

La funzione si attiva esclusivamente quando la leva del selettore è in posizione "D", "M" (modelli con modalità manuale) o "L" (modelli con posizione "L").



H00839



AVVERTENZA

Non affidarsi eccessivamente alla Gestione dell'acceleratore per collisione imminente. La funzione Gestione dell'acceleratore per collisione imminente non è in grado di evitare collisioni in tutte le situazioni. Prima di avviare e guidare il veicolo controllare sempre la posizione della leva del selettore e dei pedali, nonché l'ambiente circostante. Se ci si affida solo alla Gestione dell'acceleratore per collisione imminente, potrebbe verificarsi un incidente.

- La Gestione dell'acceleratore per collisione imminente non è in grado di mantenere fermo il veicolo.
- La Gestione dell'acceleratore per collisione imminente non è in grado di ridurre l'accelerazione in ogni condizione. Inoltre, non è in grado di prevenire collisioni.
- La Gestione dell'acceleratore per collisione imminente si aziona quando davanti viene rilevato un ostacolo. Tuttavia, questa funzione non riduce l'accelerazione nei casi in cui non venga rilevato alcun ostacolo, ad esempio in prossimità di un rilievo.

Continua alla pagina seguente →

⇒ Continua dalla pagina precedente

- Non premere intenzionalmente il pedale dell'acceleratore in modo eccessivo nei pressi di ostacoli. Se il conducente si affida solo alla Gestione dell'acceleratore per collisione imminente per controllare l'accelerazione, potrebbe verificarsi una collisione.
- Se il veicolo rimane intrappolato in un passaggio a livello e si tenta di uscire attraversando la sbarra, la telecamera stereo potrebbe rilevare la sbarra come ostacolo e attivare il sistema Gestione dell'acceleratore per collisione imminente. In questo caso, mantenere la calma e continuare a premere il pedale dell'acceleratore oppure spegnere il sistema Gestione dell'acceleratore per collisione imminente.
⇒ Pagina 229
- La Gestione dell'acceleratore per collisione imminente potrebbe non attivarsi in base alle condizioni seguenti:
 - La distanza tra il veicolo e l'ostacolo, la differenza di velocità e il disallineamento orizzontale
 - Stato di riconoscimento della telecamera stereoIn particolare, la funzione potrebbe non attivarsi nei casi seguenti:
 - In caso di condizioni meteorologiche avverse, ad esempio pioggia forte, bufera di neve o fitta nebbia
 - La visibilità è scarsa a causa di sabbia, fumo o vapore acqueo spinti dal vento, o la visione anteriore è disturbata a causa di spruzzi d'acqua, neve, sporcizia o polvere sollevata dal veicolo che precede o dai veicoli che sorraggiungono in direzione opposta.
 - Nelle aree buie (parcheggi coperti, ecc.)
 - È presente un ostacolo al di fuori dell'area illuminata dai fari.
 - Dalla parte anteriore del veicolo proviene luce violenta (luce solare all'alba o al tramonto, o fari, ecc.).
 - Il campo visivo della telecamera stereo è ostruito da appannamento, neve, sporcizia, gelo, polvere, graffi o macchie sul parabrezza, o dalla luce che si riflette sulla sporcizia, ecc.
 - Durante o dopo l'uso del lavacrystalli il liquido non è stato rimosso completamente dal parabrezza.
 - Gli ostacoli non possono essere riconosciuti correttamente, perché il campo visivo della telecamera stereo è disturbato da gocce d'acqua dovute alla pioggia, al lavacrystalli o alle spazzole dei tergicristalli.
 - Sono presenti ostacoli nel campo visivo della telecamera stereo (ad esempio se si carica una canoa sul tetto del veicolo).
 - Se l'ostacolo è basso (muretto, guardrail, veicolo basso, ecc.)
 - Le dimensioni e l'altezza di un ostacolo sono inferiori rispetto ai limiti di capacità di riconoscimento della telecamera stereo.
 - Con piccoli animali o bambini
 - Con pedoni seduti o sdraiati

- La porzione posteriore più vicina al veicolo è troppo piccola o troppo vicina (ad esempio un rimorchio o un veicolo che procede in senso contrario). Il sistema potrebbe non riconoscere la parte dell'ostacolo più vicina al veicolo.

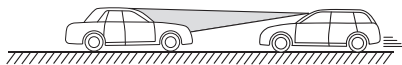
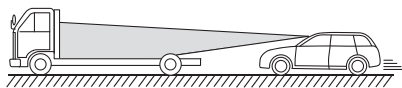

S02134

- È presente una recinzione o una parete con un motivo uniforme (a strisce, a mattoni, ecc.) o senza alcun motivo davanti.
 - Davanti si trova una parete o una porta in vetro o uno specchio.
 - Un ostacolo (un altro veicolo, una motocicletta, un ciclista, un pedone, un animale, un bambino, ecc.) taglia la strada o si para davanti al veicolo improvvisamente.
 - Il veicolo si trova immediatamente dietro a un ostacolo dopo aver cambiato corsia.
 - In curve strette, forti pendenze o discese molto ripide
 - In caso di forte inclinazione del veicolo a causa del carico o di altri fattori.
 - La luminosità cambia, ad esempio all'entrata o all'uscita di una galleria o sotto un cavalcavia.
 - Le luci di posizione posteriori del veicolo che precede non sono accese di notte o in galleria.
 - In caso di oscurità totale e assenza di oggetti nell'area circostante.
 - L'area circostante è per lo più dello stesso colore (ad esempio in un luogo innevato).
- Il sistema interpreta una sterzata del conducente come manovra evasiva.
- Per garantire la sicurezza, non sottoporre a test la Gestione dell'acceleratore per collisione imminente da sola. Potrebbe funzionare in modo inappropriato e causare un incidente.

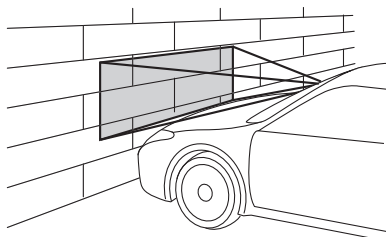

H00996



- Nelle situazioni seguenti, spegnere la Gestione dell'acceleratore per collisione imminente. In caso contrario, la Gestione dell'acceleratore per collisione imminente potrebbe attivarsi inaspettatamente.
⇒ Pagina 229
 - Il veicolo viene rimorchiato.
 - Il veicolo viene caricato su un rimorchio.
 - Si utilizzano un banco dinamometrico, rulli liberi o attrezzature simili.
 - Un meccanico solleva il veicolo, avvia il sistema e-BOXER e fa girare le ruote liberamente.
 - Guidando su una pista automobilistica
 - Si oltrepassano striscioni, bandiere o rami
 - Vegetazione alta o fitta viene a contatto con il veicolo.
- La Gestione dell'acceleratore per collisione imminente potrebbe attivarsi nelle situazioni seguenti. È pertanto necessario concentrarsi per garantire una guida sicura.
 - Si è vicini al veicolo che precede.
 - Si passa attraverso un cancello ad apertura automatica
 - Riflesso o segnaletica su un muro o sul manto stradale davanti al proprio veicolo sono difficili da distinguere da un oggetto identificato.
 - Il veicolo si trova in un luogo in cui la pendenza della strada cambia rapidamente.

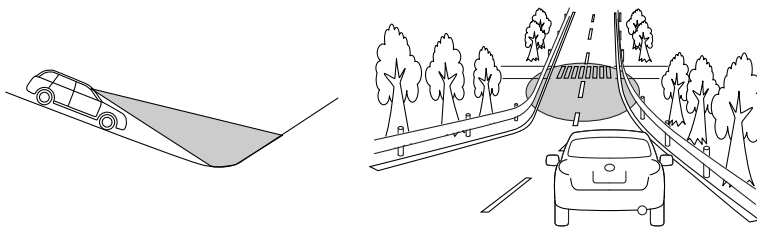

S01264

- Si passa attraverso nuvole di vapore o fumo
- I gas di scarico del veicolo che precede sono chiaramente visibili a causa della bassa temperatura, ecc.

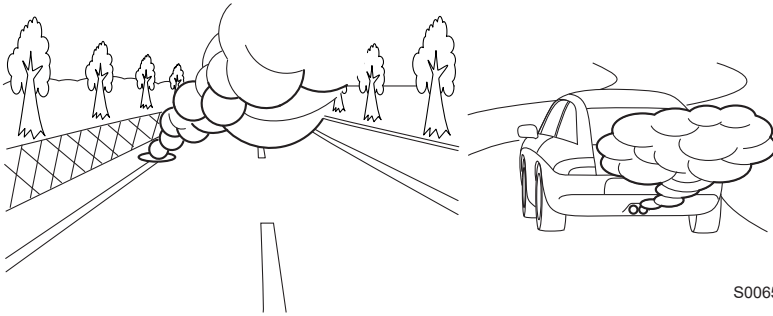

S00652

- Si passa attraverso schizzi d'acqua provenienti da sistemi di lavaggio della strada o di rimozione della neve

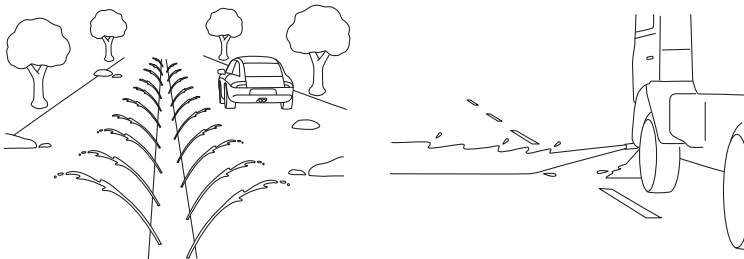

S02636

Continua alla pagina seguente ⇒

⇒ Continua dalla pagina precedente

- Viaggiando in condizioni meteorologiche avverse, quali forti nevicate o bufere di neve
- È presente un ostacolo in corrispondenza di una curva o di un incrocio.
- Il conducente sorpassa vicino al lato di un veicolo, ostacolo o vegetazione.
- Ci si ferma molto vicino a un muro o al veicolo che precede

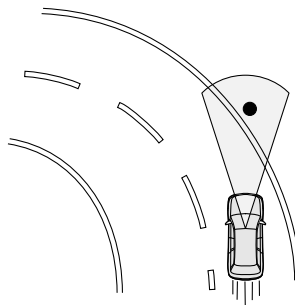

S02669



NOTA

- Quando il pedale dell'acceleratore viene premuto per circa 3 secondi, la Gestione dell'acceleratore per collisione imminente viene rilasciata gradualmente.
- Quando il Sistema frenante per collisione imminente è spento, anche la Gestione dell'acceleratore per collisione imminente è spenta.

⇒ Pagina 85

Attivazione/disattivazione della Gestione dell'acceleratore per collisione imminente

Azionare il display di informazioni centrale per attivare/disattivare la Gestione dell'acceleratore per collisione imminente.

Questa funzione viene attivata selezionando "Setting ON (Impostazione ATTIVATO)" nella schermata "Pre-Collision Braking" delle impostazioni di EyeSight.

Questa funzione viene disattivata selezionando "Setting OFF (Impostazione OFF)" nella schermata "Pre-Collision Braking" delle impostazioni di EyeSight.

⇒ Pagina 311

Se la Gestione dell'acceleratore per collisione imminente è disattivata,  (spia di indicazione Sistema frenante per collisione imminente OFF) si illumina sul quadro strumenti.

Se la Gestione dell'acceleratore per collisione imminente è attivata,  (spia di indicazione Sistema frenante per collisione imminente ON) si spegne sul quadro strumenti.



NOTA

- L'impostazione di attivazione/disattivazione della Gestione dell'acceleratore per collisione imminente funziona insieme al Sistema frenante per collisione imminente, alla Sterzata autonoma di emergenza e alla Frenata per traffico trasversale anteriore.
- Anche quando la Gestione dell'acceleratore per collisione imminente è disattivata, se si spegne e si riavvia il sistema e-BOXER, la Gestione dell'acceleratore per collisione imminente viene attivata. L'impostazione predefinita del sistema quando il veicolo viene riavviato è ON.

■ Spia di indicazione Sistema frenante per collisione imminente OFF

Questa spia di indicazione si illumina anche quando l'interruttore di accensione viene portato in posizione ON e si spegne qualche secondo dopo l'avviamento del sistema e-BOXER. Si illumina quando il Sistema frenante per collisione imminente e la Gestione dell'acceleratore per collisione imminente vengono disattivati.

Si illumina anche nelle condizioni seguenti.

- Il sistema EyeSight presenta un'anomalia.

 (Indicatore di avvertimento EyeSight: giallo)

⇒ Pagina 305

- Il sistema EyeSight si interrompe temporaneamente.  (Indicatore interruzione temporanea EyeSight: bianco)



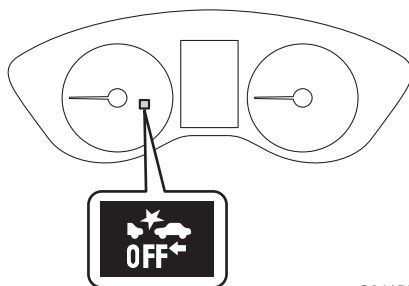

⇒ Pagina 306



S04150



NOTA

- Se  (spia di indicazione Sistema frenante per collisione imminente OFF) si illumina, anche  (indicatore Sterzata autonoma di emergenza OFF) e  (indicatore Frenata per traffico trasversale anteriore OFF) si illuminano.
⇒ Pagine 69 e 83
- Quando  (spia di indicazione Sistema frenante per collisione imminente OFF) si illumina, il Sistema frenante per collisione imminente (compresa la funzione Frenata assistita per collisione imminente), la Sterzata autonoma di emergenza, la Frenata per traffico trasversale anteriore e la Gestione dell'acceleratore per collisione imminente non funzionano.

Avvertimento di spostamento involontario fuori corsia

Quando la velocità del veicolo è di 50 km/h circa o più, questa funzione avverte il conducente se il sistema rileva la probabilità che il veicolo esca dalla corsia di marcia.

Quando l'Avvertimento di spostamento involontario fuori corsia si attiva, un cicalino di avvertimento emette 3 segnali acustici brevi e viene visualizzata una schermata di interruzione.

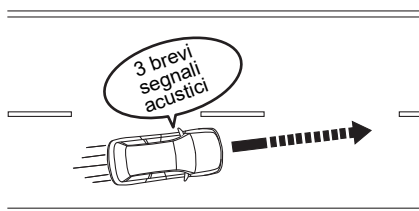

S03878



H00840

*: L'illustrazione mostra un veicolo in procinto di oltrepassare la linea sinistra.



AVVERTENZA

- L'Avvertimento di spostamento involontario fuori corsia non si aziona in qualsiasi condizione. Inoltre, non riconduce automaticamente il veicolo nella corsia originaria. Se per mantenere il veicolo nella corsia il conducente si affida solo all'Avvertimento di spostamento involontario fuori corsia, il veicolo potrebbe uscire dalla corsia e provocare un incidente. L'Avvertimento di spostamento involontario fuori corsia si attiva quando vengono rilevate le strisce di delimitazione delle corsie. Tuttavia, questa funzione non è in grado di rilevare il bordo della strada (margini o fossi, ecc.) e avvertire il conducente.

Continua alla pagina seguente ⇒

⇒ Continua dalla pagina precedente

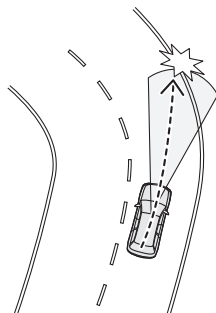
- Nelle seguenti condizioni la telecamera stereo potrebbe avere difficoltà a rilevare le strisce di delimitazione delle corsie e il sistema potrebbe non funzionare correttamente.
 - Di notte o in galleria a fari spenti
 - In caso di condizioni meteorologiche avverse, ad esempio pioggia, neve o fitta nebbia
 - Il manto stradale è bagnato e reso luccicante dalla luce riflessa.
 - Sono presenti altri segnali stradali nella corsia di marcia (freccie, parole, ecc.).
 - Quando la distanza tra il veicolo e quello che precede è breve ed è quindi difficile rilevare le strisce di delimitazione delle corsie.
 - Un veicolo si è insinuato da una corsia adiacente o il veicolo che precede ha cambiato corsia.
 - Se l'andamento di una curva cambia improvvisamente.
 - Se l'ombra del guardrail o di oggetti simili si sovrappone alle strisce di delimitazione delle corsie.
 - Dalla parte anteriore del veicolo proviene luce violenta (luce solare o dei fari di veicoli che sorraggiungono in direzione opposta, ecc.).
 - La corsia è troppo stretta o troppo larga.
 - L'ampiezza di una corsia è cambiata.
- Le prestazioni della telecamera stereo potrebbero non consentire il rilevamento della corsia.
 - Le strisce di delimitazione delle corsie non sono presenti o sono molto sbiadite.
 - Le strisce di delimitazione delle corsie sono dipinte di giallo.
 - Il colore delle strisce di delimitazione delle corsie è simile a quello del manto stradale.
 - Le strisce di delimitazione delle corsie sono doppie.
 - Le strisce di delimitazione delle corsie sono di larghezza ridotta.
 - Sulle strade sono dipinte righe che non sono strisce di delimitazione delle corsie.
 - Le strisce di delimitazione delle corsie sono adiacenti a muri e pali.



H00465

- La forma delle strisce di delimitazione delle corsie cambia improvvisamente (inizio/fine di una curva, tornanti, strade tortuose, ecc.).
- Sul margine della strada è presente un cordolo o una barriera laterale.
- La luminosità cambia, ad esempio all'entrata o all'uscita di una galleria o sotto un cavalcavia.
- Durante o dopo l'uso del lavacrystalli il liquido non è stato rimosso completamente dal parabrezza.
- In caso di forte inclinazione del veicolo a causa del carico o di altri fattori.
- Neve, pozzanghere o residui di agenti per lo scioglimento della neve sul manto stradale.
- La visibilità è scarsa a causa di sabbia, fumo o vapore acqueo spinti dal vento, o la visione anteriore è disturbata a causa di spruzzi d'acqua, neve, sporcizia o polvere sollevata dal veicolo che precede o dai veicoli che sorraggiungono in direzione opposta.
- Il campo visivo della telecamera stereo è ostruito da appannamento, neve, sporcizia, gelo, polvere, graffi o macchie sul parabrezza, o dalla luce che si riflette sulla sporcizia, ecc.
- La pioggia o la sporcizia non sono state rimosse completamente dal parabrezza. Vi è il rischio che la telecamera stereo non rilevi le corsie o il veicolo che sorraggiunge.
- Sono presenti ostacoli nel campo visivo della telecamera stereo (ad esempio se si carica una canoa sul tetto del veicolo).

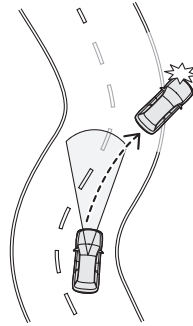

H00464



ATTENZIONE

Nelle situazioni seguenti, l'Avvertimento di spostamento involontario fuori corsia potrebbe non attivarsi:

- La velocità del veicolo è di circa 50 km/h o meno.
- Il volante è ruotato significativamente in una delle due direzioni.
- La pendenza della strada cambia improvvisamente (in salita o in discesa).
- In una curva stretta
- Il pedale del freno viene premuto o subito dopo.
- L'indicatore di direzione è in funzione.
- Per circa 3 secondi dopo che la leva degli indicatori di direzione è tornata nella posizione originaria
- Il veicolo non è tornato all'interno della corsia dopo l'attivazione dell'Avvertimento di spostamento involontario fuori corsia.



NOTA

- Nelle situazioni seguenti il rilevamento della corsia potrebbe non essere corretto e potrebbe attivarsi un falso Avvertimento di spostamento involontario fuori corsia.
 - Ci sono segni di pneumatici su una strada bagnata o coperta di neve.
 - Ci sono punti di passaggio tra neve e asfalto o tracce di lavori stradali, ecc.
 - Ci sono le ombre dei guardrail.
 - Le strisce di delimitazione delle corsie sono doppie.
 - Quando ci sono tracce di strisce di delimitazione delle corsie provvisorie per lavori stradali o di un precedente tracciato della strada.
- L'Avvertimento di spostamento involontario fuori corsia determina quando attivare l'avvertimento da vari fattori, come la velocità con cui il veicolo si avvicina alle strisce di delimitazione delle corsie. Pertanto, la posizione in cui viene attivato l'avvertimento potrebbe variare.
- Quando  (spia di indicazione Avvertimento di spostamento involontario fuori corsia OFF) è illuminato, l'Avvertimento di spostamento involontario fuori corsia non è attivo.
⇒ Pagine 235 e 237

Attivazione/disattivazione dell'Avvertimento di spostamento involontario fuori corsia (alcuni modelli)

Azionare il display di informazioni centrale per attivare/disattivare l'Avvertimento di spostamento involontario fuori corsia.

Questa funzione viene attivata selezionando "All Functions (Tutte le funzioni)" o "Warning Buzzer Only (Solo cicalino di avviso)" nella schermata "Lane Departure (Allontanamento dalla corsia di marcia)" delle impostazioni di EyeSight.

Questa funzione viene disattivata selezionando "Lane Departure Prevention Function Only (Solo funzione di prevenzione dell'allontanamento dalla corsia di marcia)" o "OFF (DISATTIVATO)" nella schermata "Lane Departure (Allontanamento dalla corsia di marcia)" delle impostazioni di EyeSight.

⇒ Pagina 311

Se l'Avvertimento di spostamento involontario fuori corsia è disattivato,  (spia di indicazione Avvertimento di spostamento involontario fuori corsia OFF) si illumina sul quadro strumenti.

Se l'Avvertimento di spostamento involontario fuori corsia è attivato,  (spia di indicazione Avvertimento di spostamento involontario fuori corsia ON) si spegne sul quadro strumenti.



NOTA

- L'impostazione di attivazione/disattivazione dell'Avvertimento di spostamento involontario fuori corsia funziona insieme all'Avvertimento di ondeggiamento in corsia.
- Lo stato di attivazione/disattivazione dell'Avvertimento di spostamento involontario fuori corsia viene ripristinato quando si riavvia il sistema e-BOXER.

■ Spia di indicazione Avvertimento di spostamento involontario fuori corsia OFF

Questa spia di indicazione si illumina quando l'interruttore di accensione viene portato in posizione ON. Qualche secondo dopo l'avviamento del sistema e-BOXER si spegne o rimane illuminato a seconda dello stato corrente (ON o OFF). Si illumina se l'Avvertimento di spostamento involontario fuori corsia e l'Avvertimento di ondeggiamento in corsia sono disattivati.

Si illumina anche nelle condizioni seguenti.

- Il sistema EyeSight presenta un'anomalia.

 (Indicatore di avvertimento EyeSight: giallo)

⇒ Pagina 305

- Il sistema EyeSight si interrompe temporaneamente.  (Indicatore interruzione temporanea EyeSight: bianco)

⇒ Pagina 306

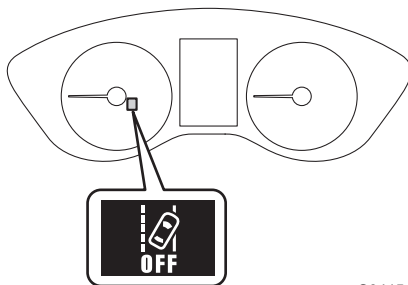

S04151

Attivazione/disattivazione dell'Avvertimento di spostamento involontario fuori corsia (altri modelli)

Azionare il display di informazioni centrale per attivare/disattivare l'Avvertimento di spostamento involontario fuori corsia.

Questa funzione viene attivata selezionando "All Functions (Tutte le funzioni)" o "Warning Buzzer Only (Solo cicalino di avviso)" nella schermata "Lane Departure (Allontanamento dalla corsia di marcia)" delle impostazioni di EyeSight.

Questa funzione viene disattivata selezionando "Lane Departure Prevention Function Only (Solo funzione di prevenzione dell'allontanamento dalla corsia di marcia)" o "OFF (DISATTIVATO)" nella schermata "Lane Departure (Allontanamento dalla corsia di marcia)" delle impostazioni di EyeSight.

⇒ Pagina 311

Se l'Avvertimento di spostamento involontario fuori corsia è disattivato,  (spia di indicazione Avvertimento di spostamento involontario fuori corsia OFF) si illumina sul quadro strumenti.

Se l'Avvertimento di spostamento involontario fuori corsia è attivato,  (spia di indicazione Avvertimento di spostamento involontario fuori corsia ON) si spegne sul quadro strumenti.

Il suono di Avvertimento di spostamento involontario fuori corsia può essere disattivato nella schermata iniziale del display di informazioni centrale.

⇒ Pagina 311



NOTA

- Anche quando l'Avvertimento di spostamento involontario fuori corsia è disattivato, se si spegne e si riavvia il sistema e-BOXER, l'Avvertimento di spostamento involontario fuori corsia viene attivato. L'impostazione predefinita del sistema quando il veicolo viene riavviato è ON.
- Anche quando l'Avvertimento di spostamento involontario fuori corsia e il suono di Avvertimento di spostamento involontario fuori corsia sono disattivati, vengono attivati se il sistema rileva una forte sonnolenza, che il conducente si è addormentato o l'ondeggiamento del veicolo nella corsia. A questo punto, viene emesso un avviso con 5 brevi segnali acustici e viene visualizzata una schermata di interruzione diversa dal solito. In tal caso, l'Avvertimento di spostamento involontario fuori corsia e il suono di Avvertimento di spostamento involontario fuori corsia rimangono attivi finché il conducente non riavvia il sistema e-BOXER o modifica le impostazioni sul display di informazioni centrale.

■ Spia di indicazione Avvertimento di spostamento involontario fuori corsia OFF

Questa spia di indicazione si illumina anche quando l'interruttore di accensione viene portato in posizione ON e si spegne qualche secondo dopo l'avviamento del sistema e-BOXER. Si illumina quando l'Avvertimento di spostamento involontario fuori corsia è disattivato.

Si illumina anche nelle condizioni seguenti.

- Il sistema EyeSight presenta un'anomalia.

 (Indicatore di avvertimento EyeSight: giallo)

⇒ Pagina 305

- Il sistema EyeSight si interrompe temporaneamente.  (Indicatore interruzione temporanea EyeSight: bianco)

⇒ Pagina 306

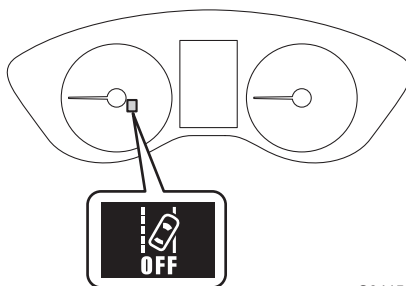

S04151

Avvertimento di ondeggiamento in corsia (alcuni modelli)

Questa funzione rileva l'ondeggiamento o la deriva del veicolo all'interno della corsia e avverte il conducente. Quando si attiva l'Avvertimento di ondeggiamento in corsia, un cicalino di avvertimento emette 3 segnali acustici brevi e viene visualizzata una schermata di interruzione.

Questa funzione si attiva quando la velocità del veicolo è superiore a circa 60 km/h e si disattiva quando la velocità scende al di sotto di circa 40 km/h. La funzione si riattiva quando la velocità del veicolo aumenta fino a superare circa 60 km/h.

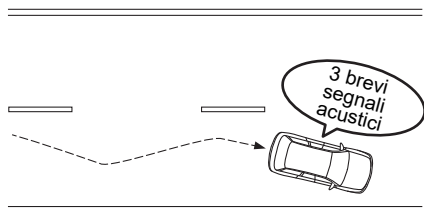

S03879



H00841

*: Le linee a destra e a sinistra lampeggiano alternativamente.



AVVERTENZA

- L'Avvertimento di ondeggiamento in corsia non si aziona in qualsiasi condizione. Inoltre, non corregge automaticamente l'ondeggiamento. Se il conducente si affida solo all'Avvertimento di ondeggiamento in corsia per evitare l'ondeggiamento del veicolo, potrebbe verificarsi un incidente.
- Nelle seguenti condizioni la telecamera stereo potrebbe avere difficoltà a rilevare le strisce di delimitazione delle corsie e il sistema potrebbe non funzionare correttamente.
 - Di notte o in galleria a fari spenti
 - In caso di condizioni meteorologiche avverse, ad esempio pioggia, neve o fitta nebbia
 - Il manto stradale è bagnato e reso luccicante dalla luce riflessa.
 - Sono presenti altri segnali stradali nella corsia di marcia (freccie, parole, ecc.).
 - Quando la distanza tra il veicolo e quello che precede è breve ed è quindi difficile rilevare le strisce di delimitazione delle corsie.
 - Un veicolo si è insinuato da una corsia adiacente o il veicolo che precede ha cambiato corsia.

- Se l'andamento di una curva cambia improvvisamente.
- Se l'ombra del guardrail o di oggetti simili si sovrappone alle strisce di delimitazione delle corsie.
- Dalla parte anteriore del veicolo proviene luce violenta (luce solare o dei fari di veicoli che sopraggiungono in direzione opposta, ecc.).
- La corsia è troppo stretta o troppo larga.
- L'ampiezza di una corsia è cambiata.
- Le prestazioni della telecamera stereo potrebbero non consentire il rilevamento della corsia.
 - Le strisce di delimitazione delle corsie non sono presenti o sono molto sbiadite.
 - Le strisce di delimitazione delle corsie sono dipinte di giallo.
 - Il colore delle strisce di delimitazione delle corsie è simile a quello del manto stradale.
 - Le strisce di delimitazione delle corsie sono doppie.
 - Le strisce di delimitazione delle corsie sono di larghezza ridotta.
 - Sulle strade sono dipinte righe che non sono strisce di delimitazione delle corsie.
 - Le strisce di delimitazione delle corsie sono adiacenti a muri e pali.
- La forma delle strisce di delimitazione delle corsie cambia improvvisamente (inizio/fine di una curva, tornanti, strade tortuose, ecc.).
- Sul margine della strada è presente un cordolo o una barriera laterale.
- La luminosità cambia, ad esempio all'entrata o all'uscita di una galleria o sotto un cavalcavia.
- Durante o dopo l'uso del lavacrystalli il liquido non è stato rimosso completamente dal parabrezza.

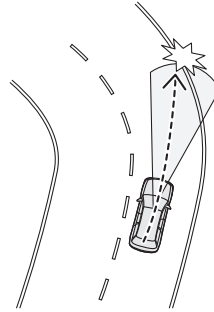

H00465

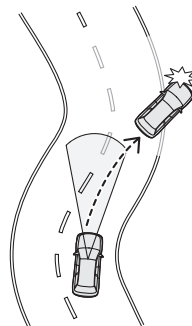

H00464

Continua alla pagina seguente ⇒

⇒ Continua dalla pagina precedente

- In caso di forte inclinazione del veicolo a causa del carico o di altri fattori.
- Neve, pozzanghere o residui di agenti per lo scioglimento della neve sul manto stradale.
- La visibilità è scarsa a causa di sabbia, fumo o vapore acqueo spinti dal vento, o la visione anteriore è disturbata a causa di spruzzi d'acqua, neve, sporcizia o polvere sollevata dal veicolo che precede o dai veicoli che sorraggiungono in direzione opposta.
- Il campo visivo della telecamera stereo è ostruito da appannamento, neve, sporcizia, gelo, polvere, graffi o macchie sul parabrezza, o dalla luce che si riflette sulla sporcizia, ecc.
- La pioggia o la sporcizia non sono state rimosse completamente dal parabrezza. Vi è il rischio che la telecamera stereo non rilevi le corsie o il veicolo che sorraggiunge.
- Sono presenti ostacoli nel campo visivo della telecamera stereo (ad esempio se si carica una canoa sul tetto del veicolo).



ATTENZIONE

Nelle condizioni seguenti, l'Avvertimento di ondeggiamento in corsia potrebbe non funzionare.

- Su una strada tortuosa
- La pendenza della strada cambia improvvisamente (in salita o in discesa).
- La velocità del veicolo cambia molto.
- Subito dopo un cambio di corsia



NOTA

- Il rilevamento dell'ondeggiamento si basa su alcuni minuti di dati di guida precedenti. L'ondeggiamento non viene rilevato non appena il veicolo inizia a ondeggiare. Inoltre, l'avvertimento potrebbe continuare per un certo tempo anche dopo che l'ondeggiamento è cessato.
- L'Avvertimento di ondeggiamento in corsia è semplicemente una funzione di avvertimento per il conducente. Se il conducente è stanco, non riesce a concentrarsi sulla strada o non presta un'adeguata attenzione alla guida, deve fermarsi e riposare quanto necessario.
- Nelle condizioni seguenti, l'Avvertimento di ondeggiamento in corsia non funziona.
 - La funzione Centraggio della corsia è operativa.
⇒ Pagina 153
 -  (spia di indicazione Avvertimento di spostamento involontario fuori corsia OFF) è illuminato.
⇒ Pagina 235

Attivazione/disattivazione dell'Avvertimento di ondeggiamento in corsia

Azionare il display di informazioni centrale per attivare/disattivare l'Avvertimento di ondeggiamento in corsia.

Questa funzione viene attivata selezionando "All Functions (Tutte le funzioni)" o "Warning Buzzer Only (Solo cicalino di avviso)" nella schermata "Lane Departure (Allontanamento dalla corsia di marcia)" delle impostazioni di EyeSight.

Questa funzione viene disattivata selezionando "Lane Departure Prevention Function Only (Solo funzione di prevenzione dell'allontanamento dalla corsia di marcia)" o "OFF (DISATTIVATO)" nella schermata "Lane Departure (Allontanamento dalla corsia di marcia)" delle impostazioni di EyeSight.

⇒ Pagina 311

Se l'Avvertimento di ondeggiamento in corsia è disattivato,  (spia di indicazione Avvertimento di spostamento involontario fuori corsia OFF) si illumina sul quadro strumenti.

Se l'Avvertimento di ondeggiamento in corsia è attivato,  (spia di indicazione Avvertimento di spostamento involontario fuori corsia OFF) si spegne sul quadro strumenti.



NOTA

- L'impostazione di attivazione/disattivazione dell'Avvertimento di ondeggiamento in corsia funziona insieme all'Avvertimento di spostamento involontario fuori corsia.
- Lo stato di attivazione/disattivazione dell'Avvertimento di ondeggiamento in corsia viene ripristinato quando si riavvia il sistema e-BOXER.

■ Spia di indicazione Avvertimento di spostamento involontario fuori corsia OFF

Questa spia di indicazione si illumina quando l'interruttore di accensione viene portato in posizione ON. Qualche secondo dopo l'avviamento del sistema e-BOXER si spegne o rimane illuminato a seconda dello stato corrente (ON o OFF). Si illumina se l'Avvertimento di spostamento involontario fuori corsia e l'Avvertimento di ondeggiamento in corsia sono disattivati.

Si illumina anche nelle condizioni seguenti.

- Il sistema EyeSight presenta un'anomalia.

 (Indicatore di avvertimento EyeSight: giallo)

⇒ Pagina 305

- Il sistema EyeSight si interrompe temporaneamente.  (Indicatore interruzione temporanea EyeSight: bianco)

⇒ Pagina 306

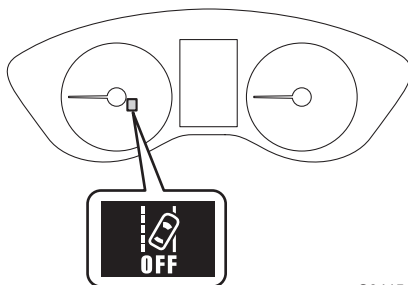

S04151

Avvertimento di ondeggiamento in corsia (altri modelli)

Questa funzione rileva l'ondeggiamento o la deriva del veicolo all'interno della corsia e avverte il conducente. Quando si attiva l'Avvertimento di ondeggiamento in corsia, un cicalino di avvertimento emette 5 segnali acustici brevi e viene visualizzata una schermata di interruzione.

Questa funzione si attiva quando la velocità del veicolo è superiore a circa 60 km/h e si disattiva quando la velocità scende al di sotto di circa 40 km/h. La funzione si riattiva quando la velocità del veicolo aumenta fino a superare circa 60 km/h.

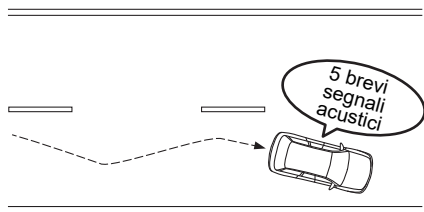

S03879



H01308



AVVERTENZA

- L'Avvertimento di ondeggiamento in corsia non si aziona in qualsiasi condizione. Inoltre, non corregge automaticamente l'ondeggiamento. Se il conducente si affida solo all'Avvertimento di ondeggiamento in corsia per evitare l'ondeggiamento del veicolo, potrebbe verificarsi un incidente.
- Nelle seguenti condizioni la telecamera stereo potrebbe avere difficoltà a rilevare le strisce di delimitazione delle corsie e il sistema potrebbe non funzionare correttamente.
 - Di notte o in galleria a fari spenti
 - In caso di condizioni meteorologiche avverse, ad esempio pioggia, neve o fitta nebbia
 - Il manto stradale è bagnato e reso luccicante dalla luce riflessa.
 - Sono presenti altri segnali stradali nella corsia di marcia (frecce, parole, ecc.).
 - Quando la distanza tra il veicolo e quello che precede è breve ed è quindi difficile rilevare le strisce di delimitazione delle corsie.
 - Un veicolo si è insinuato da una corsia adiacente o il veicolo che precede ha cambiato corsia.

- Se l'andamento di una curva cambia improvvisamente.
- Se l'ombra del guardrail o di oggetti simili si sovrappone alle strisce di delimitazione delle corsie.
- Dalla parte anteriore del veicolo proviene luce violenta (luce solare o dei fari di veicoli che sopraggiungono in direzione opposta, ecc.).
- La corsia è troppo stretta o troppo larga.

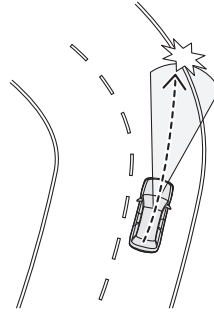

H00465

- L'ampiezza di una corsia è cambiata.
- Le prestazioni della telecamera stereo potrebbero non consentire il rilevamento della corsia.
 - Le strisce di delimitazione delle corsie non sono presenti o sono molto sbiadite.
 - Le strisce di delimitazione delle corsie sono dipinte di giallo.
 - Il colore delle strisce di delimitazione delle corsie è simile a quello del manto stradale.
 - Le strisce di delimitazione delle corsie sono doppie.
 - Le strisce di delimitazione delle corsie sono di larghezza ridotta.
 - Sulle strade sono dipinte righe che non sono strisce di delimitazione delle corsie.
 - Le strisce di delimitazione delle corsie sono adiacenti a muri e pali.

- La forma delle strisce di delimitazione delle corsie cambia improvvisamente (inizio/fine di una curva, tornanti, strade tortuose, ecc.).

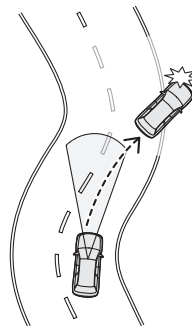

H00464

- Sul margine della strada è presente un cordolo o una barriera laterale.
- La luminosità cambia, ad esempio all'entrata o all'uscita di una galleria o sotto un cavalcavia.
- Durante o dopo l'uso del lavacrystalli il liquido non è stato rimosso completamente dal parabrezza.

Continua alla pagina seguente ⇒

⇒ Continua dalla pagina precedente

- In caso di forte inclinazione del veicolo a causa del carico o di altri fattori.
- Neve, pozzanghere o residui di agenti per lo scioglimento della neve sul manto stradale.
- La visibilità è scarsa a causa di sabbia, fumo o vapore acqueo spinti dal vento, o la visione anteriore è disturbata a causa di spruzzi d'acqua, neve, sporcizia o polvere sollevata dal veicolo che precede o dai veicoli che sorraggiungono in direzione opposta.
- Il campo visivo della telecamera stereo è ostruito da appannamento, neve, sporcizia, gelo, polvere, graffi o macchie sul parabrezza, o dalla luce che si riflette sulla sporcizia, ecc.
- La pioggia o la sporcizia non sono state rimosse completamente dal parabrezza. Vi è il rischio che la telecamera stereo non rilevi le corsie o il veicolo che sorraggiunge.
- Sono presenti ostacoli nel campo visivo della telecamera stereo (ad esempio se si carica una canoa sul tetto del veicolo).



ATTENZIONE

Nelle condizioni seguenti, l'Avvertimento di ondeggiamento in corsia potrebbe non funzionare.

- Su una strada tortuosa
- La pendenza della strada cambia improvvisamente (in salita o in discesa).
- La velocità del veicolo cambia molto.
- Subito dopo un cambio di corsia



NOTA

- Il rilevamento dell'ondeggiamento si basa su alcuni minuti di dati di guida precedenti. L'ondeggiamento non viene rilevato non appena il veicolo inizia a ondeggiare. Inoltre, l'avvertimento potrebbe continuare per un certo tempo anche dopo che l'ondeggiamento è cessato.
- L'Avvertimento di ondeggiamento in corsia è semplicemente una funzione di avvertimento per il conducente. Se il conducente è stanco, non riesce a concentrarsi sulla strada o non presta un'adeguata attenzione alla guida, deve fermarsi e riposare quanto necessario.
- Quando la funzione Centraggio della corsia è operativa, l'Avvertimento di ondeggiamento in corsia non è operativo.

⇒ Pagina 153

Attivazione/disattivazione dell'Avvertimento di ondeggiamento in corsia

Azionare il display di informazioni centrale per attivare/disattivare l'Avvertimento di ondeggiamento in corsia.

È possibile selezionare "ON (ATTIVATO)" o "OFF (DISATTIVATO)" nella schermata "Lane Sway Warning (Avviso di spostamento dalla corsia)" delle impostazioni di EyeSight.

⇒ Pagina 311

Se l'Avvertimento di ondeggiamento in corsia è disattivato,  (indicatore Avvertimento di ondeggiamento in corsia OFF) si illumina sul display dello strumento combinato.

Se l'Avvertimento di ondeggiamento in corsia è attivato,  (indicatore Avvertimento di ondeggiamento in corsia OFF) si spegne sul display dello strumento combinato.



NOTA

Anche quando l'Avvertimento di ondeggiamento in corsia è disattivato, se si spegne e si riavvia il sistema e-BOXER, l'Avvertimento di ondeggiamento in corsia viene attivato. L'impostazione predefinita del sistema quando il veicolo viene riavviato è ON.

■ Indicatore Avvertimento di ondeggiamento in corsia OFF

Questo indicatore si illumina anche quando l'interruttore di accensione viene portato in posizione ON e si spegne qualche secondo dopo l'avviamento del sistema e-BOXER. Si illumina quando l'Avvertimento di ondeggiamento in corsia è disattivato.

Si illumina anche nelle condizioni seguenti.

- Il sistema EyeSight si interrompe temporaneamente.  (Indicatore interruzione temporanea EyeSight: bianco)

⇒ Pagina 306

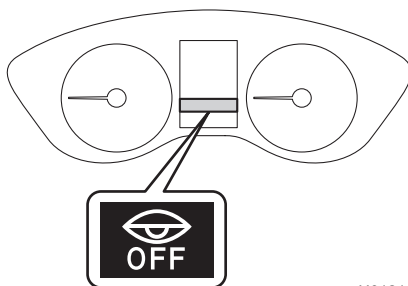

H01211

Indicatore di avvertimento Avvertimento di ondeggiamento in corsia

Questo indicatore si illumina quando si verifica un'anomalia nel funzionamento del sistema. Contattare un concessionario SUBARU per far controllare il sistema il più presto possibile.

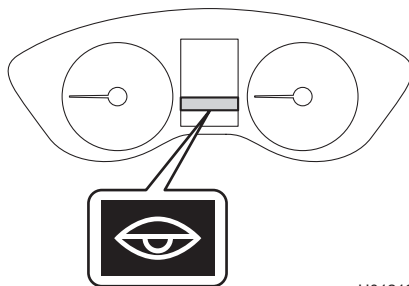

H01212

Avviso di movimento veicolo che precede

Quando il veicolo fermo che precede inizia a muoversi, l'Avviso di movimento veicolo che precede informa il conducente con una schermata di interruzione sul display dello strumento combinato e una notifica. Quando il veicolo che precede rimane fermo ininterrottamente (entro una distanza di sicurezza di circa 12 m e il veicolo del conducente rimane fermo per qualche secondo o più), il sistema continua a rilevare il veicolo che precede. Questo allarme si attiva se il veicolo che precede avanza di 4 m circa o più mentre il veicolo del conducente rimane fermo.

La funzione si attiva esclusivamente quando la leva del selettore è in posizione "D", "M" (modelli con modalità manuale), "L" (modelli con posizione "L") o "N".

Quando l'Avviso di movimento veicolo che precede si attiva, una notifica emette un segnale acustico a due toni e viene visualizzata una schermata di interruzione.

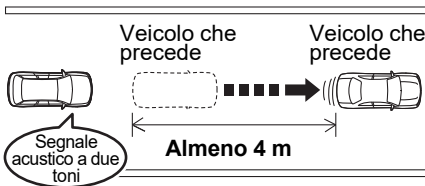

H00462





H00842

**AVVERTENZA**

Anche dopo l'emissione degli avvisi acustici e tramite una schermata di interruzione, controllare attentamente l'area circostante il veicolo prima di muoversi. Fare affidamento esclusivamente sull'Avviso di movimento veicolo che precede può causare un incidente.



NOTA

- L'impostazione Avviso di movimento veicolo che precede può essere attivata o disattivata.
⇒ Pagina 311
- Nelle condizioni seguenti, l'Avviso di movimento veicolo che precede può attivarsi anche se il veicolo che precede non ha iniziato a muoversi, o può non attivarsi anche se il veicolo che precede ha iniziato a muoversi:
 - Una motocicletta o un oggetto simile si para tra il veicolo del conducente e il veicolo fermo che lo precede.
 - Le condizioni meteorologiche o della strada potrebbero impedire il rilevamento del veicolo che precede.
 - La telecamera stereo non rileva più il veicolo che precede.
- Nelle seguenti condizioni l'Avviso di movimento veicolo che precede non si attiva.
 - Il sistema EyeSight presenta un'anomalia.  (Indicatore di avvertimento EyeSight: giallo)
⇒ Pagina 305
 - Il sistema EyeSight si interrompe temporaneamente.  (Indicatore interruzione temporanea EyeSight: bianco)
⇒ Pagina 306

Funzione Riconoscimento dei segnali stradali (alcuni modelli) (se in dotazione)

La funzione Riconoscimento dei segnali stradali utilizza la telecamera stereo per rilevare i segnali stradali. Quando viene rilevato il limite di velocità o un altro limite indicato nella corsia di marcia, sul display dello strumento combinato viene visualizzato l'indicatore segnale stradale. La visualizzazione dell'indicatore segnale stradale semplifica l'osservanza del limite di velocità e di altre norme del codice della strada ed è utile per evitare violazioni dei limiti di velocità.



H00843



La funzione Riconoscimento dei segnali stradali è una funzione per assistere il conducente e non sostituisce l'osservazione dei segnali stradali indicati. Il conducente è responsabile del mantenimento del limite di velocità. Il conducente deve osservare le norme del codice della strada, prestare sempre attenzione all'area circostante e attenersi a pratiche di guida sicure.



NOTA

- I segnali stradali sono determinati in base alle immagini acquisite dalla telecamera stereo. Pertanto, i segnali stradali potrebbero non essere riconosciuti oppure riconosciuti in modo errato nelle seguenti situazioni.

Condizioni del veicolo:

- Sono presenti ostacoli nel campo visivo della telecamera stereo (ad esempio se si carica una canoa sul tetto del veicolo).
- Il parabrezza è sporco a causa di sabbia, neve, ecc.
- Il parabrezza è appannato.
- I fari sono scuri.
- In caso di inclinazione del veicolo a causa del carico pesante o di altri fattori.
- La velocità del veicolo è troppo elevata.

Continua alla pagina seguente ⇒

⇒ Continua dalla pagina precedente

Condizioni circostanti:

- La visibilità è scarsa a causa di sabbia, particelle d'acqua, ecc., spruzzate da un veicolo che precede.
- La luminosità dell'area circostante è insufficiente o si verificano improvvisi cambi di luminosità, come di notte, in una galleria, all'ingresso o all'uscita di una galleria, dalla retroilluminazione o dai fari di un veicolo che procede in senso contrario.
- In caso di maltempo, come forte pioggia, nebbia o neve.

Condizioni dei segnali stradali:

- I colori del segnale stradale sono sbiaditi o il segnale stradale è sporco, danneggiato o piegato.
 - Tutto o parte del segnale stradale è nascosto da alberi, veicoli, adesivi, ecc.
 - Il segnale stradale è troppo luminoso o troppo scuro (compresi i segnali con illuminazione elettronica).
 - Un segnale o un altro oggetto che assomiglia a un segnale stradale riconoscibile viene rilevato dal sistema (ad esempio, il limite di velocità visualizzato sul lato posteriore di un autobus).
 - Il segnale stradale non è rivolto verso il veicolo.
 - Il segnale stradale si trova in una posizione non standard (estremamente alto, basso, lontano, ecc.).
 - Il segnale stradale si trova lungo una curva stretta, ad esempio in una rotonda o in un incrocio.
 - Il segnale stradale si trova a un bivio della strada a scorrimento veloce o su una strada adiacente.
- Il sistema è progettato per visualizzare i segnali stradali che si applicano alla corsia di marcia. A seconda del tipo di segnale stradale, delle condizioni della strada, ecc., l'indicatore sul display dello strumento combinato potrebbe non cambiare anche se viene rilevato un segnale.
 - Per i segnali stradali supplementari che indicano una data e l'ora, il sistema è in grado di rilevare che il segnale indica una data e l'ora, ma non riconosce la data e l'ora indicate. Se la data e l'ora in cui si guida sono diverse della data e l'ora indicate su un segnale, il limite di velocità visualizzato sull'indicatore segnale stradale potrebbe differire dal limite di velocità effettivo.

- Se il sistema rileva un segnale stradale supplementare che indica un limite di velocità per i veicoli con rimorchi, il limite di velocità per i veicoli con rimorchi potrebbe essere visualizzato indipendentemente dal fatto che si stia trainando un rimorchio.
- In luoghi in cui la ricezione GPS non è affidabile, come in una galleria o vicino ai confini nazionali, potrebbero verificarsi i seguenti scenari.
 - I segnali stradali potrebbero essere riconosciuti in modo errato per il Paese/l'area in cui ci si trova oppure potrebbe essere visualizzato l'indicatore Paese/area non supportati.
 - Anche se ci si trova in un Paese/un'area in cui il rilevamento dei segnali stradali non è supportato, l'indicatore Paese/area non supportati potrebbe non essere visualizzato.
- La funzione Riconoscimento dei segnali stradali non può essere disattivata.
- I segnali stradali supportati potrebbero variare a seconda del Paese/dell'area.

Visualizzazione degli indicatori segnale stradale

Sul display dello strumento combinato è possibile visualizzare fino a due indicatori segnale stradale.

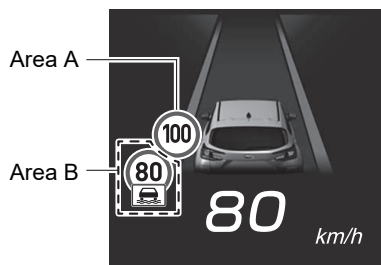

H00844

Le combinazioni degli indicatori segnale stradale visualizzati nelle aree A e B e il relativo significato sono mostrati nei seguenti esempi.

Area A (esempio)	Area B (esempio)	Significato
		<ul style="list-style-type: none"> • Il limite di velocità effettivo per il veicolo è di 100 km/h. • Tuttavia, nelle condizioni sul segnale stradale supplementare (ad esempio, quando la strada è bagnata), il limite di velocità è di 80 km/h.
		<ul style="list-style-type: none"> • Quando si determina che esiste una forte probabilità che si applichino le condizioni sul segnale stradale supplementare, il limite di velocità effettivo per il veicolo è di 80 km/h. • Tuttavia, quando non vengono soddisfatte le condizioni sul segnale stradale supplementare (ad esempio, quando la strada non è bagnata), il limite di velocità è di 100 km/h.

Quando si utilizza il Limitatore di velocità intelligente, il limite di velocità mostrato nell'area A viene utilizzato come velocità impostata per il veicolo.

■ Segnale del limite di velocità

- Quando viene rilevato un limite di velocità durante la guida, viene visualizzato un indicatore segnale stradale. Il limite di velocità rilevato viene visualizzato come velocità del veicolo sull'indicatore segnale stradale.
- Se cambia il limite di velocità per la corsia di marcia, la velocità del veicolo sull'indicatore segnale stradale cambia quando si supera il segnale stradale.
- Se il limite di velocità è diverso per ciascuna corsia, il limite di velocità della corsia in cui ci si trova attualmente viene visualizzato sull'indicatore segnale stradale.
- Anche se non è stato rilevato un segnale di limite di velocità, se il limite di velocità può essere determinato sulla base di informazioni come i dati GPS e la larghezza della corsia, tale limite di velocità viene visualizzato sull'indicatore segnale stradale.

● Visualizzazione quando non è possibile rilevare il limite di velocità

Quando non è possibile rilevare un limite di velocità, viene visualizzato l'indicatore del limite di velocità non determinato.

Un limite di velocità non può essere rilevato in situazioni come le seguenti.

- Viene rilevato un segnale stradale che indica l'uscita di strade a scorrimento veloce, superstrade o autostrade.
- Viene rilevato un segnale stradale che annulla il limite di velocità.

⇒ Pagina 256

- Non sono presenti segnali stradali dopo aver svoltato a destra o a sinistra a un incrocio durante la segnalazione.
- Si è percorsa una certa distanza da quando è stato rilevato l'ultimo limite di velocità.
- Non si è ricevuto correttamente nessun segnale GPS dopo un certo periodo di tempo o una certa distanza.
- Il sistema EyeSight si interrompe temporaneamente.  (Indicatore interruzione temporanea EyeSight: bianco)

⇒ Pagina 306

Indicatore del limite di velocità non determinato

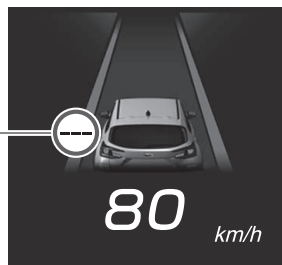

H00845

● Avviso di superamento del limite di velocità

Se la velocità del veicolo supera il limite di velocità rilevato dal sistema di 5 km/h o più, l'indicatore segnale stradale lampeggia (incluso l'indicatore segnale stradale supplementare, se visualizzato) per avvisare il conducente.



H00846

Se vengono visualizzati più indicatori segnale stradale, l'indicatore del segnale stradale in alto a destra lampeggia (compreso l'indicatore segnale stradale supplementare, se visualizzato).



H00847

L'indicatore cessa di lampeggiare dopo un certo periodo di tempo.

● Visualizzazione delle informazioni precedenti

Quando l'interruttore di accensione viene portato in posizione OFF, le informazioni attualmente visualizzate per la funzione Riconoscimento dei segnali stradali vengono salvate. La prossima volta che l'interruttore di accensione viene portato in posizione ON, le informazioni salvate vengono visualizzate sul display dello strumento combinato.

Se l'indicatore del limite di velocità non determinato è stato visualizzato sul display dello strumento combinato, l'indicatore del limite di velocità non determinato viene visualizzato di nuovo la prossima volta che l'interruttore di accensione viene portato in posizione ON.



NOTA

Anche quando il veicolo è stato trasportato da una bisarca, le informazioni visualizzate dall'ultima volta in cui l'interruttore di accensione è stato portato in posizione OFF vengono visualizzate sul display dello strumento combinato.





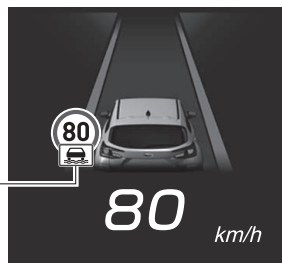

■ Segnale stradale supplementare

Quando un segnale stradale supplementare, ad esempio quando la strada è bagnata, accompagna un segnale di limite di velocità, sul display dello strumento combinato viene visualizzato un indicatore corrispondente al segnale stradale supplementare.

Indicatore
segnale
stradale
supplementare



H00848

Indicatore	Significato dell'indicatore segnale stradale supplementare
	Limite di velocità quando la strada è bagnata
	Limite di velocità quando la strada è coperta di ghiaccio
	Limite di velocità durante il tempo specificato
	Limite di velocità dopo una svolta a sinistra
	Limite di velocità dopo una svolta a destra
	Limite di velocità quando è agganciato un rimorchio

■ Segnale di annullamento del limite di velocità

Quando viene rilevato un segnale che indica l'annullamento del limite di velocità, l'indicatore di annullamento del limite di velocità viene visualizzato sul display dello strumento combinato per 5 secondi. Quindi, l'indicatore passa all'indicatore del limite di velocità non determinato.



NOTA

Se il sistema è in grado di determinare il limite di velocità sulla base di informazioni come i dati GPS e la larghezza della corsia, anche se viene rilevato un segnale di annullamento del limite di velocità, l'indicatore di annullamento del limite di velocità non viene visualizzato sul display dello strumento combinato, ma il limite di velocità determinato.

■ Segnale stradale “non superare”

Quando viene rilevato un segnale stradale “non superare”, sul display dello strumento combinato viene visualizzato l'indicatore segnale stradale “non superare”.

La visualizzazione dell'indicatore segnale stradale “non superare” viene annullata nelle seguenti situazioni.

- Viene rilevato un segnale stradale che annulla la limitazione di “non superare”.
- Viene rilevato un segnale di limite di velocità con una priorità maggiore rispetto al segnale stradale “non superare”.
- Il sistema determina che si è svoltato a destra o a sinistra a un incrocio durante la segnalazione.

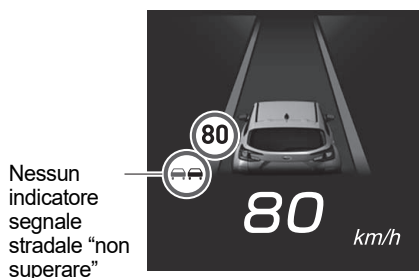

Paesi/aree in cui è possibile utilizzare la funzione Riconoscimento dei segnali stradali

È possibile utilizzare la funzione Riconoscimento dei segnali stradali quando si guida nei seguenti Paesi/nelle seguenti aree.

Norvegia, Paesi Bassi, Francia, Finlandia, Danimarca, Svezia, Estonia, Lettonia, Lituania, Germania, Svizzera, Repubblica Ceca, Polonia, Ungheria, Belgio, Lussemburgo, Italia, Austria, Croazia, Slovenia, Grecia, Spagna, Portogallo, Romania, Bulgaria, Slovacchia, Regno Unito, Malta, Irlanda, Cipro

Non è possibile utilizzare la funzione Riconoscimento dei segnali stradali in Paesi/aree diverse da quelli menzionati in precedenza.

Viene visualizzato l'indicatore Paese/area non supportati ("---" all'interno di un anello grigio).

Indicatore Paese/area non supportati (grigio)

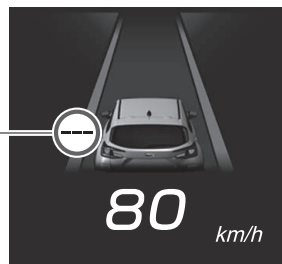

H00851



NOTA

Per le informazioni più recenti sui Paesi/sulle aree in cui è possibile utilizzare la funzione Riconoscimento dei segnali stradali, contattare un concessionario SUBARU.

Funzione Riconoscimento dei segnali stradali (altri modelli) (se in dotazione)

La funzione Riconoscimento dei segnali stradali utilizza la telecamera stereo e la mappa ISA per rilevare i segnali stradali. Quando viene rilevato il limite di velocità o un altro limite indicato nella corsia di marcia, sul display dello strumento combinato viene visualizzato l'indicatore segnale stradale. La visualizzazione dell'indicatore segnale stradale semplifica l'osservanza del limite di velocità e di altre norme del codice della strada ed è utile per evitare violazioni dei limiti di velocità.



H00843



AVVERTENZA

- La funzione Riconoscimento dei segnali stradali è una funzione per assistere il conducente e non sostituisce l'osservazione dei segnali stradali indicati. Il conducente è responsabile del mantenimento del limite di velocità. Il conducente deve osservare le norme del codice della strada, prestare sempre attenzione all'area circostante e attenersi a pratiche di guida sicure.
- La funzione Riconoscimento dei segnali stradali visualizza l'icona di un segnale stradale in base alle informazioni provenienti dalla telecamera stereo e dalla mappa ISA. Per mantenere questa funzione operativa correttamente, aggiornare periodicamente la mappa ISA.

⇒ Pagina 271



NOTA

- I segnali stradali sono determinati in base alle immagini acquisite dalla telecamera stereo e dai dati della mappa ISA. Pertanto, i segnali stradali potrebbero non essere riconosciuti oppure riconosciuti in modo errato nelle seguenti situazioni.

Condizioni del veicolo:

- Sono presenti ostacoli nel campo visivo della telecamera stereo (ad esempio se si carica una canoa sul tetto del veicolo).
- Il parabrezza è sporco a causa di sabbia, neve, ecc.
- Il parabrezza è appannato.
- I fari sono scuri.
- In caso di inclinazione del veicolo a causa del carico pesante o di altri fattori.
- La velocità del veicolo è troppo elevata.

Condizioni circostanti:

- La visibilità è scarsa a causa di sabbia, particelle d'acqua, ecc., spruzzate da un veicolo che precede.
- La luminosità dell'area circostante è insufficiente o si verificano improvvisi cambi di luminosità, come di notte, in una galleria, all'ingresso o all'uscita di una galleria, dalla retroilluminazione o dai fari di un veicolo che procede in senso contrario.
- In caso di maltempo, come forte pioggia, nebbia o neve.

Condizioni dei segnali stradali:

- I colori del segnale stradale sono sbiaditi o il segnale stradale è sporco, danneggiato o piegato.
 - Tutto o parte del segnale stradale è nascosto da alberi, veicoli, adesivi, ecc.
 - Il segnale stradale è troppo luminoso o troppo scuro (compresi i segnali con illuminazione elettronica).
 - Un segnale o un altro oggetto che assomiglia a un segnale stradale riconoscibile viene rilevato dal sistema (ad esempio, il limite di velocità visualizzato sul lato posteriore di un autobus).
 - Il segnale stradale non è rivolto verso il veicolo.
 - Il segnale stradale si trova in una posizione non standard (estremamente alto, basso, lontano, ecc.).
 - Il segnale stradale si trova lungo una curva stretta, ad esempio in una rotonda o in un incrocio.
 - Il segnale stradale si trova a un bivio della strada a scorrimento veloce o su una strada adiacente.
- Il sistema è progettato per visualizzare i segnali stradali che si applicano alla corsia di marcia. A seconda del tipo di segnale stradale, delle condizioni della strada, ecc., l'indicatore sul display dello strumento combinato potrebbe non cambiare anche se viene rilevato un segnale.

Continua alla pagina seguente ⇒

⇒ Continua dalla pagina precedente

- Per i segnali stradali con un segnale stradale supplementare che indica una data e un'ora, il limite di velocità viene visualizzato sull'indicatore segnale stradale in base alle informazioni della telecamera stereo e ai dati della mappa ISA. Pertanto, il limite di velocità visualizzato sull'indicatore limite di velocità potrebbe differire dal limite di velocità effettivo a seconda delle condizioni del segnale stradale, della data e dell'ora.
- Il funzionamento della funzione Riconoscimento dei segnali stradali non si basa sull'ora visualizzata sul display di informazioni centrale e impostata dal conducente.
- Se il sistema rileva un segnale stradale supplementare che indica un limite di velocità per i veicoli con rimorchi, il limite di velocità per i veicoli con rimorchi potrebbe essere visualizzato indipendentemente dal fatto che si stia trainando un rimorchio.
- In luoghi in cui i dati della mappa ISA non sono affidabili, come in una galleria, vicino a pareti insonorizzate o installazioni simili, luoghi soggetti a interferenze elettromagnetiche o di altro tipo o vicino ai confini nazionali, potrebbero verificarsi i seguenti scenari.
 - I segnali stradali potrebbero essere riconosciuti in modo errato per il Paese/l'area in cui ci si trova oppure potrebbe essere visualizzato l'indicatore del limite di velocità non determinato.
 - Anche se ci si trova in un Paese/un'area in cui il rilevamento dei segnali stradali non è supportato, l'indicatore del limite di velocità non determinato non supportato potrebbe non essere visualizzato.
- La funzione Riconoscimento dei segnali stradali non può essere disattivata.
- I segnali stradali supportati potrebbero variare a seconda del Paese/dell'area.

Visualizzazione degli indicatori segnale stradale

Sul display dello strumento combinato è possibile visualizzare fino a due indicatori segnale stradale.

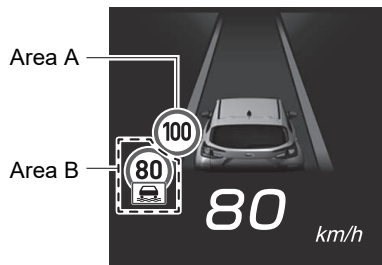

H00844

Le combinazioni degli indicatori segnale stradale visualizzati nelle aree A e B e il relativo significato sono mostrati nei seguenti esempi.

Area A (esempio)	Area B (esempio)	Significato
		<ul style="list-style-type: none"> • Il limite di velocità effettivo per il veicolo è di 100 km/h. • Tuttavia, nelle condizioni sul segnale stradale supplementare (ad esempio, quando la strada è bagnata), il limite di velocità è di 80 km/h.
		<ul style="list-style-type: none"> • Quando si determina che esiste una forte probabilità che si applichino le condizioni sul segnale stradale supplementare, il limite di velocità effettivo per il veicolo è di 80 km/h. • Tuttavia, quando non vengono soddisfatte le condizioni sul segnale stradale supplementare (ad esempio, quando la strada non è bagnata), il limite di velocità è di 100 km/h.

Quando si utilizza l'Adaptive Cruise Control intelligente (se in dotazione), il Limitatore di velocità intelligente o il Cruise control convenzionale intelligente (se in dotazione), il limite di velocità mostrato nell'area A viene utilizzato come velocità impostata per il veicolo.

■ Segnale del limite di velocità

- Quando viene rilevato un limite di velocità durante la guida, viene visualizzato un indicatore segnale stradale. Il limite di velocità rilevato viene visualizzato come velocità del veicolo sull'indicatore segnale stradale.
- L'indicatore di annullamento del limite di velocità potrebbe non essere visualizzato quando si guida lungo tratti di strada in cui non sono presenti segnali del limite di velocità o non esistono limiti di velocità.
- Se cambia il limite di velocità per la corsia di marcia, la velocità del veicolo sull'indicatore segnale stradale cambia quando si supera il segnale stradale.
- Se il limite di velocità è diverso per ciascuna corsia, il limite di velocità della corsia in cui ci si trova attualmente viene visualizzato sull'indicatore segnale stradale.
- Anche se non è stato rilevato un segnale di limite di velocità, se il limite di velocità può essere determinato sulla base dei dati della mappa ISA, tale limite di velocità viene visualizzato sull'indicatore segnale stradale.
- Una notifica emette 1 segnale acustico breve quando cambia il limite di velocità sull'indicatore segnale stradale.

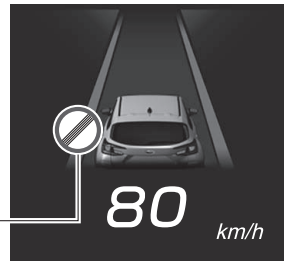

Indicatore di annullamento del limite di velocità

H01514



NOTA

- Il segnale acustico della notifica per le modifiche al limite di velocità può essere attivato o disattivato.
⇒ Pagina 311
- Lo stato di attivazione/disattivazione del segnale acustico della notifica per le modifiche al limite di velocità viene ripristinato quando si riavvia il sistema e-BOXER.

● Visualizzazione quando non è possibile rilevare il limite di velocità

Quando non è possibile rilevare un limite di velocità, viene visualizzato l'indicatore del limite di velocità non determinato.

Un limite di velocità non può essere rilevato in situazioni come le seguenti.

- Viene rilevato un segnale stradale che indica l'uscita di strade a scorrimento veloce, superstrade o autostrade.
- Non sono presenti segnali stradali dopo aver svoltato a destra o a sinistra a un incrocio durante la segnalazione.
- Si è percorsa una certa distanza da quando è stato rilevato l'ultimo limite di velocità.
- Non si sono riconosciuti correttamente i dati della mappa ISA per un certo periodo di tempo o una certa distanza.
- Ci si trova all'interno o vicino al confine di un Paese in cui non è possibile utilizzare la funzione Riconoscimento dei segnali stradali.
- **ISA** (indicatore di avvertimento Sistema di adattamento intelligente della velocità) si illumina.
⇒ Pagina 269
- Il sistema EyeSight si interrompe temporaneamente.  (Indicatore interruzione temporanea EyeSight: bianco)
⇒ Pagina 306

Indicatore del limite di velocità non determinato

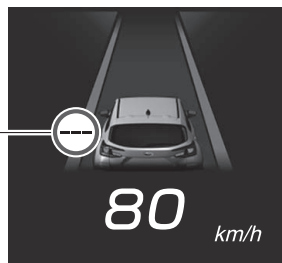

H00845

● Avviso di superamento del limite di velocità

Se la velocità del veicolo supera il limite di velocità rilevato dal sistema, l'indicatore segnale stradale lampeggia (incluso l'indicatore segnale stradale supplementare, se visualizzato) e un cicalino di avvertimento emette 2 segnali acustici lunghi.



H00846

Se vengono visualizzati più indicatori segnale stradale, l'indicatore del segnale stradale in alto a destra lampeggia (compreso l'indicatore segnale stradale supplementare, se visualizzato).



H00847

L'indicatore cessa di lampeggiare dopo un certo periodo di tempo. Il cicalino di avvertimento si arresta quando si rilascia il pedale dell'acceleratore, quando si preme il pedale del freno o dopo un certo periodo di tempo.



NOTA

-  (indicatore Funzione avviso limite di velocità OFF) si arresta quando il cicalino di avvertimento per il superamento del limite di velocità viene disattivato.
- Il cicalino di avvertimento per il superamento del limite di velocità può essere attivato o disattivato.
⇒ Pagina 311
- Anche quando il cicalino di avvertimento per il superamento del limite di velocità è disattivato, se si spegne e si riavvia il sistema e-BOXER, il cicalino di avvertimento viene attivato. L'impostazione predefinita del sistema quando il veicolo viene riavviato è ON.

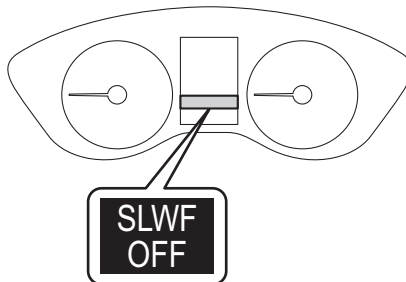

H01230

■ Segnaletica stradale

La segnaletica stradale rilevata durante la guida viene visualizzata sul display dello strumento combinato.



Per la visualizzazione della seguente segnaletica stradale, è possibile selezionare “ON (ATTIVATO)” o “OFF (DISATTIVATO)” nella schermata “Traffic Information Advance Warning (Avviso avanzato informazioni traffico)” delle impostazioni di EyeSight.

⇒ Pagina 311

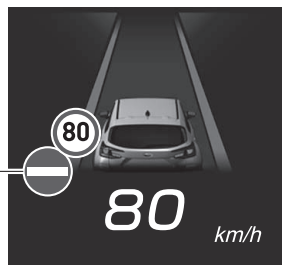
Indicatore di segnaletica stradale



H01515

Indicatore	Significato dell'indicatore di segnaletica stradale
	Vietato l'accesso
	Arresto
	Cedere il passo





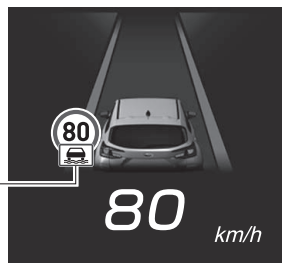

■ Segnale stradale supplementare

Quando un segnale stradale supplementare, ad esempio quando la strada è bagnata, accompagna un segnale di limite di velocità, sul display dello strumento combinato viene visualizzato un indicatore corrispondente al segnale stradale supplementare.

Indicatore
segnale
stradale
supplementare



H00848

Indicatore	Significato dell'indicatore segnale stradale supplementare
	Limite di velocità quando la strada è bagnata
	Limite di velocità quando la strada è coperta di ghiaccio
	Limite di velocità durante il tempo specificato
	Limite di velocità dopo una svolta a sinistra
	Limite di velocità dopo una svolta a destra
	Limite di velocità per altri segnali stradali supplementari

■ Segnale stradale “non superare”

Quando viene rilevato un segnale stradale “non superare”, sul display dello strumento combinato viene visualizzato l'indicatore segnale stradale “non superare”.

La visualizzazione dell'indicatore segnale stradale “non superare” viene annullata nelle seguenti situazioni.

- Viene rilevato un segnale stradale che annulla la limitazione di “non superare”.
- Viene rilevata segnaletica stradale.
- Viene rilevato un segnale di limite di velocità con una priorità maggiore rispetto al segnale stradale “non superare”.
- Il sistema determina che si è svoltato a destra o a sinistra a un incrocio durante la segnalazione.

Nessun indicatore segnale stradale “non superare”

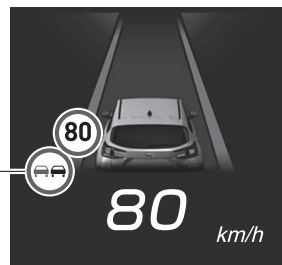

H00850

Indicatore di avvertimento Sistema di adattamento intelligente della velocità

Questo indicatore si illumina quando si verifica un'anomalia nel funzionamento del sistema. Contattare un concessionario SUBARU per far controllare il sistema il più presto possibile.

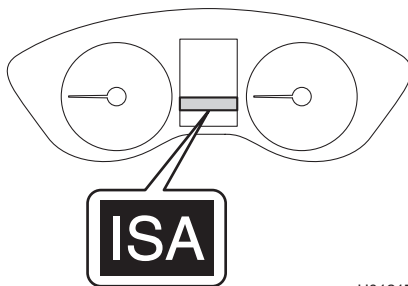

H01217

Paesi/aree in cui è possibile utilizzare la funzione Riconoscimento dei segnali stradali

È possibile utilizzare la funzione Riconoscimento dei segnali stradali quando si guida nei seguenti Paesi/nelle seguenti aree.

Norvegia, Paesi Bassi, Francia, Finlandia, Danimarca, Svezia, Estonia, Lettonia, Lituania, Germania, Svizzera, Repubblica Ceca, Polonia, Ungheria, Belgio, Lussemburgo, Italia, Austria, Croazia, Slovenia, Grecia, Spagna, Portogallo, Romania, Bulgaria, Slovacchia, Regno Unito, Malta, Irlanda, Cipro

Non è possibile utilizzare la funzione Riconoscimento dei segnali stradali in Paesi/aree diverse da quelli menzionati in precedenza.

In questo momento, sul display dello strumento combinato viene visualizzato l'indicatore del limite di velocità non determinato.

Indicatore del limite di velocità non determinato

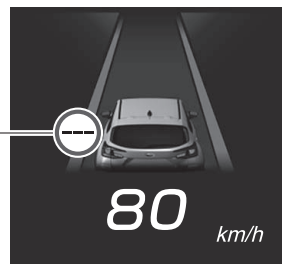

H00851



NOTA

- È necessario un certo periodo di tempo per determinare se ci si trova in un Paese in cui è possibile utilizzare la funzione Riconoscimento dei segnali stradali. Nelle situazioni in cui il sistema non è in grado di determinare con precisione la posizione del conducente, ad esempio quando si entra in un Paese in cui non è possibile utilizzare la funzione Riconoscimento dei segnali stradali o subito dopo l'avvio del sistema, la funzione Riconoscimento dei segnali stradali potrebbe essere operativa anche se ci si trova in un Paese in cui non può essere utilizzata.
- Per le informazioni più recenti sui Paesi/sulle aree in cui è possibile utilizzare la funzione Riconoscimento dei segnali stradali, contattare un concessionario SUBARU.

Info sui dati della mappa ISA

I dati della mappa ISA sono dati mappa che contengono informazioni sui limiti di velocità più dettagliate rispetto ai dati mappa nel sistema di navigazione.

■ Aggiornamenti ai dati della mappa ISA

Si prevede che gli aggiornamenti ai dati della mappa ISA saranno resi disponibili ogni anno. Gli aggiornamenti richiedono una connessione a un dispositivo SUBARU dedicato, quindi contattare il concessionario SUBARU più vicino.

Gli aggiornamenti ai dati della mappa ISA vengono forniti in base all'area del conducente, quindi comunicare al concessionario in quale area si guida. Se si guida regolarmente in più aree, si consiglia di ricevere aggiornamenti per tutte le aree applicabili.

■ Controllo della versione dei dati della mappa ISA

È possibile controllare la versione corrente della mappa ISA dal display di informazioni centrale.
⇒ Pagina 311

La versione della mappa ISA viene visualizzata per 5 aree. Controllare il Paese o la regione in cui si guida.

Area	Paese/regione
Europa settentrionale	Danimarca, Estonia, Finlandia, Irlanda, Lettonia, Lituania, Norvegia, Svezia, Regno Unito
Europa occidentale	Austria, Belgio, Francia, Germania, Lussemburgo, Paesi Bassi, Svizzera
Europa orientale	Bulgaria, Repubblica Ceca, Ungheria, Polonia, Romania, Slovacchia
Europa meridionale	Croazia, Grecia, Italia, Malta, Portogallo, Slovenia, Spagna
Altri Paesi	Cipro

■ Controllo degli aggiornamenti ai dati della mappa ISA

Le informazioni sull'aggiornamento e i dettagli per i dati della mappa ISA sono disponibili nella sezione dell'assistenza clienti del sito web SUBARU.

Controllare il seguente URL.

<https://www.subaru.eu/service/map/isa/>

■ Informazioni sul software open source

L'unità che elabora i dati della mappa ISA contiene software Open Source. Le informazioni sulla licenza sono disponibili al seguente URL.

http://www.embedded-carmultimedia.jp/RTOS/License/oss/HDL_S_License/

■ Licenza della mappa ISA

Le informazioni sulla licenza per la mappa ISA sono disponibili al seguente URL.

http://www.embedded-carmultimedia.jp/RTOS/License/map/HDL_S0201_License/

Monitor di assistenza EyeSight

Lo stato operativo del sistema EyeSight viene proiettato sulla parte inferiore del parabrezza. Ciò consente al conducente di essere consapevole degli avvertimenti e delle informazioni visualizzate senza spostare lo sguardo dall'ambiente di guida circostante.

È possibile impostare gli indicatori LED su ON/OFF.

⇒ Pagina 311

Solo per l'indicatore verde, è possibile regolare la luminosità ruotando il regolatore luminosità quadro strumenti.

⇒ Per i dettagli, fare riferimento al Libretto di uso e manutenzione del veicolo.

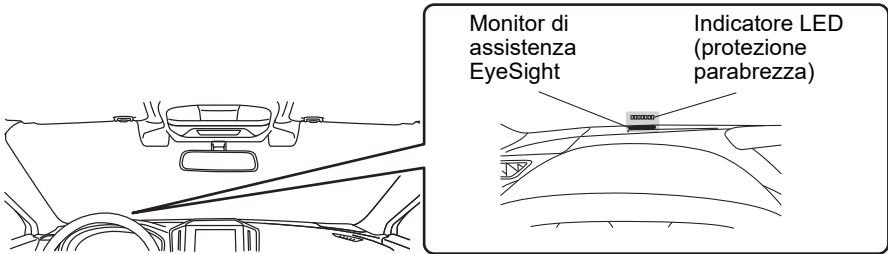

H01057

Funzionamento del monitor di assistenza EyeSight

Quando l'interruttore di accensione viene spostato in posizione ON, gli indicatori a LED si illuminano con la sequenza Giallo → Rosso → Verde.

Se la funzione di personalizzazione del monitor di assistenza EyeSight viene attivata, questi si illuminano due volte.

Per informare il conducente sulle condizioni operative del sistema EyeSight durante la guida, gli indicatori a LED si illuminano a seconda della condizione operativa del sistema EyeSight e la luce che emettono viene proiettata nella parte inferiore del parabrezza.

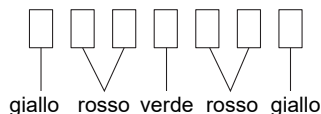

S03882

Indicazione	Condizione
Gli indicatori rossi lampeggiano contemporaneamente (4 indicatori)	<ul style="list-style-type: none"> L'Avvertimento distanza di sicurezza, il Sistema frenante per collisione imminente (prima o seconda frenata), la Sterzata autonoma di emergenza, l'avvertimento Frenata per traffico trasversale anteriore (a destra e a sinistra), la Frenata per traffico trasversale anteriore (prima o seconda frenata), l'avvertimento "Obstacle Detected (Ostacolo rilevato)" o la Gestione dell'acceleratore per collisione imminente sono in funzione. Annullamento della funzione Centraggio della corsia in assenza dell'azionamento del volante.
L'indicatore rosso lampeggia (un lato)	<ul style="list-style-type: none"> L'avvertimento Frenata per traffico trasversale anteriore è in funzione (a destra o a sinistra). L'indicatore lampeggia sul lato quando si rileva un veicolo nelle vicinanze. L'indicatore sull'altro lato si illumina. La funzione Centraggio della corsia è attiva ed è probabile che il veicolo esca dalla corsia. Il lato dal quale il veicolo è uscito dalla corsia lampeggia, mentre l'altro lato si illumina. Mantenimento assistito della corsia di emergenza attivato. (L'indicatore lampeggia sul lato quando si rileva un veicolo nelle vicinanze. L'indicatore sull'altro lato si illumina.)

Indicazione	Condizione
L'indicatore giallo lampeggia (un lato)	<ul style="list-style-type: none"> • Le Informazioni sul traffico trasversale anteriore sono in funzione (a destra o a sinistra). L'indicatore lampeggia sul lato quando si rileva un veicolo nelle vicinanze. L'indicatore sull'altro lato si illumina. • L'Avvertimento di spostamento involontario fuori corsia è in funzione. Il lato dal quale il veicolo è uscito dalla corsia lampeggia, mentre l'altro lato si illumina.
Gli indicatori gialli lampeggiano (alternativamente)	L'Avvertimento di ondeggiamento in corsia è in funzione.
Gli indicatori gialli lampeggiano contemporaneamente	<ul style="list-style-type: none"> • Le Informazioni sul traffico trasversale anteriore sono in funzione. • L'azionamento del volante non è stato rilevato per un certo periodo. • Annullamento automatico della funzione Centraggio della corsia da parte del sistema (lampeggiamento rapido). • Annullamento automatico della funzione di prevenzione dello spostamento involontario fuori corsia da parte del sistema (lampeggiamento rapido).
L'indicatore verde si illumina	Viene rilevato il veicolo che precede con l'Adaptive Cruise Control o l'Adaptive Cruise Control intelligente (se in dotazione) in funzione.

Cruise control convenzionale

Il Cruise control convenzionale è un sistema di supporto alla guida progettato per consentire una guida più comoda su strade a scorrimento veloce, superstrade e autostrade. Può essere utilizzato per viaggiare a velocità costante mantenendo la velocità impostata dal conducente. Si ricordi che i limiti di velocità indicati dai segnali stradali non devono essere superati.





AVVERTENZA

- Quando il Cruise control convenzionale è operativo, il sistema non adatta la velocità a quella del veicolo che precede per mantenere la distanza di sicurezza, come avviene con l'Adaptive Cruise Control.
È necessario impegnarsi per una guida sicura e premere il pedale del freno per rallentare quando è necessario per garantire una distanza di sicurezza adeguata dal veicolo che precede.
- Nelle condizioni seguenti, non utilizzare il Cruise control convenzionale. In caso contrario, potrebbe avvenire un incidente.
 - Strade con traffico intenso o curve strette
Mantenere una velocità appropriata con tali condizioni della strada può essere difficile.
 - Strade coperte di neve, ghiaccio o con altro tipo di manto stradale sdruciolevole
Gli pneumatici possono slittare, causando la perdita di controllo del veicolo.
 - Discese ripide
La velocità impostata per il veicolo potrebbe essere superata.
 - In una lunga discesa ripida
I freni potrebbero surriscaldarsi.
- Quando si utilizza il Cruise control convenzionale, impostare sempre la velocità in modo appropriato in base ai limiti di velocità, al traffico, alle condizioni della strada e ad altre condizioni.





ATTENZIONE

Quando si utilizza il cruise control, controllare il display dello strumento combinato per verificare il tipo di cruise control selezionato: Adaptive Cruise Control o Cruise control convenzionale.

- Se è selezionato l'Adaptive Cruise Control,  (indicatore Adaptive Cruise Control) è illuminato.
- Se è selezionato il Cruise control convenzionale,  (indicatore Cruise control convenzionale) è illuminato.

**NOTA**



- Quando il cruise control principale è disattivato e l'interruttore  (CRUISE) viene premuto, l'Adaptive Cruise Control viene attivato.
 - Quando il cruise control principale è attivo, è possibile passare dall'Adaptive Cruise Control al Cruise control convenzionale e viceversa premendo l'interruttore  /  (impostazione distanza di sicurezza)*.
- *: Per passare al Cruise control convenzionale, tenere premuto l'interruttore per almeno 2 secondi circa.
- Il Cruise control convenzionale è utilizzabile anche quando EyeSight è temporaneamente interrotto.

Come utilizzare il Cruise control convenzionale

■ Impostazione del Cruise control convenzionale

- (1) Azionare il display di informazioni centrale per utilizzare il Cruise control convenzionale. Questa funzione può essere utilizzata selezionando "Manual (Manuale)" nella schermata "Speed Limiter/Cruise Control (Limitatore di velocità/Cruise Control)" delle impostazioni di EyeSight. (per alcuni modelli)

⇒ Pagina 311

- (2) Impostazione dell'Adaptive Cruise Control sullo stato standby
Premere l'interruttore  (CRUISE). Ora sul display dello strumento combinato sono visualizzati  (indicatore Adaptive Cruise Control) (bianco), l'indicatore del veicolo del conducente e l'indicatore impostazione distanza di sicurezza. Il display velocità impostata per il veicolo riporta "- - - km/h".
Quando l'interruttore  (CRUISE) viene premuto, la modalità iniziale del cruise control è sempre l'Adaptive Cruise Control.

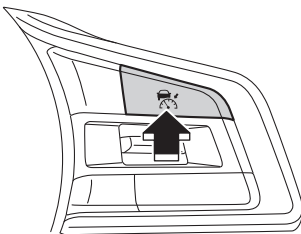

H00541

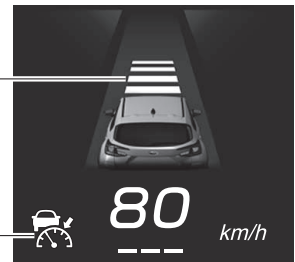

Indicatore impostazione distanza di sicurezza

Indicatore Adaptive Cruise Control (bianco)



H00852

(3) Passare al Cruise control convenzionale.

Tenere premuto l'interruttore  /  (impostazione distanza di sicurezza) per almeno 2 secondi circa per passare dall'Adaptive Cruise Control al Cruise control convenzionale. Una notifica emette 1 segnale acustico breve.

A questo punto, l'indicatore impostazione distanza di sicurezza sul display dello strumento combinato si spegne e viene visualizzato  (indicatore Cruise control convenzionale) (bianco).

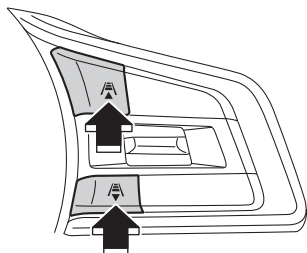

H00542

Indicatore
Cruise control
convenzionale
(bianco)

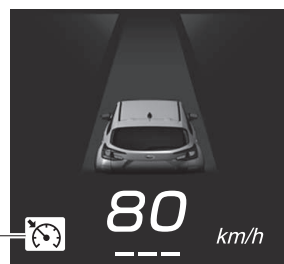

H00853

Per impostare lo stato READY:

Quando tutte le condizioni seguenti sono soddisfatte, sul display dello strumento combinato viene visualizzato **READY** (indicatore READY) e Cruise control convenzionale può essere attivato.

- Tutte le porte sono chiuse (il portellone posteriore non è preso in considerazione).
- La cintura di sicurezza del conducente è allacciata.
- Il freno di stazionamento elettronico non è inserito. La spia di indicazione freno di stazionamento elettronico è spenta.
- La leva del selettore è in posizione "D" o "M" (modelli con modalità manuale).
- Il pedale del freno non è premuto.
- La strada non è a forte pendenza.
- Il volante non è ruotato significativamente in alcuna direzione.

Indicatore
READY

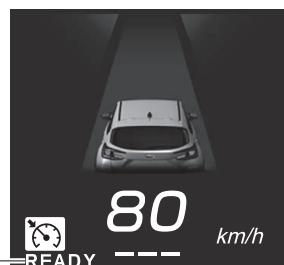

H00854

- La velocità del veicolo è approssimativamente compresa tra 30 km/h e 200 km/h.*
- *: Per alcuni modelli, la velocità del veicolo è approssimativamente compresa tra 20 km/h e 200 km/h.
- La spia di avvertimento filtro antiparticolato benzina non lampeggia
- Il motore non funziona a regimi elevati.
- Il Controllo Dinamiche del Veicolo o le Funzioni controllo trazione non sono attivi.



NOTA

Quando la spia di avvertimento riserva carburante è illuminata, il Cruise control convenzionale potrebbe non essere utilizzato.

- (4) Azionare il pedale dell'acceleratore per raggiungere la velocità desiderata.
- (5) Quando il veicolo raggiunge la velocità desiderata, premere l'interruttore RES/SET dal lato "RES/+" o dal lato "SET/-".

La velocità del veicolo al momento della pressione dell'interruttore diventa la velocità impostata per il veicolo e viene attivata la guida a velocità costante.

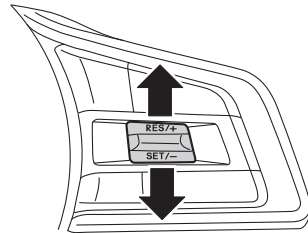

H00907

Quando il Cruise control convenzionale viene attivato, **READY** (indicatore READY) si spegne, viene visualizzata la velocità impostata per il veicolo e  (indicatore Cruise control convenzionale) passa da bianco a verde.

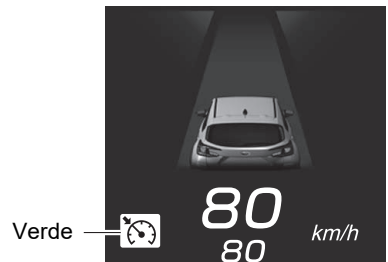

H00855



AVVERTENZA

- L'avvertimento "Obstacle Detected (Ostacolo rilevato)" non si attiva durante il funzionamento del Cruise control convenzionale.
- Quando si utilizza il Cruise control convenzionale, impostare sempre la velocità in modo appropriato in base ai limiti di velocità, al traffico, alle condizioni della strada e ad altre condizioni.





ATTENZIONE

Durante l'utilizzo del Cruise control convenzionale, il controllo dell'acceleratore e dei freni per adattare la velocità del veicolo a quella del veicolo che precede non viene eseguito. Azionare i pedali dell'acceleratore e del freno secondo necessità.



NOTA

- In discesa, per mantenere la velocità impostata potrebbe entrare in azione la frenata automatica.
- In curva il veicolo potrebbe non accelerare o potrebbe rallentare, anche se la velocità impostata per il veicolo è maggiore di quella corrente.
- Per tornare all'uso dell'Adaptive Cruise Control, annullare il Cruise control convenzionale e premere brevemente l'interruttore  /  (impostazione distanza di sicurezza). Quando si passa all'Adaptive Cruise Control, una notifica emette 1 breve segnale acustico.

■ Aumento della velocità impostata per il veicolo

● Mediante l'interruttore RES/SET

- Premere brevemente il lato "RES/+".
Ogni volta che si preme l'interruttore, la velocità impostata per il veicolo aumenta al successivo incremento di 5 km/h.
- Tenere premuto il lato "RES/+".
Mentre si preme l'interruttore, la velocità impostata per il veicolo aumenta a incrementi di 1 km/h.

Quando si aziona l'interruttore, la velocità impostata per il veicolo cambia sul display dello strumento combinato.

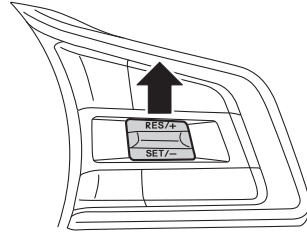

H00908

● Mediante il pedale dell'acceleratore

1. Premere il pedale dell'acceleratore per aumentare la velocità del veicolo.
2. Una volta raggiunta la velocità desiderata, premere l'interruttore RES/SET dal lato "SET/-".

La velocità al momento della pressione dell'interruttore verrà impostata come nuova velocità impostata per il veicolo, e comparirà sul display dello strumento combinato.

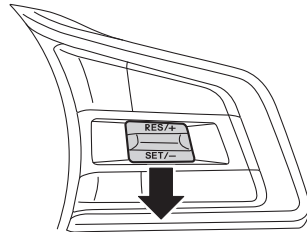

H00909

■ Riduzione della velocità impostata per il veicolo

● Mediante l'interruttore RES/SET

- Premere brevemente il lato "SET/-".
Ogni volta che si preme l'interruttore, la velocità impostata per il veicolo si riduce al successivo decremento di 5 km/h.
- Tenere premuto il lato "SET/-".
Mentre si preme l'interruttore, la velocità impostata per il veicolo si riduce in decrementi di 1 km/h.

Quando si aziona l'interruttore, la velocità impostata per il veicolo cambia sul display dello strumento combinato.

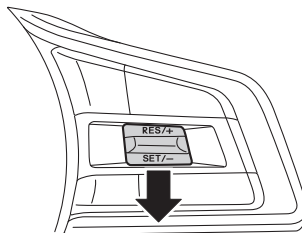

H00910

● Mediante il pedale del freno

1. Premere il pedale del freno per ridurre la velocità del veicolo.
Il Cruise control convenzionale verrà annullato e  (indicatore Cruise control convenzionale) passa da verde a bianco.
2. Una volta raggiunta la velocità desiderata, premere l'interruttore RES/SET dal lato "SET/-".
La velocità al momento della pressione dell'interruttore verrà impostata come nuova velocità impostata per il veicolo, e comparirà sul display dello strumento combinato.

■ Accelerazione temporanea

Per accelerare temporaneamente, premere il pedale dell'acceleratore.

Quando il pedale dell'acceleratore viene rilasciato, il veicolo torna alla velocità impostata.

■ Rallentamento temporaneo

Premere il pedale del freno per rallentare temporaneamente. Quando si preme il pedale del freno, il Cruise control convenzionale viene annullato. Mentre la velocità impostata per il veicolo rimane visualizzata sul display dello strumento combinato,  (indicatore Cruise control convenzionale) passa da verde a bianco.

Rilasciare il pedale del freno e premere l'interruttore RES/SET dal lato "RES/+" per reimpostare la velocità impostata per il veicolo.



H00856

■ Annullamento del Cruise control convenzionale

● Annullamento mediante operazione eseguita dal conducente

Ciascuna delle operazioni seguenti annulla il Cruise control convenzionale.

 (indicatore Cruise control convenzionale) passa da verde a bianco, mentre la velocità impostata per il veicolo rimane visualizzata sul display dello strumento combinato.

- Premere il pedale del freno.

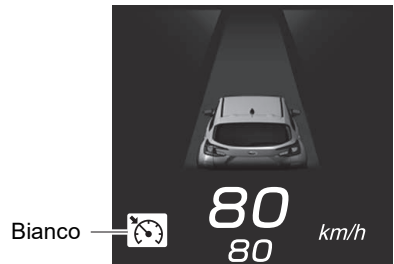

H00857

- Premere l'interruttore  (CRUISE).

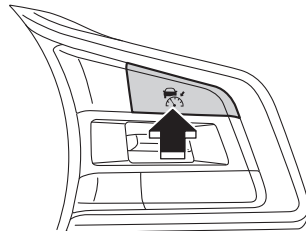

H00547

● Annullamento automatico da parte del sistema

Nelle condizioni seguenti, una notifica emette 1 segnale acustico breve e 1 lungo e la funzione cruise control viene annullata automaticamente.  (indicatore Cruise control convenzionale) passa da verde a bianco. Inoltre, viene visualizzata una schermata di interruzione sul display dello strumento combinato.

Dopo la risoluzione delle condizioni elencate di seguito, rieseguire l'operazione di impostazione del cruise control per riattivarlo.

Bianco 



H00858

- La leva del selettore viene spostata in una posizione diversa da “D” o “M” (modelli con modalità manuale).
 - È possibile ripristinare il Cruise control convenzionale dopo aver riportato la leva del selettore in posizione “D” o “M”.
- La velocità del veicolo scende a circa 25 km/h o meno (a causa di una salita ripida o altri motivi).*
 - *: Per alcuni modelli, la velocità del veicolo scende a circa 15 km/h o meno.
- La velocità del veicolo aumenta a circa 220 km/h o più.
- Il Controllo Dinamiche del Veicolo o le Funzioni controllo trazione sono attivi.
- Una qualsiasi porta è aperta (il portellone posteriore non è preso in considerazione).
- La cintura di sicurezza del conducente non è allacciata.
- Il freno di stazionamento elettronico è inserito.
- Il sistema EyeSight presenta un'anomalia.  (Indicatore di avvertimento EyeSight: giallo)
 - ⇒ Pagina 305
- Il volante è ruotato significativamente in una direzione.
- La pendenza della strada è molto forte.
- È attivata la seconda frenata per collisione imminente.
- La spia di avvertimento filtro antiparticolato benzina lampeggia
- Il pedale dell'acceleratore è stato premuto continuamente a lungo.
- Il motore è passato a regimi elevati.

 **AVVERTENZA**

Non utilizzare il Cruise control convenzionale su strade sdruciolevoli. In caso contrario, potrebbe avvenire un incidente.

 **ATTENZIONE**

Quando si sposta la leva del selettore in posizione "N", il Cruise control convenzionale viene annullato automaticamente. Non spostare la leva in posizione "N" salvo in caso di emergenza. In caso contrario, il freno motore potrebbe non azionarsi, e di conseguenza potrebbe verificarsi un incidente.

 **NOTA**

- Se EyeSight presenta un'anomalia, sul display dello strumento combinato è visualizzato  (indicatore di avvertimento EyeSight: giallo). Se ciò avviene, fermare il veicolo in un luogo sicuro, quindi spegnere e riavviare il sistema e-BOXER. Se dopo il riavvio del sistema e-BOXER l'indicatore rimane illuminato, non è possibile utilizzare il Cruise control convenzionale. Questo non interferirà con la guida normale. Contattare comunque un concessionario SUBARU e far controllare il sistema.
⇒ Pagina 305
- Quando il Cruise control convenzionale è stato annullato automaticamente, rieseguire l'operazione di impostazione dopo che la condizione che ne ha causato l'annullamento è stata risolta. Se non è possibile attivare il cruise control anche dopo che la condizione è stata corretta, è possibile che EyeSight non funzioni correttamente. Questo non interferirà con la guida normale. Contattare comunque un concessionario SUBARU e far controllare il sistema.
- Quando la spia di avvertimento riserva carburante è illuminata, il Cruise control convenzionale potrebbe non essere utilizzato.

■ Ripristino della velocità precedentemente impostata per il veicolo

La velocità precedentemente impostata per il veicolo viene salvata nella memoria. Per ripristinare tale velocità del veicolo, premere l'interruttore RES/SET dal lato "RES/+".  (indicatore Cruise control convenzionale) passa da bianco a verde.

È possibile ripristinare la velocità impostata per il veicolo quando è stata memorizzata la velocità precedentemente impostata per il veicolo e la velocità corrente è di 30 km/h circa o più.*

*: Per alcuni modelli, la velocità corrente del veicolo è di circa 20 km/h o più.

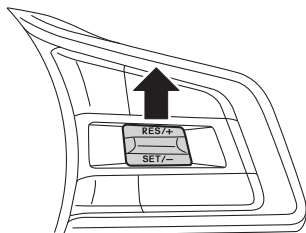

H00911

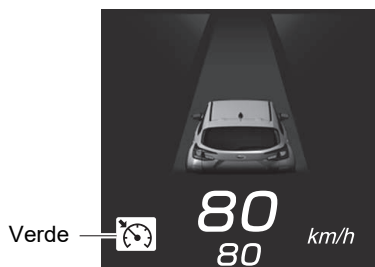

H00859





NOTA

- La velocità del veicolo salvata nella memoria viene cancellata nelle circostanze seguenti:
 - Il cruise control viene disattivato premendo l'interruttore  (CRUISE).
 - L'interruttore LIM (limitatore di velocità) viene premuto per passare dal Cruise control convenzionale al Limitatore di velocità manuale (se in dotazione) o al Limitatore di velocità intelligente (se in dotazione).
 - La modalità cruise control è passata dal Cruise control convenzionale all'Adaptive Cruise Control.
- Il veicolo viaggia costantemente e in maniera corrispondente alla velocità impostata, compresa tra 30 km/h e 200 km/h.*
 - *: Per alcuni modelli, la velocità impostata per il veicolo è compresa tra 20 km/h e 200 km/h.
- Se non è stata memorizzata nessuna velocità per il veicolo (velocità precedente del veicolo), viene impostata la velocità corrente quando si preme l'interruttore RES/SET dal lato "RES/+".

⇒ Pagina 279

■ Disattivazione del Cruise control convenzionale

Ciascuna delle operazioni seguenti disattiva il Cruise control convenzionale.

- Quando il Cruise control convenzionale non è attivo, premere l'interruttore  (CRUISE).  (Indicatore Cruise control convenzionale) e l'indicatore del veicolo del conducente si disattivano sul display dello strumento combinato.

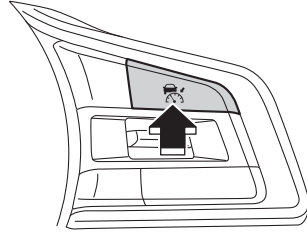



H00549

- Premere l'interruttore LIM (limitatore di velocità) (se in dotazione).



Alcuni modelli:

Il Cruise control convenzionale viene disattivato e il Limitatore di velocità manuale o il Limitatore di velocità intelligente si attiva.

 (Indicatore Cruise control convenzionale) si disattiva sul display dello strumento combinato e  (indicatore Limitatore di velocità) si illumina in bianco. Inoltre, quando si seleziona "Intelligent (Intelligente)" nella schermata "Speed Limiter (Limitatore di velocità)" delle impostazioni di EyeSight,  (indicatore di riconoscimento limite di velocità) si illumina in bianco.

Altri modelli:

Il Cruise control convenzionale viene disattivato e il Limitatore di velocità manuale si attiva.

 (Indicatore Cruise control convenzionale) si disattiva sul display dello strumento combinato e  (indicatore Limitatore di velocità) si illumina in bianco.

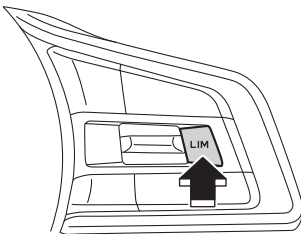

H00576

Indicatore
Limitatore
di velocità
(bianco)



H00860

Cruise control convenzionale intelligente (se in dotazione)

Il Cruise control convenzionale intelligente è un sistema di supporto alla guida progettato per consentire una guida più comoda su strade a scorrimento veloce, superstrade e autostrade. Può essere utilizzato per viaggiare a velocità costante mantenendo la velocità del veicolo impostata automaticamente in base ai segnali stradali rilevati dalla funzione Riconoscimento dei segnali stradali. Si ricordi che i limiti di velocità indicati dai segnali stradali non devono essere superati.







AVVERTENZA

- Quando il Cruise control convenzionale intelligente è operativo, il sistema non adatta la velocità a quella del veicolo che precede per mantenere la distanza di sicurezza, come avviene con l'Adaptive Cruise Control. È necessario impegnarsi per una guida sicura e premere il pedale del freno per rallentare quando è necessario per garantire una distanza di sicurezza adeguata dal veicolo che precede.
- Nelle condizioni seguenti, non utilizzare il Cruise control convenzionale intelligente. In caso contrario, potrebbe avvenire un incidente.
 - Strade con traffico intenso o curve strette
Mantenere una velocità appropriata con tali condizioni della strada può essere difficile.
 - Strade coperte di neve, ghiaccio o con altro tipo di manto stradale sdruciolevole
Gli pneumatici possono slittare, causando la perdita di controllo del veicolo.
 - Discese ripide
La velocità impostata per il veicolo potrebbe essere superata.
 - In una lunga discesa ripida
I freni potrebbero surriscaldarsi.
- Quando si utilizza il Cruise control convenzionale intelligente, impostare sempre la velocità in modo appropriato in base ai limiti di velocità, al traffico, alle condizioni della strada e ad altre condizioni.
- Il Cruise control convenzionale intelligente è una funzione per assistere il conducente e non sostituisce l'osservazione dei segnali stradali indicati. Il conducente deve osservare le norme del codice della strada regionale e attenersi a pratiche di guida sicure.





ATTENZIONE

Quando si utilizza il cruise control, controllare il display dello strumento combinato per verificare il tipo di cruise control selezionato: Adaptive Cruise Control intelligente o Cruise control convenzionale intelligente.

- Se si seleziona l'Adaptive Cruise Control intelligente,  (indicatore Adaptive Cruise Control) e  (indicatore di riconoscimento limite di velocità) si illuminano.
- Se si seleziona il Cruise control convenzionale intelligente,  (indicatore Cruise control convenzionale) e  (indicatore di riconoscimento limite di velocità) si illuminano.
- Se la funzione Riconoscimento dei segnali stradali non è in grado di rilevare correttamente il limite di velocità, la velocità impostata per il veicolo potrebbe essere impostata su una velocità diversa dal limite di velocità effettivo.

**NOTA**

- Quando il cruise control principale è disattivato e l'interruttore  (CRUISE) viene premuto, l'Adaptive Cruise Control intelligente viene attivato.
- Quando il cruise control principale è attivo, è possibile passare dall'Adaptive Cruise Control intelligente al Cruise control convenzionale intelligente e viceversa premendo l'interruttore  (impostazione distanza di sicurezza)*.

*: Per passare al Cruise control convenzionale intelligente, tenere premuto l'interruttore per almeno 2 secondi circa.

Come utilizzare il Cruise control convenzionale intelligente



■ Impostazione del Cruise control convenzionale intelligente

- (1) Azionare il display di informazioni centrale per utilizzare il Cruise control convenzionale intelligente.

Questa funzione può essere utilizzata selezionando "Intelligent (Intelligente)" nella schermata "Speed Limiter/Cruise Control (Limitatore di velocità/Cruise Control)" delle impostazioni di EyeSight.

⇒ Pagina 311

- (2) Impostazione dell'Adaptive Cruise Control intelligente sullo stato standby

Premere l'interruttore  (CRUISE). In questo momento, sul display dello strumento combinato sono visualizzati  (indicatore Adaptive Cruise Control) (bianco),  (indicatore di riconoscimento limite di velocità) (bianco), l'indicatore del veicolo del conducente e l'indicatore impostazione distanza di sicurezza. Il display velocità impostata per il veicolo riporta "- - - km/h".

Quando l'interruttore  (CRUISE) viene premuto, la modalità iniziale del cruise control è sempre l'Adaptive Cruise Control intelligente.

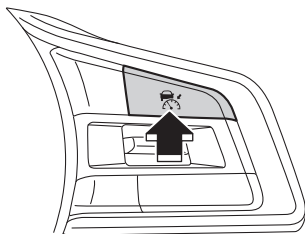

H00541

Indicatore impostazione distanza di sicurezza

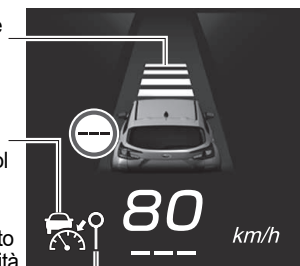

Indicatore Adaptive Cruise Control (bianco)

Indicatore di riconoscimento limite di velocità (bianco)



H01478

(3) Passare al Cruise control convenzionale intelligente.

Tenere premuto l'interruttore  /  (impostazione distanza di sicurezza) per almeno 2 secondi circa per passare dall'Adaptive Cruise Control intelligente al Cruise control convenzionale intelligente. Una notifica emette 1 segnale acustico breve.

A questo punto, l'indicatore impostazione distanza di sicurezza sul display dello strumento combinato si spegne e viene visualizzato  (indicatore Cruise control convenzionale) (bianco).

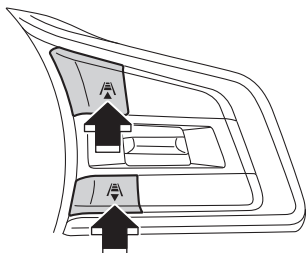

H00542

Indicatore
Cruise control
convenzionale
(bianco)

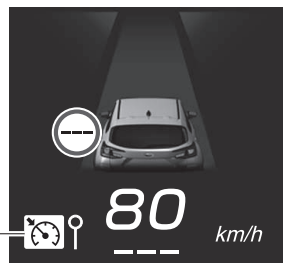

H01193

Per impostare lo stato READY:

Quando tutte le condizioni seguenti sono soddisfatte, sul display dello strumento combinato viene visualizzato **READY** (indicatore READY) e Cruise control convenzionale intelligente può essere attivato.

- Tutte le porte sono chiuse (il portellone posteriore non è preso in considerazione).
- La cintura di sicurezza del conducente è allacciata.
- Il freno di stazionamento elettronico non è inserito. La spia di indicazione freno di stazionamento elettronico è spenta.
- La leva del selettore è in posizione "D" o "M" (modelli con modalità manuale).
- Il pedale del freno non è premuto.
- La strada non è a forte pendenza.
- Il volante non è ruotato significativamente in alcuna direzione.

Indicatore
READY



H01194

- La velocità del veicolo è approssimativamente compresa tra 20 km/h e 200 km/h.
- La spia di avvertimento filtro antiparticolato benzina non lampeggia
- Il motore non funziona a regimi elevati.
- Il Controllo Dinamiche del Veicolo o le Funzioni controllo trazione non sono attivi.



NOTA

Quando la spia di avvertimento riserva carburante è illuminata, il Cruise control convenzionale intelligente potrebbe non essere utilizzato.



(4) Azionare il pedale dell'acceleratore per raggiungere la velocità desiderata.

(5) Quando il veicolo raggiunge la velocità desiderata, premere l'interruttore RES/SET dal lato "RES/+" o dal lato "SET/-".

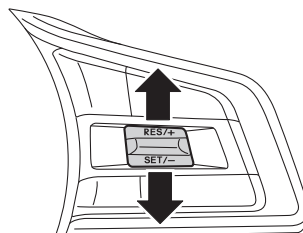
La velocità del veicolo al momento della pressione dell'interruttore diventa la velocità impostata per il veicolo e viene attivata la guida a velocità costante.



H00907

Quando il Cruise control convenzionale intelligente viene attivato, **READY** (indicatore READY) si spegne, viene visualizzata la velocità impostata per il veicolo,  (indicatore Cruise control convenzionale intelligente) e  (indicatore di riconoscimento limite di velocità) passano da bianco a verde.

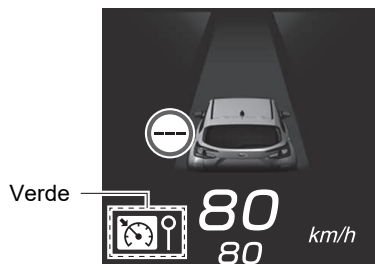

H01754

- (6) Quando viene rilevato un segnale di limite di velocità, il limite di velocità rilevato diventa la velocità impostata per il veicolo. Il bordo attorno all'indicatore segnale stradale si illumina in verde.

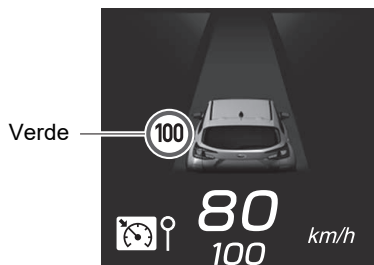

H01480



AVVERTENZA

L'avvertimento "Obstacle Detected (Ostacolo rilevato)" non si attiva durante il funzionamento del Cruise control convenzionale intelligente.

ATTENZIONE

- Durante l'utilizzo del Cruise control convenzionale intelligente, il controllo dell'acceleratore e dei freni per adattare la velocità del veicolo a quella del veicolo che precede non viene eseguito. Azionare i pedali dell'acceleratore e del freno secondo necessità.
- La velocità impostata per il veicolo potrebbe essere diversa dal limite di velocità effettivo. Utilizzare i pedali dell'acceleratore e del freno o azionare l'interruttore RES/SET per impostare una velocità adeguata alle condizioni della strada e ambientali.

**NOTA**

- In discesa, per mantenere la velocità impostata potrebbe entrare in azione la frenata automatica.
- In curva il veicolo potrebbe non accelerare o potrebbe rallentare, anche se la velocità impostata per il veicolo è maggiore di quella corrente.
- Per tornare all'uso dell'Adaptive Cruise Control intelligente, annullare il Cruise control convenzionale intelligente e premere brevemente l'interruttore  /  (impostazione distanza di sicurezza). Quando si passa all'Adaptive Cruise Control intelligente, una notifica emette 1 breve segnale acustico.
- Il suono di avvertimento della Funzione avviso limite di velocità non viene emesso mentre il Cruise control convenzionale intelligente è attivo.
- Se si modifica la velocità impostata per il veicolo con l'interruttore RES/SET, il bordo verde attorno all'indicatore segnale stradale si spegne.
- Nei tratti di strada dove non sono presenti segnali del limite di velocità la velocità impostata per il veicolo non cambia.
- Se viene rilevato un segnale stradale che indica che non esistono limiti di velocità, la velocità impostata per il veicolo corrisponderà a 130 km/h.

■ Aumento della velocità impostata per il veicolo

● Mediante l'interruttore RES/SET

- Premere brevemente il lato "RES/+".
Ogni volta che si preme l'interruttore, la velocità impostata per il veicolo aumenta al successivo incremento di 5 km/h.
- Tenere premuto il lato "RES/+".
Mentre si preme l'interruttore, la velocità impostata per il veicolo aumenta a incrementi di 1 km/h.

Quando si aziona l'interruttore, la velocità impostata per il veicolo cambia sul display dello strumento combinato.

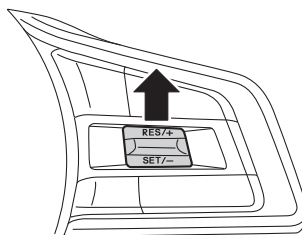

H00908

● Mediante il pedale dell'acceleratore

1. Premere il pedale dell'acceleratore per aumentare la velocità del veicolo.
2. Una volta raggiunta la velocità desiderata, premere l'interruttore RES/SET dal lato "SET/-".

La velocità al momento della pressione dell'interruttore verrà impostata come nuova velocità impostata per il veicolo, e comparirà sul display dello strumento combinato.

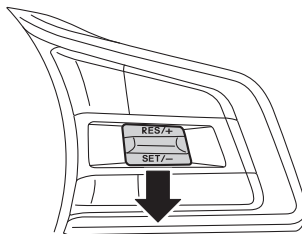

H00909

■ Riduzione della velocità impostata per il veicolo

● Mediante l'interruttore RES/SET

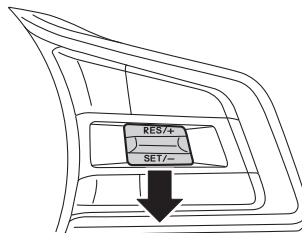

- Premere brevemente il lato "SET/-".
Ogni volta che si preme l'interruttore, la velocità impostata per il veicolo si riduce al successivo decremento di 5 km/h.
- Tenere premuto il lato "SET/-".
Mentre si preme l'interruttore, la velocità impostata per il veicolo si riduce in decrementi di 1 km/h.

Quando si aziona l'interruttore, la velocità impostata per il veicolo cambia sul display dello strumento combinato.



H00910

● Mediante il pedale del freno



1. Premere il pedale del freno per ridurre la velocità del veicolo.
Il Cruise control convenzionale intelligente verrà annullato e  (indicatore Cruise control convenzionale intelligente) e  (indicatore di riconoscimento limite di velocità) passano da verde a bianco. In questo momento, anche il bordo verde attorno all'indicatore segnale stradale si spegne.
2. Una volta raggiunta la velocità desiderata, premere l'interruttore RES/SET dal lato "SET/-".
La velocità al momento della pressione dell'interruttore verrà impostata come nuova velocità impostata per il veicolo, e comparirà sul display dello strumento combinato.

■ Accelerazione temporanea

Per accelerare temporaneamente, premere il pedale dell'acceleratore.

Quando il pedale dell'acceleratore viene rilasciato, il veicolo torna alla velocità impostata.

■ Rallentamento temporaneo

Premere il pedale del freno per rallentare temporaneamente. Quando si preme il pedale del freno, il Cruise control convenzionale intelligente viene annullato. Mentre la velocità impostata per il veicolo rimane visualizzata sul display dello strumento combinato,  (indicatore Cruise control convenzionale) e  (indicatore di riconoscimento limite di velocità) passano da verde a bianco. In questo momento, anche il bordo verde attorno all'indicatore segnale stradale si spegne.

Rilasciare il pedale del freno e premere l'interruttore RES/SET dal lato "RES/+" per reimpostare la velocità impostata per il veicolo.

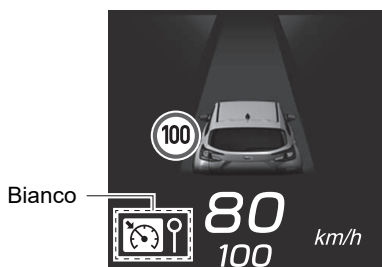



H01481

■ Annullamento del Cruise control convenzionale intelligente

● Annullamento mediante operazione eseguita dal conducente

Ciascuna delle operazioni seguenti annulla il Cruise control convenzionale intelligente.

 (indicatore Cruise control convenzionale) e  (indicatore di riconoscimento limite di velocità) passano da verde a bianco, mentre la velocità impostata per il veicolo rimane visualizzata sul display dello strumento combinato. In questo momento, anche il bordo verde attorno all'indicatore segnale stradale si spegne.

- Premere il pedale del freno.
- Premere l'interruttore  (CRUISE).

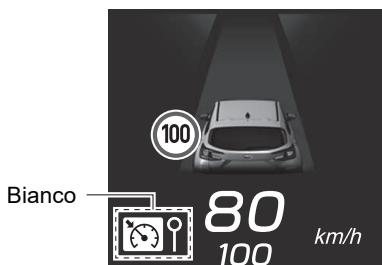

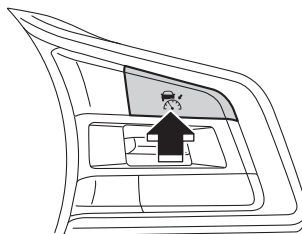

H01551



H00547

● Annullamento automatico da parte del sistema

Nelle condizioni seguenti, una notifica emette 1 segnale acustico breve e 1 lungo e la funzione cruise control viene annullata automaticamente.  (indicatore Cruise control convenzionale) e  (indicatore di riconoscimento limite di velocità) passano da verde a bianco e il bordo verde attorno all'indicatore segnale stradale si spegne. Inoltre, viene visualizzata una schermata di interruzione sul display dello strumento combinato.

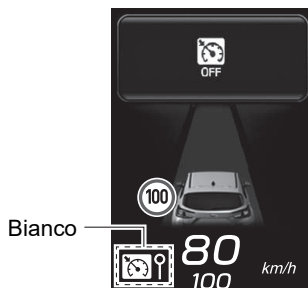

H01609

Dopo la risoluzione delle condizioni elencate

di seguito, rieseguire l'operazione di impostazione del cruise control per riattivarlo.

- La leva del selettore viene spostata in una posizione diversa da "D" o "M" (modelli con modalità manuale).
 - È possibile ripristinare il Cruise control convenzionale intelligente dopo aver riportato la leva del selettore in posizione "D" o "M".
- La velocità del veicolo scende a circa 15 km/h o meno (a causa di una salita ripida o altri motivi).
- La velocità del veicolo aumenta a circa 220 km/h o più.
- Il Controllo Dinamiche del Veicolo o le Funzioni controllo trazione sono attivi.
- Una qualsiasi porta è aperta (il portellone posteriore non è preso in considerazione).
- La cintura di sicurezza del conducente non è allacciata.
- Il freno di stazionamento elettronico è inserito.
- Il sistema EyeSight presenta un'anomalia.  (Indicatore di avvertimento EyeSight: giallo)
 - ⇒ Pagina 305
- Il volante è ruotato significativamente in una direzione.
- La pendenza della strada è molto forte.
- È attivata la seconda frenata per collisione imminente.
- La spia di avvertimento filtro antiparticolato benzina lampeggia
- Il pedale dell'acceleratore è stato premuto continuamente a lungo.
- Il motore è passato a regimi elevati.



AVVERTENZA

Non utilizzare il Cruise control convenzionale intelligente su strade sdruciolevoli. In caso contrario, potrebbe avvenire un incidente.



ATTENZIONE



Quando si sposta la leva del selettore in posizione "N", il Cruise control convenzionale intelligente viene annullato automaticamente. Non spostare la leva in posizione "N" salvo in caso di emergenza. In caso contrario, il freno motore potrebbe non azionarsi, e di conseguenza potrebbe verificarsi un incidente.



NOTA

- Se EyeSight presenta un'anomalia, sul display dello strumento combinato è visualizzato  (indicatore di avvertimento EyeSight: giallo). Se ciò avviene, fermare il veicolo in un luogo sicuro, quindi spegnere e riavviare il sistema e-BOXER. Se dopo il riavvio del sistema e-BOXER l'indicatore rimane illuminato, non è possibile utilizzare il Cruise control convenzionale intelligente. Questo non interferirà con la guida normale. Contattare comunque un concessionario SUBARU e far controllare il sistema.
⇒ Pagina 305
- Quando il Cruise control convenzionale intelligente è stato annullato automaticamente, rieseguire l'operazione di impostazione dopo che la condizione che ne ha causato l'annullamento è stata risolta. Se non è possibile attivare il cruise control anche dopo che la condizione è stata corretta, è possibile che EyeSight non funzioni correttamente. Questo non interferirà con la guida normale. Contattare comunque un concessionario SUBARU e far controllare il sistema.
- Quando la spia di avvertimento riserva carburante è illuminata, il Cruise control convenzionale intelligente potrebbe non essere utilizzato.

■ Ripristino della velocità precedentemente impostata per il veicolo

La velocità precedentemente impostata per il veicolo viene salvata nella memoria. Per ripristinare tale velocità del veicolo, premere l'interruttore RES/SET dal lato "RES/+".  (indicatore Cruise control convenzionale) e  (indicatore di riconoscimento limite di velocità) passano da bianco a verde.

È possibile ripristinare la velocità impostata per il veicolo quando è stata memorizzata la velocità precedentemente impostata per il veicolo e la velocità corrente è di 20 km/h circa o più.

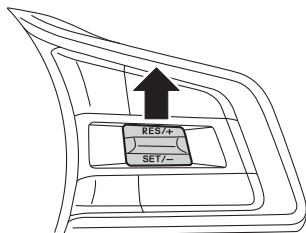

H00911

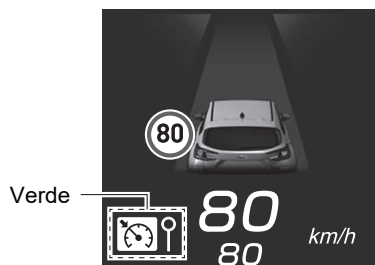

H01484

Se viene rilevato un limitatore di velocità, il bordo attorno all'indicatore segnale stradale si illumina in verde, quindi il limite di velocità rilevato diventa la velocità impostata per il veicolo.

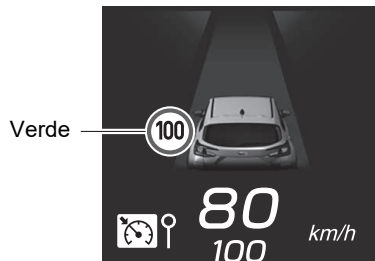

H01485





NOTA

- La velocità del veicolo salvata nella memoria viene cancellata nelle circostanze seguenti:
 - Il cruise control viene disattivato premendo l'interruttore  (CRUISE).
 - L'interruttore LIM (Limitatore di velocità) viene premuto per passare dal Cruise control convenzionale intelligente al Limitatore di velocità intelligente (se in dotazione).
 - La modalità cruise control è passata dal Cruise control convenzionale intelligente all'Adaptive Cruise Control intelligente.
- Il veicolo viaggia costantemente e in maniera corrispondente alla velocità impostata, compresa tra 20 km/h e 200 km/h.
- Se non è stata memorizzata nessuna velocità per il veicolo (velocità precedente del veicolo), viene impostata la velocità corrente quando si preme l'interruttore RES/SET dal lato "RES/+".
⇒ Pagina 291

■ Disattivazione del Cruise control convenzionale intelligente

Ciascuna delle operazioni seguenti disattiva il Cruise control convenzionale intelligente.

- Quando il Cruise control convenzionale intelligente non è attivo, premere l'interruttore  (CRUISE).

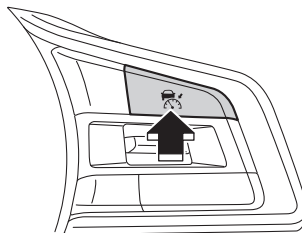

 (indicatore Cruise control convenzionale),  (indicatore di riconoscimento limite di velocità) e l'indicatore del veicolo del conducente si disattivano sul display dello strumento combinato.



H00549

- Premere l'interruttore LIM (limitatore di velocità) (se in dotazione).

Il Cruise control convenzionale intelligente viene disattivato e il Limitatore di velocità intelligente si attiva.

 (Indicatore Cruise control convenzionale) si disattiva sul display dello strumento combinato e  (indicatore Limitatore di velocità) si illumina in bianco.

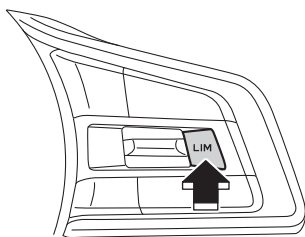

H00576

Indicatore
Limitatore
di velocità
(bianco)

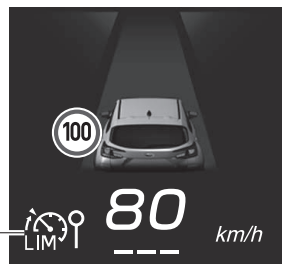

H01486

Elenco di segnali acustici del cicalino di avvertimento/della notifica

Segnale acustico del cicalino di avvertimento/ della notifica	Stato	Pagina di riferimento
Un unico segnale acustico continuo	Sistema frenante per collisione imminente: La seconda frenata è attiva.	⇒ Pagina 52
	Sterzata autonoma di emergenza attiva.	⇒ Pagina 58
	L'avvertimento Frenata per traffico trasversale anteriore e seconda frenata è attivo.	⇒ Pagina 80
1 segnale acustico breve e 1 segnale acustico lungo	Adaptive Cruise Control, Adaptive Cruise Control intelligente, Cruise control convenzionale o Cruise control convenzionale intelligente viene annullato automaticamente.	⇒ Pagine 113, 146, 284 e 297
	Annullamento automatico del Limitatore di velocità manuale o del Limitatore di velocità intelligente.	⇒ Pagine 174, 185 e 195
	La funzione di fermata è annullata e il freno di stazionamento elettronico viene inserito automaticamente.	⇒ Pagine 113 e 146
	Annullamento automatico della funzione Centraggio della corsia o della funzione di prevenzione dello spostamento involontario fuori corsia.	⇒ Pagine 164 e 207
1 segnale acustico breve e 1 segnale acustico lungo (ripetuto)	Annullamento automatico della funzione Centraggio della corsia a causa del mancato rilevamento dell'azionamento del volante per un periodo di tempo prolungato.	⇒ Pagina 165
Brevi segnali acustici ripetuti	Sistema frenante per collisione imminente: La prima frenata è attiva.	⇒ Pagina 52
	Sistema frenante per collisione imminente: L'Avvertimento distanza di sicurezza è attivo.	
	L'avvertimento Frenata per traffico trasversale anteriore e prima frenata è attivo.	⇒ Pagina 80
	L'avvertimento "Obstacle Detected (Ostacolo rilevato)" dall'Adaptive Cruise Control o dall'Adaptive Cruise Control intelligente è attivo.	⇒ Pagine 118 e 151
	La Gestione dell'acceleratore per collisione imminente è attiva.	⇒ Pagina 223

Segnale acustico del cicalino di avvertimento/ della notifica	Stato	Pagina di riferimento
2 brevi segnali acustici ripetuti	Il sistema non rileva l'azionamento del volante da parte del conducente per un certo periodo di tempo durante l'azionamento della funzione Centraggio della corsia.	⇒ Pagina 165
	La Funzione di prevenzione dello spostamento involontario fuori corsia è in funzione da molto tempo o è entrata in funzione più volte senza azionare il volante.	⇒ Pagina 204
2 segnali acustici lunghi	La Funzione avviso limite di velocità è attiva. (per alcuni modelli)	⇒ Pagina 264
3 brevi segnali acustici	La funzione Centraggio della corsia è attiva ed è probabile che il veicolo esca dalla corsia.	⇒ Pagina 166
	L'Avvertimento di spostamento involontario fuori corsia è attivo.	⇒ Pagina 231
	L'Avvertimento di ondeggiamento in corsia è attivo. (per alcuni modelli)	⇒ Pagina 238
	Le Informazioni sul traffico trasversale anteriore sono in funzione durante la guida.	⇒ Per i dettagli, fare riferimento al Libretto di uso e manutenzione del veicolo.
3 brevi segnali acustici ripetuti	Il Mantenimento assistito della corsia di emergenza è attivo.	⇒ Pagina 210
1 breve segnale acustico	Si verifica una delle situazioni seguenti mentre l'Adaptive Cruise Control o l'Adaptive Cruise Control intelligente è attivato. - Viene rilevato il veicolo che precede*. - Il veicolo che precede non viene più rilevato*.	⇒ Pagine 101 e 133
	La modalità cruise control (Adaptive Cruise Control ↔ Cruise control convenzionale o Adaptive Cruise Control intelligente ↔ Cruise control convenzionale intelligente) è cambiata.	⇒ Pagine 278, 280, 290 e 293
	Il limite di velocità cambia sull'indicatore segnale stradale. (per alcuni modelli)	⇒ Pagina 262
	EyeSight presenta un'anomalia.	⇒ Pagina 305
	Il funzionamento di EyeSight è temporaneamente interrotto.	⇒ Pagina 306

Segnale acustico del cicalino di avvertimento/ della notifica	Stato	Pagina di riferimento
5 brevi segnali acustici	L'Avvertimento di spostamento involontario fuori corsia è attivo quando il sistema rileva sonnolenza del conducente. (per alcuni modelli)	⇒ Pagina 236
	L'Avvertimento di ondeggiamento in corsia è attivo. (per alcuni modelli)	⇒ Pagina 242
5 segnali acustici intermittenti, 1 segnale acustico breve e 1 segnale acustico lungo	La funzione di fermata dell'Adaptive Cruise Control o dell'Adaptive Cruise Control intelligente rimane attiva per 10 minuti e il freno di stazionamento elettronico viene inserito automaticamente.	⇒ Pagine 110 e 143
Segnale acustico a due toni	L'Avviso di movimento veicolo che precede è attivo*.	⇒ Pagina 247

*: La notifica che indica il rilevamento o la cessazione del rilevamento del veicolo che precede (segnale acustico di acquisizione del veicolo che precede), nonché l'Avviso di movimento veicolo che precede possono essere attivati o spenti.

⇒ Pagina 311

Anomalia e interruzione temporanea del funzionamento di EyeSight

Se nel sistema EyeSight viene rilevata un'anomalia, gli indicatori del quadro strumenti e il display dello strumento combinato comunicano questa informazione al conducente. Vedere i messaggi visualizzati ed eseguire l'azione appropriata.

■ Anomalia (compreso il disallineamento della posizione o dell'angolo della telecamera stereo)

Il cicalino di avvertimento emette 1 segnale acustico breve e  (indicatore di avvertimento EyeSight: giallo) lampeggia o si illumina. Viene inoltre visualizzato un messaggio sul display dello strumento combinato.

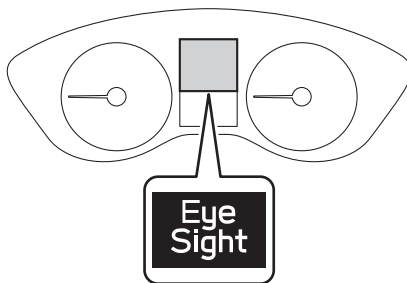

H00429

Schermata visualizzata	Causa	Azione
 EyeSight Off Check Manual <small>S03005</small>	Si è verificata un'anomalia di EyeSight o un disallineamento della posizione o dell'angolo della telecamera stereo.	Sono necessari un controllo e una regolazione. Contattare un concessionario SUBARU.





ATTENZIONE

Se  (indicatore di avvertimento EyeSight: giallo) e la spia di avvertimento CHECK ENGINE/spia di indicazione di anomalia/spia guasto sistema e-BOXER si illuminano contemporaneamente durante la guida, far controllare/riparare il veicolo da un concessionario SUBARU il più presto possibile. Non è possibile utilizzare EyeSight in caso di anomalia del sistema e-BOXER, ecc.

⇒ Per i dettagli, fare riferimento al Libretto di uso e manutenzione del veicolo.



NOTA

- Se  (indicatore di avvertimento EyeSight: giallo) si illumina o lampeggia, arrestare il veicolo in un luogo sicuro, spegnere il sistema e-BOXER e quindi riavviarlo.
- Se  (indicatore di avvertimento EyeSight: giallo) è ancora illuminato o continua a lampeggiare anche dopo il riavvio del sistema e-BOXER, il sistema EyeSight presenta un'anomalia. In questo caso, tutte le funzioni EyeSight sono interrotte. La guida normale è ancora possibile. Tuttavia, contattare un concessionario SUBARU per un controllo.
- Se  (indicatore di avvertimento EyeSight: giallo) si illumina o lampeggia, il sistema Reverse Automatic Braking (RAB) non funzionerà.

■ Interruzione temporanea

Il cicalino di avvertimento emette 1 segnale acustico breve e  (indicatore interruzione temporanea EyeSight: bianco) si illumina.

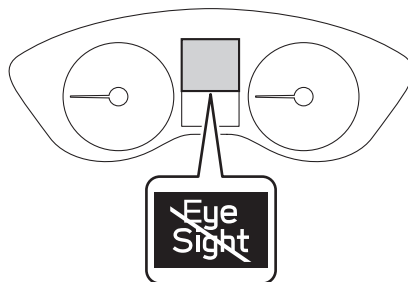

Viene inoltre visualizzato un messaggio sul display dello strumento combinato.

Quando la causa viene risolta, l'interruzione temporanea viene annullata e il sistema EyeSight si riavvia automaticamente.



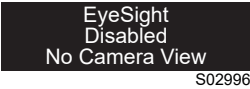

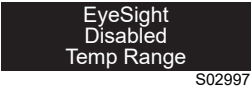
H00430

Schermata visualizzata	Causa	Azione
 <p>EyeSight Disabled No Camera View S02996</p>	<p>È difficile per la telecamera stereo rilevare oggetti davanti.</p> <ul style="list-style-type: none"> • Il parabrezza è sporco o appannato. • Condizioni meteorologiche avverse • Luce forte dalla parte anteriore 	<ul style="list-style-type: none"> • Se l'esterno del parabrezza nella parte anteriore della telecamera stereo è sporco o appannato, pulire il parabrezza. • Se l'interno del parabrezza davanti alla telecamera stereo è appannato, EyeSight si riavvia dopo un certo periodo di guida del veicolo e le condizioni migliorano. Inoltre, lo sbrinatori può essere utile per migliorare le condizioni. ⇒ Per i dettagli, fare riferimento al Libretto di uso e manutenzione del veicolo. • In condizioni meteorologiche avverse o se è presente una luce forte dalla parte anteriore, EyeSight si riavvia dopo che le condizioni sono migliorate e dopo un certo periodo di guida del veicolo. • Se l'interno del parabrezza nella parte anteriore della telecamera stereo o l'area intorno alle lenti della telecamera sono sporchi o costantemente appannati, contattare un concessionario SUBARU per far controllare il veicolo.

Schermata visualizzata	Causa	Azione
 <p>EyeSight Disabled Temp Range S02997</p>	<p>Con temperature alte o basse</p>	<p>Il sistema si riavvia una volta che la temperatura ha raggiunto un valore compreso nell'intervallo operativo del sistema EyeSight. Se il sistema non si riavvia, neanche quando la temperatura all'interno del veicolo rientra nell'intervallo di funzionamento, contattare un concessionario SUBARU per un controllo.</p>
 <p>EyeSight Disabled Check Manual S02998</p>	<ul style="list-style-type: none"> • Il sistema EyeSight è in fase di avvio. • Il sistema ha determinato che il veicolo è estremamente inclinato. • La seconda frenata per collisione imminente è entrata in funzione 3 volte dopo l'avvio del sistema e-BOXER. • La spia indicatore READY del sistema e-BOXER si spegne. • Il sistema servosterzo è in stato di prevenzione del surriscaldamento perché il volante è stato azionato a veicolo fermo o a velocità estremamente bassa. 	<p>Il sistema si riavvia una volta risolta la causa. A questo punto, il riavvio del sistema potrebbe richiedere un certo tempo. Se il sistema non si riavvia, neanche dopo che le condizioni sono migliorate ed è trascorso un certo periodo di tempo, contattare un concessionario SUBARU per un controllo.</p>

**NOTA**

- Quando  (indicatore interruzione temporanea EyeSight: bianco) è illuminato, non è possibile utilizzare nessuna delle funzioni di EyeSight ad eccezione del Limitatore di velocità manuale (se in dotazione), del Limitatore di velocità intelligente (se in dotazione), del Cruise control convenzionale o del Cruise control convenzionale intelligente (se in dotazione). Tuttavia, per i modelli con Limitatore di velocità intelligente o Cruise control convenzionale intelligente, il sistema non sarà più in grado di rilevare i segnali stradali e la velocità impostata per il veicolo non verrà più aggiornata in base ai limiti di velocità indicati.
- Se  (indicatore interruzione temporanea EyeSight: bianco) si illumina, il sistema Reverse Automatic Braking (RAB) potrebbe non funzionare.

Informazioni sul software open source

EyeSight contiene software open source (OSS).

Le informazioni sulla licenza e/o il codice sorgente di tale OSS sono disponibili al seguente URL.

<https://oss.veoneer.com/subaru>

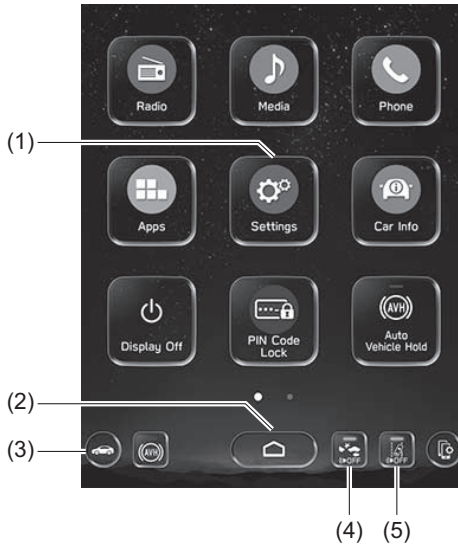

Modifica delle impostazioni



H01516

- (1) Icona impostazioni
- (2) Icona HOME
- (3) Icona impostazioni del veicolo
- (4) Interruttore suono di Avvertimento distanza di sicurezza (se in dotazione)
- (5) Interruttore suono di Avvertimento di spostamento involontario fuori corsia (se in dotazione)

Cambiare l'impostazione del sistema EyeSight come segue:

1. Toccare  (HOME).
2. →  (Impostazioni)
3. → "Car (Auto)"
4. Selezionare il menu preferito.

Le regolazioni delle impostazioni dei seguenti elementi possono essere modificate manualmente per soddisfare le proprie esigenze personali.

Alcuni modelli

Elemento		Impostazione
EyeSight	Pre-Collision Braking	Setting ON (Impostazione ATTIVATO)/ Setting OFF (Impostazione OFF)
	Forward Collision Warning (Avviso collisione frontale)	Far (Lontano)/ Normal (Normale)/ Near (Vicino)
	Emergency Lane Keeping Assist*	ON (ATTIVATO)/OFF (DISATTIVATO)
	Lane Departure (Allontanamento dalla corsia di marcia)	All Functions (Tutte le funzioni)/ Lane Departure Prevention Function Only (Solo funzione di prevenzione dell'allontanamento dalla corsia di marcia)/ Warning Buzzer Only (Solo cicalino di avviso)/ OFF (DISATTIVATO)
	Cruise Control Acceleration (Accelerazione cruise control)	Eco/ Comfort/ Standard/ Dynamic (Dinamico)
	Lead Vehicle Acquisition Sound (Suono rilevamento veicolo precedente)	ON (ATTIVATO)/ OFF (DISATTIVATO)
	Speed Limiter (Limitatore di velocità)*	Manual (Manuale)/ Intelligent (Intelligente)
	Intelligent Speed Limiter Offset Speed (Velocità offset lim. vel. intellig.)*	Da -10 km/h a +10 km/h
	Lead Vehicle Moving Monitor (Monitor spostamento veicolo precedente)	ON (ATTIVATO)/ OFF (DISATTIVATO)
	Select Drive on Left/Drive on Right (Sel. guida sinistra/guida destra)	Right Lane (Corsia destra)/ Left Lane (Corsia sinistra)
EyeSight Assist Monitor	Red Indicator (Indicatore rosso)	ON (ATTIVATO)/ OFF (DISATTIVATO)
	Yellow Indicator (Indicatore giallo)	ON (ATTIVATO)/ OFF (DISATTIVATO)
	Green Indicator (Indicatore verde)	ON (ATTIVATO)/ OFF (DISATTIVATO)
Warning Volume (Volume avvisi)		Min/ Mid (Medio)/ Max

*: se in dotazione

Altri modelli

Elemento		Impostazione	
EyeSight	Pre-Collision Braking	Setting ON (Impostazione ATTIVATO)/ Setting OFF (Impostazione OFF)	
	Forward Collision Warning (Avviso collisione frontale)	Far (Lontano)/ Normal (Normale)/ Near (Vicino)	
	Emergency Lane Keeping Assist*	ON (ATTIVATO)/ OFF (DISATTIVATO)	
	Lane Departure (Allontanamento dalla corsia di marcia)	All Functions (Tutte le funzioni)/ Lane Departure Prevention Function Only (Solo funzione di prevenzione dell'allontanamento dalla corsia di marcia)/ Warning Buzzer Only (Solo cicalino di avviso)/ OFF (DISATTIVATO)	
	Cruise Control Acceleration (Accelerazione cruise control)	Eco/ Comfort/ Standard/ Dynamic (Dinamico)	
	Lead Vehicle Acquisition Sound (Suono rilevamento veicolo precedente)	ON (ATTIVATO)/ OFF (DISATTIVATO)	
	Speed Limiter (Limitatore di velocità)*	Manual (Manuale)/ Intelligent (Intelligente)	
	Speed Limiter/Cruise Control (Limitatore di velocità/Cruise Control)*	Manual (Manuale)/ Intelligent (Intelligente)	
	Traffic Information Advance Warning (Avviso avanzato informazioni traffico)*	No Entry (Nessun ingresso)	ON (ATTIVATO)/ OFF (DISATTIVATO)
		Stop (Interrompi)	ON (ATTIVATO)/ OFF (DISATTIVATO)
		Yield/Give Way (Dare la precedenza)	ON (ATTIVATO)/ OFF (DISATTIVATO)
	Speed Limit Warning Function (Funzione avviso limite di velocità)*	ON (ATTIVATO)/ OFF (DISATTIVATO)	
	Speed Limit Change Sound (Suono cambio limite di velocità)*	ON (ATTIVATO)/ OFF (DISATTIVATO)	
	Lane Sway Warning (Avviso di spostamento dalla corsia)*	ON (ATTIVATO)/ OFF (DISATTIVATO)	
	Lead Vehicle Moving Monitor (Monitor spostamento veicolo precedente)	ON (ATTIVATO)/ OFF (DISATTIVATO)	
Select Drive on Left/Drive on Right (Sel. guida sinistra/guida destra)	Right Lane (Corsia destra)/ Left Lane (Corsia sinistra)		
EyeSight Assist Monitor	Red Indicator (Indicatore rosso)	ON (ATTIVATO)/ OFF (DISATTIVATO)	
	Yellow Indicator (Indicatore giallo)	ON (ATTIVATO)/ OFF (DISATTIVATO)	
	Green Indicator (Indicatore verde)	ON (ATTIVATO)/ OFF (DISATTIVATO)	
Warning Volume (Volume avvisi)		Min/ Mid (Medio)/ Max	
ISA Map Information (Informazioni mappa ISA)*		—	

*: se in dotazione

Toccare  (icona Impostazioni del veicolo) per visualizzare gli elementi che si possono cambiare durante la guida.

Cambiare l'impostazione del sistema EyeSight come segue:

1. Toccare  (icona Impostazioni del veicolo).
2. Selezionare il menu preferito.

Alcuni modelli

	Elemento	Impostazione
Vehicle Control (Controllo veicolo)	Cruise Control Acceleration (Accelerazione cruise control)	Eco/ Comfort/ Standard/ Dynamic (Dinamico)
Driving Assistance (Assist. guida)	Pre-Collision Braking	Setting ON (Impostazione ATTIVATO)/ Setting OFF (Impostazione OFF)
	Forward Collision Warning (Avviso collisione frontale)	Far (Lontano)/ Normal (Normale)/ Near (Vicino)
	Emergency Lane Keeping Assist*	ON (ATTIVATO)/ OFF (DISATTIVATO)
	Lane Departure (Allontanamento dalla corsia di marcia)	All Functions (Tutte le funzioni)/ Lane Departure Prevention Function Only (Solo funzione di prevenzione dell'allontanamento dalla corsia di marcia)/ Warning Buzzer Only (Solo cicalino di avviso)/ OFF (DISATTIVATO)
Speed Assistance (Assistenza velocità)*	Speed Limiter (Limitatore di velocità)	Manual (Manuale)/ Intelligent (Intelligente)
	Intelligent Speed Limiter Offset Speed (Velocità offset lim. vel. intellig.)	Da -10 km/h a +10 km/h
More Settings (Altre impostazioni)	Warning Volume (Volume avvisi)	Min/ Mid (Medio)/ Max

*: se in dotazione

Altri modelli

	Elemento	Impostazione
Vehicle Control (Controllo veicolo)	Cruise Control Acceleration (Accelerazione cruise control)	Eco/ Comfort/ Standard/ Dynamic (Dinamico)
Driving Assistance (Assist. guida)	Pre-Collision Braking	Setting ON (Impostazione ATTIVATO)/ Setting OFF (Impostazione OFF)
	Forward Collision Warning (Avviso collisione frontale)	Far (Lontano)/ Normal (Normale)/ Near (Vicino)
	Emergency Lane Keeping Assist*	ON (ATTIVATO)/ OFF (DISATTIVATO)
	Lane Departure (Allontanamento dalla corsia di marcia)	All Functions (Tutte le funzioni)/ Lane Departure Prevention Function Only (Solo funzione di prevenzione dell'allontanamento dalla corsia di marcia)/ Warning Buzzer Only (Solo cicalino di avviso)/ OFF (DISATTIVATO)
Speed Assistance (Assistenza velocità)*	Speed Limiter (Limitatore di velocità)	Manual (Manuale)/ Intelligent (Intelligente)
	Speed Limiter/Cruise Control (Limitatore di velocità/Cruise Control)	Manual (Manuale)/ Intelligent (Intelligente)
	Speed Limit Warning Function (Funzione avviso limite di velocità)	ON (ATTIVATO)/ OFF (DISATTIVATO)
	Speed Limit Change Sound (Suono cambio limite di velocità)	ON (ATTIVATO)/ OFF (DISATTIVATO)
More Settings (Altre impostazioni)	Warning Volume (Volume avvisi)	Min/ Mid (Medio)/ Max
	Lane Sway Warning (Avviso di spostamento dalla corsia)*	ON (ATTIVATO)/ OFF (DISATTIVATO)

*: se in dotazione

■ Elementi che si possono impostare dalla schermata iniziale

● Interruttore suono di Avvertimento distanza di sicurezza (se in dotazione)

Il suono di Avvertimento distanza di sicurezza può essere attivato (On) o disattivato (Off).

Quando il suono di avvertimento è disattivato, l'interruttore si illumina in arancione.

Quando il suono di avvertimento è attivato, l'illuminazione dell'interruttore si spegne.

⇒ Pagine 52 e 80

● Interruttore suono di Avvertimento di spostamento involontario fuori corsia (se in dotazione)

Il suono di Avvertimento di spostamento involontario fuori corsia può essere attivato (On) o disattivato (Off).

Quando il suono di avvertimento è disattivato, l'interruttore si illumina in arancione.

Quando il suono di avvertimento è attivato, l'illuminazione dell'interruttore si spegne.

⇒ Pagina 236

■ Elementi che si possono impostare dal menu di impostazione

● Pre-Collision Braking

Il Sistema frenante per collisione imminente e la Gestione dell'acceleratore per collisione imminente possono essere attivati (On) o disattivati (Off).

● Forward Collision Warning (Avviso collisione frontale)

È possibile impostare i tempi per l'attivazione dell'Avvertimento distanza di sicurezza.

- Far (Lontano): L'Avvertimento distanza di sicurezza si attiva prima rispetto all'impostazione Normale.
- Normal (Normale): Questa è l'impostazione standard per Avvertimento distanza di sicurezza.
- Near (Vicino): L'Avvertimento distanza di sicurezza si attiva dopo rispetto all'impostazione Normale.

● Emergency Lane Keeping Assist (se in dotazione)

Il Mantenimento assistito della corsia di emergenza può essere attivato (On) o disattivato (Off).

● Lane Departure (Allontanamento dalla corsia di marcia)

Alcuni modelli:

La funzione di prevenzione dello spostamento involontario fuori corsia e/o il cicalino di avvertenza (Avvertimento di spostamento involontario fuori corsia e Avvertimento di ondeggiamento in corsia) possono essere attivati (On) o disattivati (Off).

Altri modelli:

La funzione di prevenzione dello spostamento involontario fuori corsia e/o il cicalino di avvertenza (Avvertimento di spostamento involontario fuori corsia) possono essere attivati (On) o disattivati (Off).

- All Functions (Tutte le funzioni): attiva la funzione di prevenzione dello spostamento involontario fuori corsia e il cicalino di avvertenza.
- Lane Departure Prevention Function Only (Solo funzione di prevenzione dell'allontanamento dalla corsia di marcia): attiva solo la funzione di prevenzione dello spostamento involontario fuori corsia.
- Warning Buzzer Only (Solo cicalino di avviso): attiva solo il cicalino di avvertenza.
- OFF (DISATTIVATO): disattiva la funzione di prevenzione dello spostamento involontario fuori corsia e il cicalino di avvertenza.

● Cruise Control Acceleration (Accelerazione cruise control)

È possibile impostare l'accelerazione del cruise control del sistema Adaptive Cruise Control, Adaptive Cruise Control intelligente (se in dotazione), Cruise control convenzionale e Cruise control convenzionale intelligente (se in dotazione) su uno dei seguenti quattro livelli.

- Eco: modalità incentrata su una guida fluida e risparmio di carburante ottimizzato.
- Comfort: modalità incentrata su una guida fluida.
- Standard: modalità incentrata su una rapida risposta in accelerazione.
- Dynamic (Dinamico): modalità utilizzata quando è necessaria un'accelerazione potente.

● Lead Vehicle Acquisition Sound (Suono rilevamento veicolo precedente)

Il segnale acustico di acquisizione del veicolo che precede può essere attivato (On) o disattivato (Off).

● Speed Limiter (Limitatore di velocità) (se in dotazione)

È possibile passare tra Limitatore di velocità manuale e Limitatore di velocità intelligente.

- Manual (Manuale): Limitatore di velocità manuale ON e Limitatore di velocità intelligente OFF.
- Intelligent (Intelligente): Limitatore di velocità manuale OFF e Limitatore di velocità intelligente ON.

● Speed Limiter/Cruise Control (Limitatore di velocità/Cruise Control) (se in dotazione)

È possibile passare tra "Manual (Manuale)" e "Intelligent (Intelligente)" per cruise control e limitatore di velocità.

- Manual (Manuale): Adaptive Cruise Control, Limitatore di velocità manuale e Cruise control convenzionale sono su ON, mentre Adaptive Cruise Control intelligente, Limitatore di velocità intelligente e Cruise control convenzionale intelligente sono su OFF.
- Intelligent (Intelligente): Adaptive Cruise Control, Limitatore di velocità manuale e Cruise control convenzionale sono su OFF, mentre Adaptive Cruise Control intelligente, Limitatore di velocità intelligente e Cruise control convenzionale intelligente sono su ON.

● **Intelligent Speed Limiter Offset Speed (Velocità offset lim. vel. intellig.) (se in dotazione)**

Quando si utilizza il Limitatore di velocità intelligente, è possibile impostare lo scostamento per la differenza tra il limite di velocità rilevato e la velocità impostata per il veicolo per il Limitatore di velocità intelligente nell'intervallo da -10 km/h a +10 km/h.

Se il Limitatore di velocità intelligente - velocità aggiustata è impostato su +10 km/h e il limite di velocità rilevato del segnale stradale è di 80 km/h, la velocità impostata per il veicolo viene impostata su 90 km/h.

● **Traffic Information Advance Warning (Avviso avanzato informazioni traffico) (se in dotazione)**

La visualizzazione della seguente segnaletica stradale può essere attivata (On) o disattivata (Off).

- No Entry (Nessun ingresso)
- Stop (Interrompi)
- Yield/Give Way (Dare la precedenza)

● **Speed Limit Warning Function (Funzione avviso limite di velocità) (se in dotazione)**

La Funzione avviso limite di velocità può essere attivata (On) o disattivata (Off).

● **Speed Limit Change Sound (Suono cambio limite di velocità) (se in dotazione)**

Il segnale acustico della notifica per le modifiche al limite di velocità può essere attivato (On) o disattivato (Off).

● **Lane Sway Warning (Avviso di spostamento dalla corsia) (se in dotazione)**

L'Avvertimento di ondeggiamento in corsia può essere attivato (On) o disattivato (Off).

● **Lead Vehicle Moving Monitor (Monitor spostamento veicolo precedente)**

La funzione Avviso di movimento veicolo che precede può essere attivata (On) o disattivata (Off).

● **Select Drive on Left/Drive on Right (Sel. guida sinistra/guida destra) (Personalizzazione corsia di marcia)**

È possibile passare dalla guida sulla corsia di sinistra della carreggiata alla guida sulla corsia di destra.

Le funzioni di Adaptive Cruise Control (⇒ pagina 89), Adaptive Cruise Control intelligente (⇒ pagina 120) e Mantenimento assistito della corsia di emergenza (⇒ pagina 210) vengono adattate alla corsia di marcia impostata.



AVVERTENZA

Se l'impostazione Personalizzazione corsia di marcia non corrisponde al senso di marcia, alcune delle prestazioni del sistema EyeSight potrebbero non essere disponibili.

● EyeSight Assist Monitor

È possibile impostare il colore di ogni indicatore LED del monitor di assistenza EyeSight a cui sono assegnate operazioni di attivazione/disattivazione.

Indicazione	Condizione
Gli indicatori rossi lampeggiano contemporaneamente (4 indicatori)	<ul style="list-style-type: none"> L'Avvertimento distanza di sicurezza, il Sistema frenante per collisione imminente (prima o seconda frenata), la Sterzata autonoma di emergenza, l'avvertimento Frenata per traffico trasversale anteriore (a destra e a sinistra), la Frenata per traffico trasversale anteriore (prima o seconda frenata), l'avvertimento "Obstacle Detected (Ostacolo rilevato)" o la Gestione dell'acceleratore per collisione imminente sono in funzione. Annullamento della funzione Centraggio della corsia in assenza dell'azionamento del volante.
L'indicatore rosso lampeggia (un lato)	<ul style="list-style-type: none"> L'avvertimento Frenata per traffico trasversale anteriore è in funzione (a destra o a sinistra). L'indicatore lampeggia sul lato quando si rileva un veicolo nelle vicinanze. L'indicatore sull'altro lato si illumina. La funzione Centraggio della corsia è attiva ed è probabile che il veicolo esca dalla corsia. Il lato dal quale il veicolo è uscito dalla corsia lampeggia, mentre l'altro lato si illumina. Mantenimento assistito della corsia di emergenza attivato. (L'indicatore lampeggia sul lato quando si rileva un veicolo nelle vicinanze. L'indicatore sull'altro lato si illumina.)
L'indicatore giallo lampeggia (un lato)	<ul style="list-style-type: none"> Le Informazioni sul traffico trasversale anteriore sono in funzione (a destra o a sinistra). L'indicatore lampeggia sul lato quando si rileva un veicolo nelle vicinanze. L'indicatore sull'altro lato si illumina. L'Avvertimento di spostamento involontario fuori corsia è in funzione. Il lato dal quale il veicolo è uscito dalla corsia lampeggia, mentre l'altro lato si illumina.
Gli indicatori gialli lampeggiano (alternativamente)	L'Avvertimento di ondeggiamento in corsia è in funzione.
Gli indicatori gialli lampeggiano contemporaneamente	<ul style="list-style-type: none"> Le Informazioni sul traffico trasversale anteriore sono in funzione. L'azionamento del volante non è stato rilevato per un certo periodo. Annullamento automatico della funzione Centraggio della corsia da parte del sistema (lampeggiamento rapido). Annullamento automatico della funzione di prevenzione dello spostamento involontario fuori corsia da parte del sistema (lampeggiamento rapido).
L'indicatore verde si illumina	Viene rilevato il veicolo che precede con l'Adaptive Cruise Control o l'Adaptive Cruise Control intelligente (se in dotazione) in funzione.

● Warning Volume (Volume avvisi)

È possibile impostare il volume su Max/Mid/Min.

Elenco dei messaggi sullo schermo

Se viene rilevato un avvertimento o un'anomalia di EyeSight, sul display dello strumento combinato viene visualizzato un messaggio. A seconda del messaggio, nello stesso tempo verrà emesso un cicalino di avvertimento/una notifica.

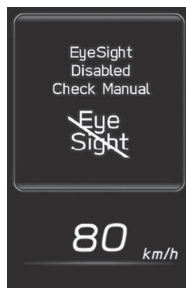

H01031

Se è visualizzato un messaggio, fare riferimento all'elenco dei messaggi ed eseguire l'azione appropriata. Quando il contrassegno **i** è illuminato, premere l'interruttore **i** per visualizzare di nuovo il messaggio.

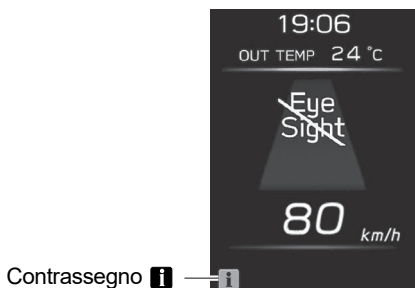





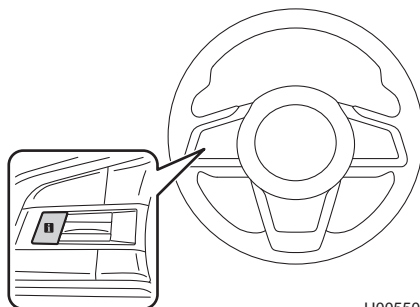

Contrassegno **i** 

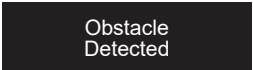

H00650

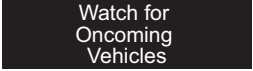





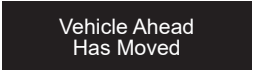



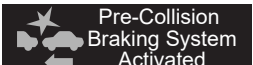
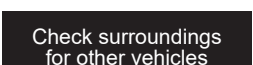

H00550

■ Elenco dei messaggi sullo schermo (precauzioni e note)





Elemento	Schermata visualizzata	Contrassegno i	Pagina di riferimento
Sistema frenante per collisione imminente		Nessuno	⇒ Pagina 52
Sterzata autonoma di emergenza		Nessuno	⇒ Pagina 58
Frenata per traffico trasversale anteriore	 S02999	Nessuno	⇒ Pagina 70
Avvertimento "Obstacle Detected (Ostacolo rilevato)"		Nessuno	⇒ Pagine 118 e 151
Gestione dell'acceleratore per collisione imminente		Nessuno	⇒ Pagina 223
Azionamento del freno	 S03000	Nessuno	⇒ Pagina 56
Informazioni sul traffico trasversale anteriore	 H00913	Nessuno	⇒ Per i dettagli, fare riferimento al Libretto di uso e manutenzione del veicolo.
Frenata per traffico trasversale anteriore		Nessuno	⇒ Pagina 70
Avvertimento di spostamento involontario fuori corsia	 S03002	Nessuno	⇒ Pagina 231
Avvertimento di ondeggiamento in corsia (alcuni modelli)	 S03003	Nessuno	⇒ Pagina 238
Avvertimento di ondeggiamento in corsia (altri modelli)	 H01517	Nessuno	⇒ Pagina 242

Elemento	Schermata visualizzata	Contrassegno 	Pagina di riferimento
<p>Avviso di movimento veicolo che precede</p>	 <p>S03004</p>	<p>Nessuno</p>	<p>⇒ Pagina 247</p>
<p>L'azionamento del volante non viene rilevato dalla funzione Centraggio della corsia o dalla funzione di prevenzione dello spostamento involontario fuori corsia</p>	 <p>S03314</p>	<p>Nessuno</p>	<p>⇒ Pagine 165 e 208</p>
<p>Il volante non è stato azionato per molto tempo durante l'attivazione della funzione Centraggio della corsia. (Il volante si illumina in rosso)</p>			
<p>La funzione Centraggio della corsia è attiva ed è probabile che il veicolo esca dalla corsia. (Il volante si illumina in rosso)</p>	 <p>S03315</p>	<p>Nessuno</p>	<p>⇒ Pagine 165, 166 e 208</p>
<p>La funzione di prevenzione dello spostamento involontario fuori corsia è stata attivata a lungo o diverse volte senza azionare il volante. (Il volante si illumina in rosso)</p>			



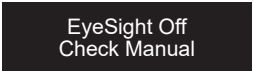







Elemento	Schermata visualizzata	Contrassegno 	Pagina di riferimento
<p>La funzione Centraggio della corsia viene automaticamente annullata in quanto il volante non è stato azionato per molto tempo. (Il volante si illumina in rosso)</p>	 <p>Keep Hands On Steering Wheel S03564</p>	Nessuno	⇒ Pagine 165 e 166
<p>La funzione Centraggio della corsia viene annullata in quanto è probabile che il veicolo esca dalla corsia durante l'attivazione della funzione Centraggio della corsia. (Il volante si illumina in rosso)</p>	 <p>Keep Hands On Steering Wheel S03564</p>	Nessuno	⇒ Pagine 165 e 166
<p>Annullamento automatico di Adaptive Cruise Control/Adaptive Cruise Control intelligente (se in dotazione)/Cruise control convenzionale/Cruise control convenzionale intelligente (se in dotazione) (quando la pendenza della strada è molto forte)</p>	 <p>Steep Slope S03722</p>	Nessuno	⇒ Pagine 113, 146, 284 e 297
<p>Funzionamento del Sistema frenante per collisione imminente</p>	 <p>Pre-Collision Braking System Activated S03532</p>	Nessuno	⇒ Pagina 56
<p>Mantenimento assistito della corsia di emergenza (se in dotazione)</p>	 <p>Check surroundings for other vehicles S03324</p>	Nessuno	⇒ Pagina 219













Elemento	Schermata visualizzata	Contrassegno ⓘ	Pagina di riferimento
Annullamento automatico del sistema EyeSight	 203196	Nessuno	⇒ Pagine 113 e 146
	 S03391	Nessuno	⇒ Pagina 164
	 S03334	Nessuno	⇒ Pagina 174
	 S04092	Nessuno	⇒ Pagine 185 e 195
	 S03313	Nessuno	⇒ Pagina 207
	 203198	Nessuno	⇒ Pagine 284 e 297









■ Elenco dei messaggi sullo schermo (anomalia, interruzione temporanea)











Elemento	Schermata visualizzata	Contrassegno 	Pagina di riferimento
Anomalia del sistema EyeSight	 <p style="text-align: right; margin-right: 20px;">S03005</p>	Si (giallo)	⇒ Pagina 305
Interruzione temporanea del sistema EyeSight	 <p style="text-align: right; margin-right: 20px;">S02996</p>	Si (bianco)	⇒ Pagina 306
	 <p style="text-align: right; margin-right: 20px;">S02997</p>	Si (bianco)	
	 <p style="text-align: right; margin-right: 20px;">S02998</p>	Si (bianco)	





Risoluzione dei problemi







	<p>Non si riesce ad attivare l'Adaptive Cruise Control.</p>
	<p>È selezionato "Manual (Manuale)" nelle impostazioni di EyeSight sul display di informazioni centrale? (per alcuni modelli) Se si seleziona "Intelligent (Intelligente)", l'Adaptive Cruise Control intelligente è attivato. ⇒ Pagina 98</p>
	<p>È stato premuto l'interruttore  (CRUISE)? Se l'interruttore  (CRUISE) non è stato premuto,  (indicatore Adaptive Cruise Control) non viene visualizzato.</p>
	<p>Il funzionamento di EyeSight è temporaneamente interrotto? Se il funzionamento di EyeSight è temporaneamente interrotto, sul display dello strumento combinato è visualizzato  (indicatore interruzione temporanea EyeSight: bianco). Impostare di nuovo l'Adaptive Cruise Control dopo che la causa dell'interruzione temporanea sarà stata corretta.</p>
	<p>È visualizzato READY (indicatore READY)? Se READY (indicatore READY) non è visualizzato, non è possibile attivare l'Adaptive Cruise Control. Impostare l'Adaptive Cruise Control quando è visualizzato READY (indicatore READY).</p>
	<p>La spia di avvertimento filtro antiparticolato benzina lampeggia? L'Adaptive Cruise Control non può essere attivato quando la spia di avvertimento filtro antiparticolato benzina lampeggia. Per le condizioni in cui la spia di avvertimento filtro antiparticolato benzina lampeggia, fare riferimento al Libretto di uso e manutenzione del veicolo.</p>
	<p>La spia di avvertimento riserva carburante è illuminata? L'Adaptive Cruise Control potrebbe non essere utilizzato quando la spia di avvertimento riserva carburante è illuminata. Per le condizioni in cui la spia di avvertimento riserva carburante è illuminata, fare riferimento al Libretto di uso e manutenzione del veicolo.</p>















	<p>Non si riesce ad attivare l'Adaptive Cruise Control intelligente.</p>
	<p>È selezionato "Intelligent (Intelligente)" nelle impostazioni di EyeSight sul display di informazioni centrale? Se si seleziona "Manual (Manuale)", l'Adaptive Cruise Control è attivato. ⇒ Pagina 129</p>
	<p>È stato premuto l'interruttore  (CRUISE)? Se l'interruttore  (CRUISE) non è stato premuto,  (indicatore Adaptive Cruise Control) e  (indicatore di riconoscimento limite di velocità) non viene visualizzato.</p>
	<p>Il funzionamento di EyeSight è temporaneamente interrotto? Se il funzionamento di EyeSight è temporaneamente interrotto, sul display dello strumento combinato è visualizzato  (indicatore interruzione temporanea EyeSight: bianco). Impostare di nuovo l'Adaptive Cruise Control intelligente dopo che la causa dell'interruzione temporanea sarà stata corretta.</p>
	<p>È visualizzato READY (indicatore READY)? Se READY (indicatore READY) non è visualizzato, non è possibile attivare l'Adaptive Cruise Control intelligente. Impostare l'Adaptive Cruise Control intelligente quando è visualizzato READY (indicatore READY).</p>
	<p>La spia di avvertimento filtro antiparticolato benzina lampeggia? L'Adaptive Cruise Control intelligente non può essere attivato quando la spia di avvertimento filtro antiparticolato benzina lampeggia. Per le condizioni in cui la spia di avvertimento filtro antiparticolato benzina lampeggia, fare riferimento al Libretto di uso e manutenzione del veicolo.</p>
	<p>La spia di avvertimento riserva carburante è illuminata? L'Adaptive Cruise Control intelligente potrebbe non essere utilizzato quando la spia di avvertimento riserva carburante è illuminata. Per le condizioni in cui la spia di avvertimento riserva carburante è illuminata, fare riferimento al Libretto di uso e manutenzione del veicolo.</p>









	<p>Non è possibile attivare il Limitatore di velocità manuale o il Limitatore di velocità intelligente.</p>
	<p>È selezionata l'impostazione corretta ("Manual (Manuale)"/"Intelligent (Intelligente)") nelle impostazioni di EyeSight sul display di informazioni centrale? Selezionare "Manual (Manuale)" per utilizzare il Limitatore di velocità manuale e selezionare "Intelligent (Intelligente)" per utilizzare il Limitatore di velocità intelligente. ⇒ Pagine 170, 180 e 191</p>
	<p>La spia di avvertimento filtro antiparticolato benzina lampeggia? Il Limitatore di velocità manuale o il Limitatore di velocità intelligente non può essere attivato quando la spia di avvertimento filtro antiparticolato benzina lampeggia. Per le condizioni in cui la spia di avvertimento filtro antiparticolato benzina lampeggia, fare riferimento al Libretto di uso e manutenzione del veicolo.</p>
	<p>La spia di avvertimento riserva carburante è illuminata? Il Limitatore di velocità manuale o il Limitatore di velocità intelligente potrebbe non essere utilizzato quando la spia di avvertimento riserva carburante è illuminata. Per le condizioni in cui la spia di avvertimento riserva carburante è illuminata, fare riferimento al Libretto di uso e manutenzione del veicolo.</p>
	<p>Non si riesce ad attivare il Cruise control convenzionale o il Cruise control convenzionale intelligente.</p>
	<p>È selezionata l'impostazione corretta ("Manual (Manuale)"/"Intelligent (Intelligente)") nelle impostazioni di EyeSight sul display di informazioni centrale? (per alcuni modelli) Selezionare "Manual (Manuale)" per utilizzare il Cruise control convenzionale e selezionare "Intelligent (Intelligente)" per utilizzare il Cruise control convenzionale intelligente. ⇒ Pagine 277 e 289</p>
	<p>La spia di avvertimento filtro antiparticolato benzina lampeggia? Il Cruise control convenzionale o il Cruise control convenzionale intelligente non può essere attivato quando la spia di avvertimento filtro antiparticolato benzina lampeggia. Per le condizioni in cui la spia di avvertimento filtro antiparticolato benzina lampeggia, fare riferimento al Libretto di uso e manutenzione del veicolo.</p>
	<p>La spia di avvertimento riserva carburante è illuminata? Il Cruise control convenzionale o il Cruise control convenzionale intelligente potrebbe non essere utilizzato quando la spia di avvertimento riserva carburante è illuminata. Per le condizioni in cui la spia di avvertimento riserva carburante è illuminata, fare riferimento al Libretto di uso e manutenzione del veicolo.</p>









	<p>READY (indicatore READY) non è visualizzato.</p>
	<p>I requisiti per l'impostazione della funzione sono soddisfatti? Per le condizioni di illuminazione di READY (indicatore READY), fare riferimento alle pagine seguenti.</p> <ul style="list-style-type: none"> ⇒ Pagina 98 (Adaptive Cruise Control) ⇒ Pagina 129 (Adaptive Cruise Control intelligente) ⇒ Pagina 170 (Limitatore di velocità manuale) ⇒ Pagine 180 e 191 (Limitatore di velocità intelligente) ⇒ Pagina 278 (Cruise control convenzionale) ⇒ Pagina 290 (Cruise control convenzionale intelligente)
	<p>Non viene rilevato alcun veicolo che precede oppure il rilevamento è ritardato o si interrompe rapidamente.</p>
	<p>Il veicolo che precede è fermo, si muove lentamente in relazione al veicolo del conducente o si muove in modo estremamente lento? Il rilevamento di veicoli fermi, veicoli che si muovono lentamente in relazione al veicolo del conducente o si muovono in modo estremamente lento può essere difficile.</p>
	<p>Il parabrezza è sporco o appannato? Se l'esterno del parabrezza nella parte anteriore della telecamera stereo è sporco, pulire il parabrezza. Se l'area intorno alle lenti della telecamera è sporca o costantemente appannata, contattare un concessionario SUBARU per far controllare il veicolo.</p>
	<p>Il veicolo che precede è distante? La distanza massima di rilevamento della telecamera stereo è di circa 130 m. Il rilevamento non è possibile nel caso in cui il veicolo sia più lontano.</p>
	<p>Il veicolo è in curva? Quando la telecamera stereo è puntata in modo corretto, il campo di rilevamento è limitato in senso orizzontale.</p>
	<p>Il veicolo sta percorrendo una strada con un susseguirsi di salite e discese (ad esempio un cavalcavia) o con inclinazione laterale? Il campo di rilevamento è limitato in senso verticale.</p>
	<p>Il veicolo che precede è cambiato? Il rilevamento può essere ritardato se il veicolo che precede è cambiato.</p>
	<p>Acqua, neve o altre sostanze sono state spruzzate dal veicolo che precede durante la guida? Se ci sono spruzzi di acqua o neve sul parabrezza, potrebbe non essere possibile rilevare il veicolo che precede.</p>









	<p>L'Adaptive Cruise Control o l'Adaptive Cruise Control intelligente si attiva anche se non viene rilevato alcun veicolo che precede.</p>
	<p>Nella corsia accanto è presente un veicolo? A seconda delle condizioni della strada, i veicoli delle corsie vicine possono venire rilevati come veicolo che precede.</p>
	<p>Si sta guidando in curva o in prossimità di una curva? Quando si guida in curva, il sistema frenante può essere attivato in risposta ai guardrail, all'angolazione di sterzata del volante o alle strutture a lato della strada.</p>
	<p>L'Avviso di movimento veicolo che precede si attiva anche se non c'è alcun veicolo che precede.</p>
	<p>A seconda degli oggetti circostanti, del traffico e delle condizioni meteorologiche, l'Avviso di movimento veicolo che precede può attivarsi in risposta a oggetti diversi da un veicolo che compaiono di fronte al veicolo del conducente.</p>

	<p>EyeSight non si riavvia dopo un'interruzione temporanea.</p>
	<p>Si sta guidando sotto la pioggia con tergicristalli dalle scarse prestazioni o sul parabrezza è presente una macchia? Sostituire i tergicristalli o rimuovere la macchia dal parabrezza.</p> <p>Si sta guidando in condizioni meteorologiche avverse con forte pioggia, neve, nebbia o polvere? In questi casi, quando la visibilità è molto ridotta, il funzionamento di EyeSight può interrompersi temporaneamente.</p>
	<p>Il veicolo è colpito dal davanti dalla luce del sole (tramonto, alba, ecc.) o, di notte, da fari luminosi di veicoli che sorraggiungono in direzione opposta? In questi casi, il funzionamento di EyeSight può interrompersi temporaneamente.</p>
	<p>Si sta parcheggiando in condizioni di caldo o freddo estremo? In entrambi i casi, il funzionamento di EyeSight può interrompersi temporaneamente finché la temperatura non sarà aumentata o ridotta a una temperatura alla quale la telecamera è utilizzabile.</p>
	<p>L'interno o l'esterno del parabrezza nella parte anteriore della telecamera stereo è sporco o appannato? In questo caso, il funzionamento di EyeSight può interrompersi temporaneamente.</p> <ul style="list-style-type: none"> • Se l'esterno del parabrezza nella parte anteriore della telecamera stereo è sporco o appannato, pulire il parabrezza. • Se l'interno del parabrezza davanti alla telecamera stereo è appannato, EyeSight si riavvia dopo un certo periodo di guida del veicolo e le condizioni migliorano. Inoltre, lo sbrinatori può essere utile per migliorare le condizioni. ⇒ Per i dettagli, fare riferimento al Libretto di uso e manutenzione del veicolo. • Se l'interno del parabrezza nella parte anteriore della telecamera stereo o l'area intorno alle lenti della telecamera sono sporchi o costantemente appannati, contattare un concessionario SUBARU per far controllare il veicolo.
	<p>L'intervento dell'avvertimento "Obstacle Detected (Ostacolo rilevato)" è talvolta in anticipo o in ritardo rispetto al normale.</p>
	<p>Il segnale acustico dell'avvertimento "Obstacle Detected (Ostacolo rilevato)" viene emesso quando il sistema determina che è necessaria una frenata più intensa, in base a condizioni quali la distanza dal veicolo che precede e la differenza di velocità rispetto a quest'ultimo. Di conseguenza, la tempestività può variare a seconda di come vengono azionati i freni in relazione al veicolo che precede e in base alla velocità del veicolo del conducente in relazione a quella del veicolo che precede.</p>

	<p>Quando il veicolo che precede cambia strada o aumenta la distanza dal veicolo del conducente, l'accelerazione talvolta aumenta o diminuisce.</p>
	<p>A seconda del momento in cui viene perso il rilevamento del veicolo che precede, la reazione di EyeSight può essere più lenta e, di conseguenza, l'inizio dell'accelerazione può sembrare ritardato e la durata della frenata può sembrare più lunga rispetto al funzionamento normale.</p>
	<p>Che livello di accelerazione è stato selezionato per il cruise control*? L'accelerazione può variare perché le caratteristiche del cruise control variano a seconda della modalità selezionata. *: Adaptive Cruise Control, Adaptive Cruise Control intelligente, Cruise control convenzionale o Cruise control convenzionale intelligente</p>
	<p>Il cruise control viene annullato automaticamente.</p>
	<p>È stata eseguita una delle operazioni seguenti? ⇒ Pagina 112 (Adaptive Cruise Control) ⇒ Pagina 145 (Adaptive Cruise Control intelligente) ⇒ Pagina 283 (Cruise control convenzionale) ⇒ Pagina 296 (Cruise control convenzionale intelligente)</p>
	<p>Il funzionamento del sistema EyeSight si è temporaneamente interrotto quando la funzione Adaptive Cruise Control o Adaptive Cruise Control intelligente era in uso?</p>
	<p>Si è premuto l'interruttore  (Centraggio della corsia), ma la funzione Centraggio della corsia non si attiva.</p>
	<p>L'Adaptive Cruise Control o l'Adaptive Cruise Control intelligente è attivato? La funzione Centraggio della corsia si attiva solo quando l'Adaptive Cruise Control o l'Adaptive Cruise Control intelligente è attivato.</p>
	<p> (indicatore Centraggio della corsia) non si illumina sebbene si sia premuto l'interruttore  (Centraggio della corsia).</p>
	<p>L'Adaptive Cruise Control o l'Adaptive Cruise Control intelligente è disattivato?  (indicatore Centraggio della corsia) non si illumina quando l'Adaptive Cruise Control o l'Adaptive Cruise Control intelligente è disattivato.</p>

	Annullamento imprevisto della funzione Centraggio della corsia e della funzione di prevenzione dello spostamento involontario fuori corsia.
	Si sono tolte le mani dal volante? Si sono appoggiate leggermente le mani sul volante durante la guida? Se il sistema non rileva l'azionamento del volante da parte del conducente, annulla temporaneamente la funzione Centraggio della corsia e la funzione di prevenzione dello spostamento involontario fuori corsia.
	Si è percorsa una curva stretta? La funzione Centraggio della corsia e la funzione di prevenzione dello spostamento involontario fuori corsia non si azionano quando si percorre una curva stretta.
	È stata eseguita una delle operazioni seguenti? ⇒ Pagina 164 (funzione Centraggio della corsia) ⇒ Pagina 207 (funzione di prevenzione dello spostamento involontario fuori corsia)
	La funzione Centraggio della corsia e la funzione di prevenzione dello spostamento involontario fuori corsia non si azionano sebbene siano presenti strisce di delimitazione della corsia.
	La strada è troppo stretta o troppo larga? Affinché la funzione Centraggio della corsia e la funzione di prevenzione dello spostamento involontario fuori corsia possano funzionare, la larghezza della strada deve essere compresa tra circa 3 m e 4 m.
	Un veicolo che precede percorre la strada davanti al veicolo e l'indicatore veicolo che precede è illuminato, tuttavia la funzione Centraggio della corsia non si attiva.
	La larghezza del veicolo che precede è troppo stretta? La funzione Centraggio della corsia non si attiva quando il veicolo che precede è una motocicletta o un altro veicolo a 2 ruote, un veicolo super compatto o un altro veicolo stretto.
	Vi è differenza di velocità tra il veicolo che precede e il proprio veicolo? Oppure il veicolo che precede non è direttamente davanti al proprio veicolo? La funzione Centraggio della corsia potrebbe non attivarsi in condizioni come in presenza di una differenza di velocità tra il veicolo che precede e il proprio veicolo (il veicolo che precede si allontana) o quando il veicolo che precede sta procedendo a zigzag o sul bordo della corsia.

	<p>Quando la funzione Centraggio della corsia è attiva, sul display dello strumento combinato viene visualizzata la schermata di interruzione “Keep Hands On Steering Wheel (Utilizzare lo sterzo)” nonostante si afferri il volante.</p>
	<p>Il sistema potrebbe non rilevare alcun azionamento del volante sebbene se si stia afferrando il volante. Azionare il volante finché la schermata di interruzione non scompare. Se il sistema continua a non rilevare alcun azionamento, la funzione Centraggio della corsia potrebbe essere annullata.</p>
	<p>Se il veicolo dà l'impressione di essere in procinto di spostarsi fuori dalla corsia quando la funzione Centraggio della corsia è attiva, viene visualizzato “Keep Hands On Steering Wheel (Utilizzare lo sterzo)”. Se in questo stato viene annullata la funzione Centraggio della corsia, viene visualizzato “OFF”. (⇒ pagina 166)</p>
	<p>Quando il sistema frenante automatico si attiva si sente un rumore.</p>
	<p>Si tratta del rumore prodotto dal sistema frenante automatico durante il funzionamento. Il sistema è costituito da alcuni componenti meccanici, che talvolta producono rumori udibili durante l'azionamento. Non è indice di anomalia.</p>
	<p>Il controllo del sistema frenante si attiva spesso durante la guida con l'Adaptive Cruise Control o l'Adaptive Cruise Control intelligente nel traffico intenso.</p>
	<p>Quando l'Adaptive Cruise Control o l'Adaptive Cruise Control intelligente è attivato, il sistema EyeSight basa i propri comandi sul movimento dei veicoli o degli oggetti posti di fronte. Di conseguenza, l'accelerazione e il rallentamento possono essere più frequenti mentre il sistema si adatta a veicoli o oggetti rilevati dal sistema della telecamera. Se in determinate condizioni è difficile mantenere una distanza di sicurezza uniforme (ad esempio in condizioni meteorologiche avverse o di traffico intenso, in un ambiente urbano, ecc.), non utilizzare l'Adaptive Cruise Control o l'Adaptive Cruise Control intelligente.</p>
	<p>Il freno di stazionamento elettronico viene azionato automaticamente durante l'attivazione della funzione di fermata.</p>
	<p>Il freno di stazionamento elettronico viene azionato nei casi seguenti.</p> <ul style="list-style-type: none"> • La funzione di fermata (⇒ pagine 110 e 143) è attiva in modo continuo da circa 10 minuti. • Si sono verificate le condizioni per l'annullamento automatico (⇒ pagine 113 e 146).

	<p>Il motore non si riavvia se è stato spento automaticamente quando la funzione di fermata dell'Adaptive Cruise Control o l'Adaptive Cruise Control intelligente è attiva.</p>
	<p>Portare la leva del selettore in posizione "P" e avviare il motore con il pedale del freno premuto.</p>
	<p>L'indicatore segnale stradale passa a "---".</p>
	<p>Non è possibile rilevare i segnali stradali in alcune situazioni. ⇒ Pagina 253 ⇒ Pagina 257 ⇒ Pagina 262 ⇒ Pagina 270</p>
	<p>Sull'indicatore segnale stradale viene visualizzato un segnale imprevisto o non corretto.</p>
	<p>I segnali stradali potrebbero non essere rilevati o potrebbero essere identificati erroneamente in alcune situazioni. ⇒ Pagina 249 ⇒ Pagina 258</p>
	<p>Il limite di velocità visualizzato sull'indicatore segnale stradale è cambiato anche se non era presente alcun segnale di limite di velocità.</p>
	<p>Alcuni modelli: Anche se non è stato rilevato un segnale di limite di velocità, se il limite di velocità può essere determinato sulla base di informazioni come i dati GPS e la larghezza della corsia, tale limite di velocità viene visualizzato sull'indicatore segnale stradale. ⇒ Pagina 253</p> <p>Altri modelli: Anche se non è stato rilevato un segnale di limite di velocità, se il limite di velocità può essere determinato sulla base di informazioni come i dati della mappa ISA, tale limite di velocità viene visualizzato sull'indicatore segnale stradale. ⇒ Pagina 262</p>

MEMO